

## 注意

产品组装完成后，请把剩下的材料装回包装袋里，慎防被您的小孩拿去食用或放进鼻子、耳朵里等引起危险。

## 说明

参照该拼装说明图，从纸板中取出部件，然后将各个部件进行连接拼装。您可以使用纸板的边角来捅出拼图的连接孔。

P

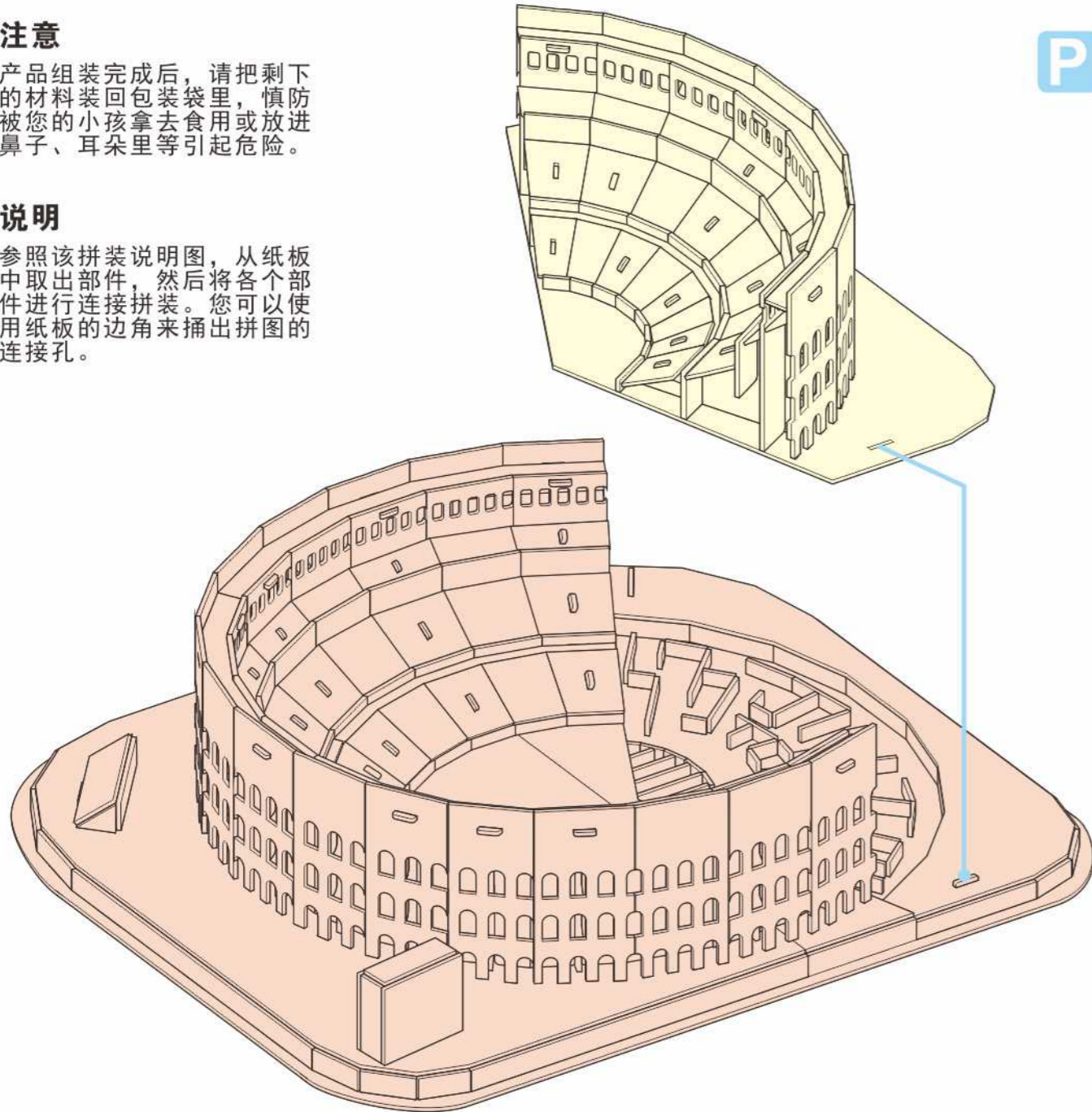

### Caution

Please put the small leftover pieces into the garbage after finishing the assembly. Be careful not to let your children eat or put any part of the product, or the packaging into their noses or ears.

### Instructions

Refer to the photograph on the package and join the pieces by matching the drawings above. After popping out the pieces, you can punch out the interlocking holes with the corners of the foam boards.

### Precaución!

Asegúrese de desechar los pequeños elementos sobrantes en el cubo de basura una vez finalizado el montaje. Extrema la vigilancia para impedir que niños pequeños presentes puedan ingerir algún elemento del producto o introduzcan materiales del embalaje en sus fosas nasales u oídos.

### Instrucciones

Consulte las ilustraciones presentes en el embalaje a modo de referencia y una de las diferentes piezas para hacerlas coincidir con los dibujos arriba mostrados. Una vez extraídas todas las piezas, podrá perforar los orificios de interconexión en las esquinas de las placas de cartón pluma.

### Attention

Veillez jeter les petites pièces restantes à la poubelle une fois l'assemblage terminé. Veillez à ce que vos enfants n'ingurgitent ni ne mettent aucune pièce du produit ou de l'emballage dans le nez ou les oreilles.

### Instructions

Rapportez-vous à la photographie sur l'emballage et assemblez les pièces en suivant les illustrations ci-dessus. Après avoir retiré les pièces, vous pouvez percer les trous d'assemblage avec les angles des feuilles en mousse.

### Vorsicht

Bitte werfen Sie nach dem Zusammensetzen die kleinen Reste in den Müll. Achten Sie darauf, dass Ihre Kinder keine Teile des Produktes essen oder in ihre Nase oder Ohren stecken.

### Anleitungen

Beziehen Sie sich auf die Fotografie auf der Verpackung und setzen Sie die Teile den oben stehenden Zeichnungen gemäß zusammen. Wenn Sie die Teile gelöst haben, können Sie die ineinandergreifenden Öffnungen mit den Ecken der Schaumstoffplatten ausstanzen.

### Внимание

После завершения процесса сборки выбросьте все оставшиеся неиспользованные кусочки материала. Следите за тем, чтобы дети не проглотили их и не засунули в нос или уши.

### Инструкция по сборке

Посмотрите на фотографию на упаковке и соберите детали, как показано на рисунке выше. После сборки модели окончательно скорректируйте положение деталей в пазах.

### 注意

組立の終了後、小さな残留部品は廃棄してください。本製品やパッケージをお子様が見たり、鼻や耳に近づけたりしないよう注意してください。

### 使用手順

パッケージの写真を見ながら、上の図に合わせて部品をつなぎます。各部品を型から抜き、発泡スチロール板の角を使うと連結穴を開けやすいです。

DS0976h\_03

CubicFun®

# THE COLOSSEUM

罗马斗兽场

EL COLISEO

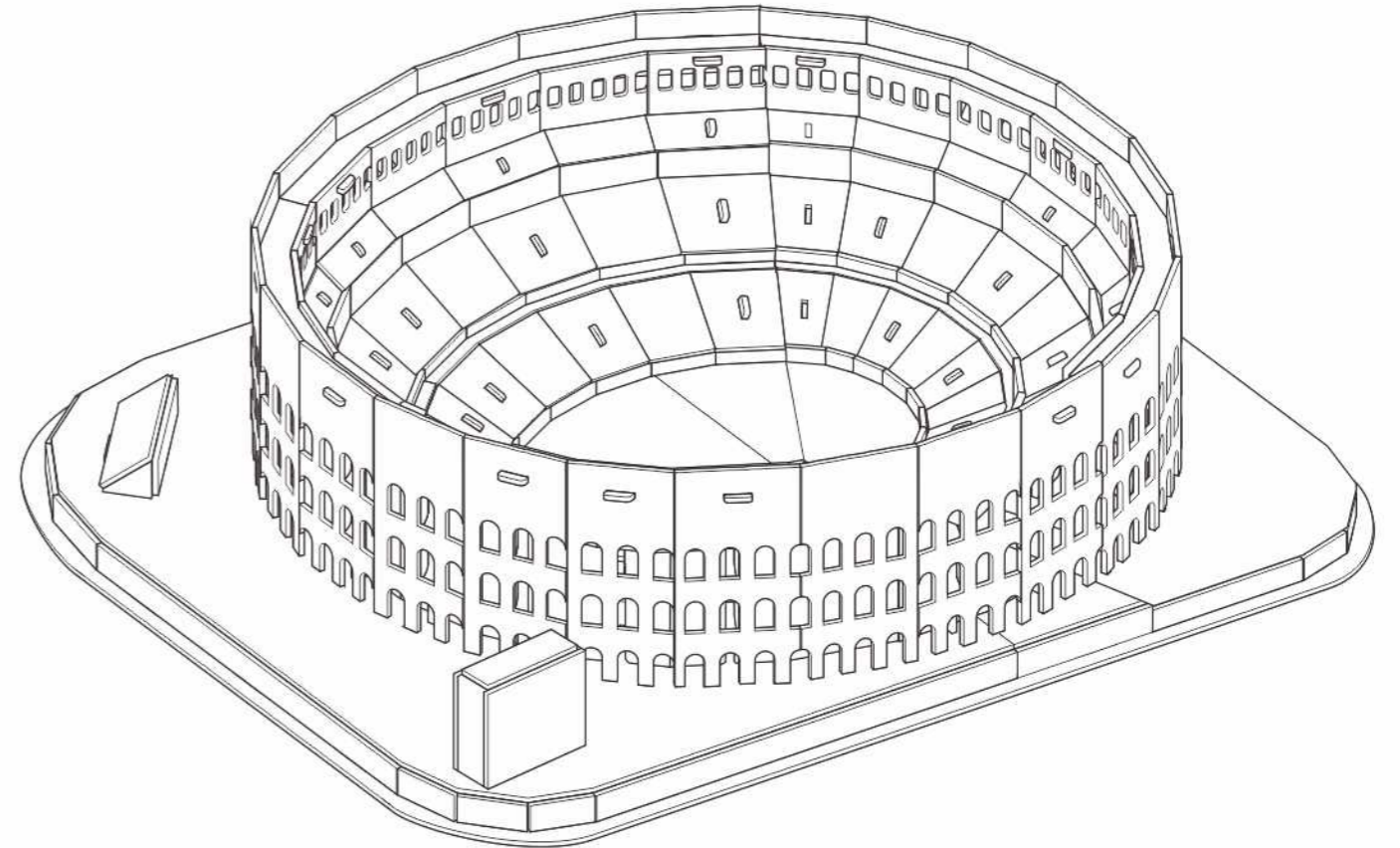

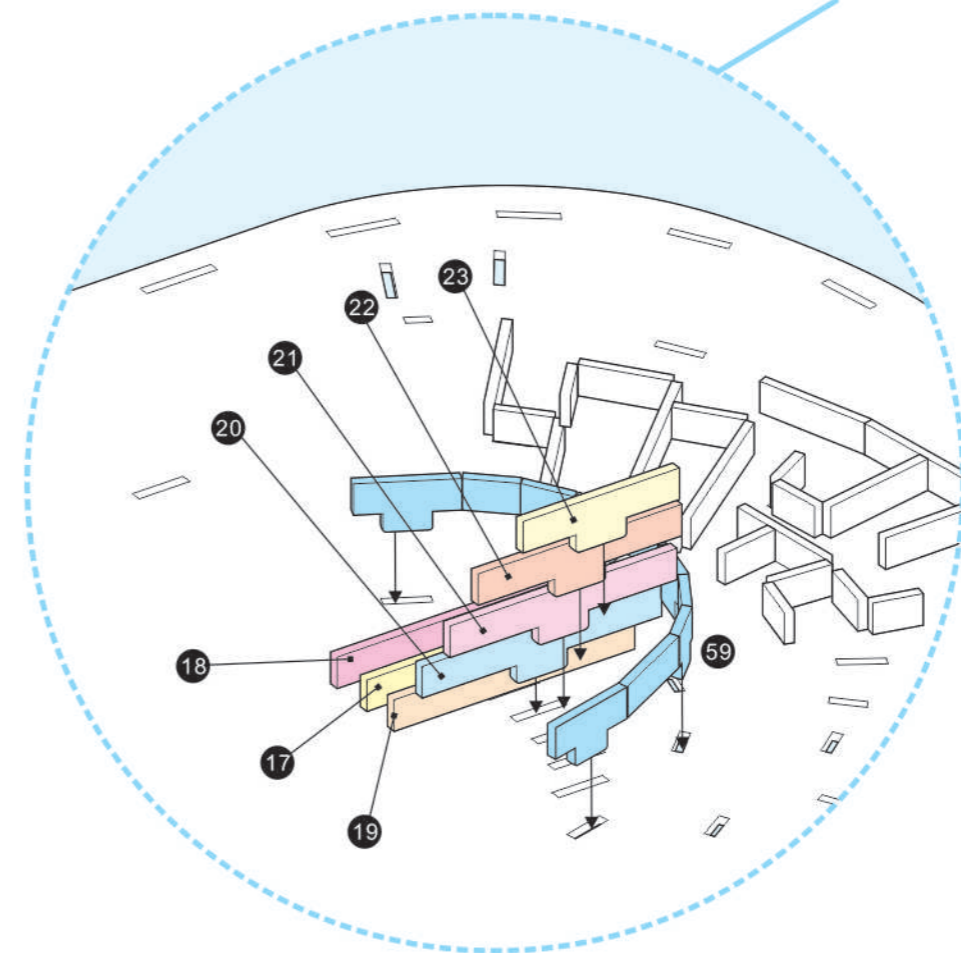
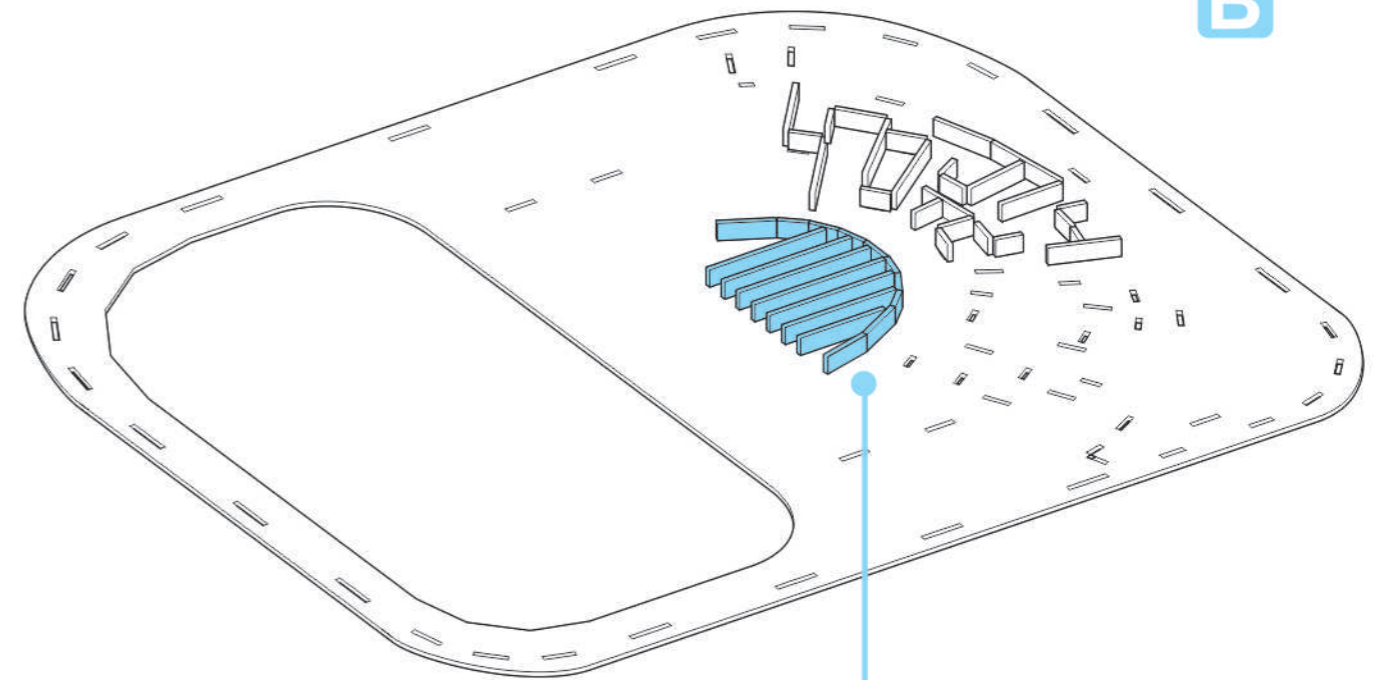
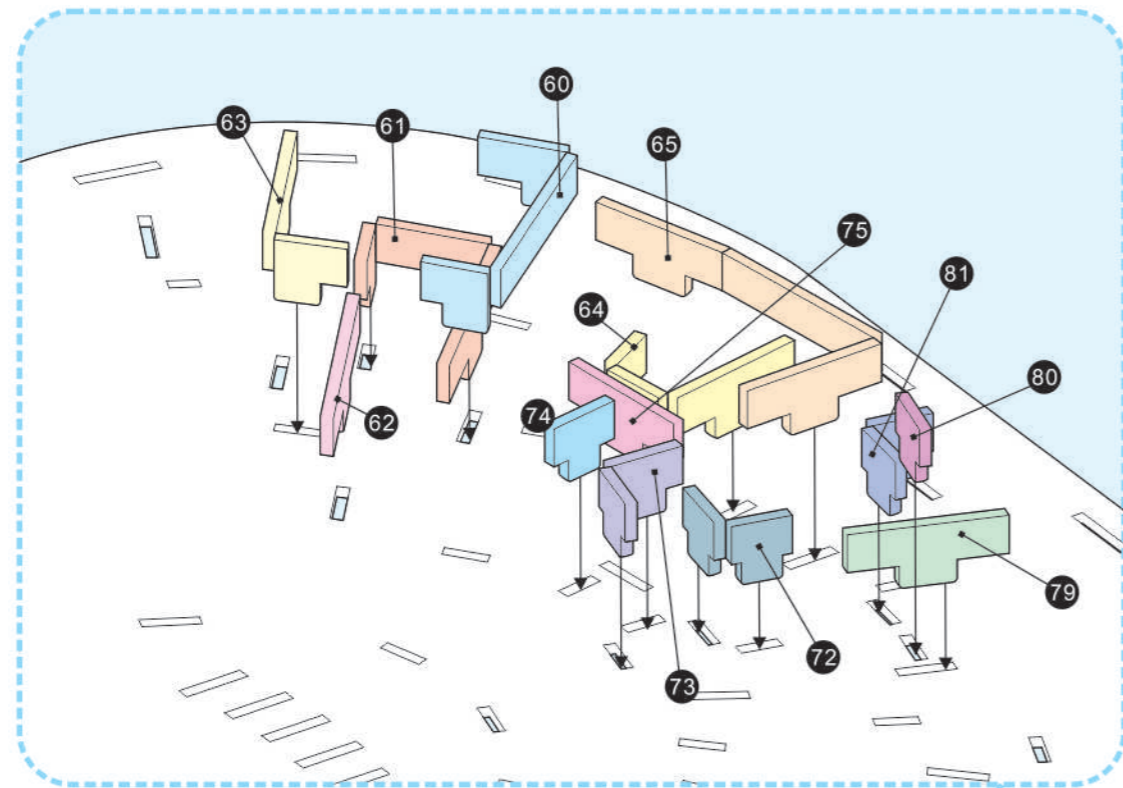
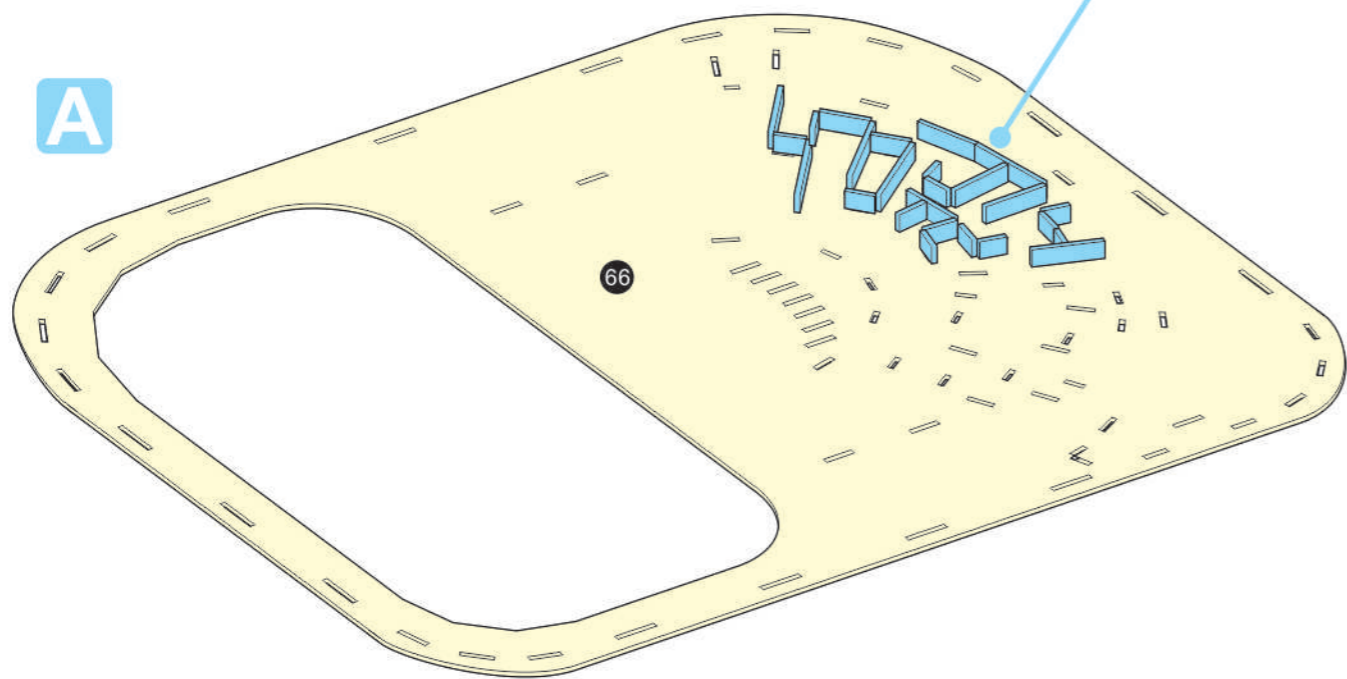

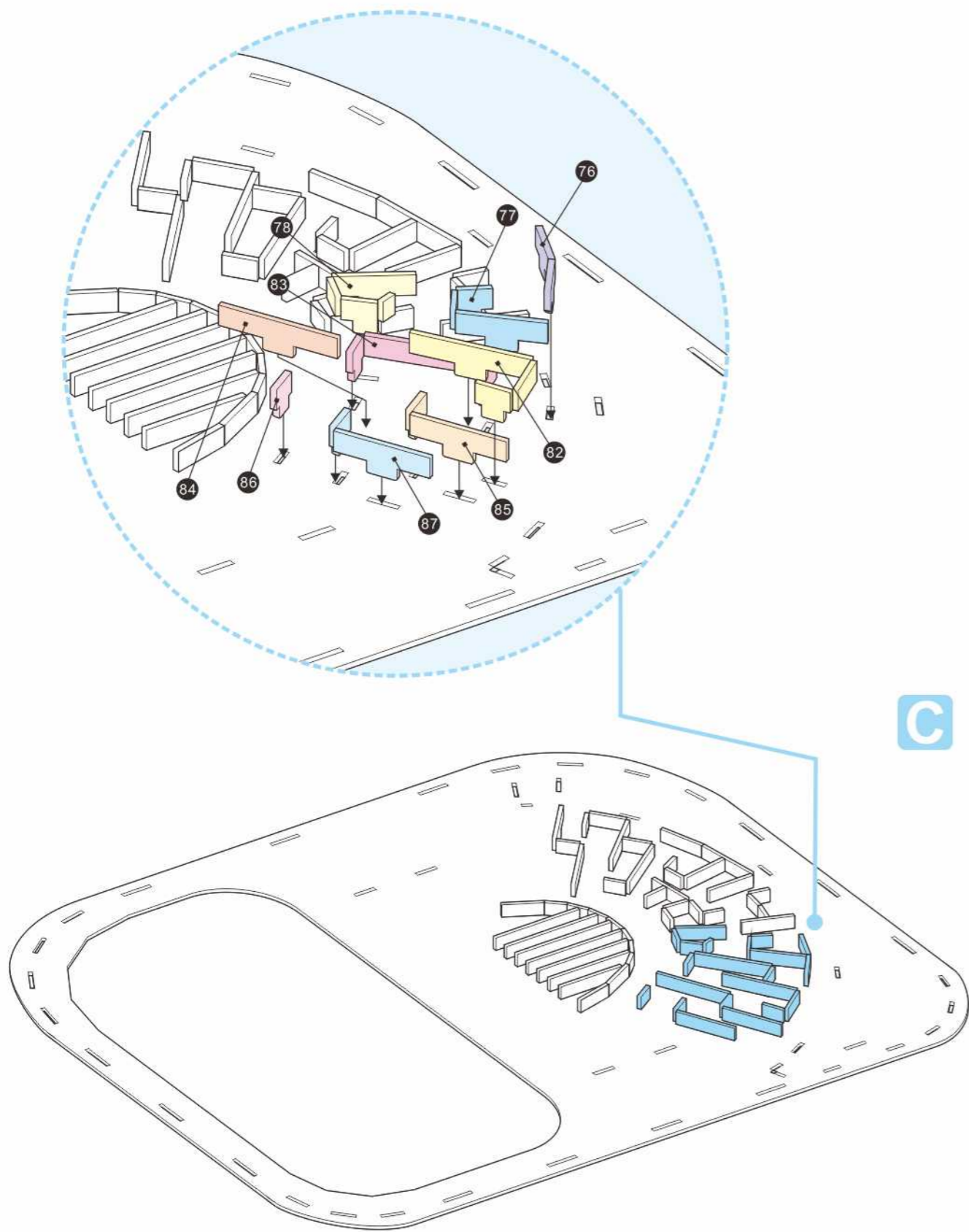

D

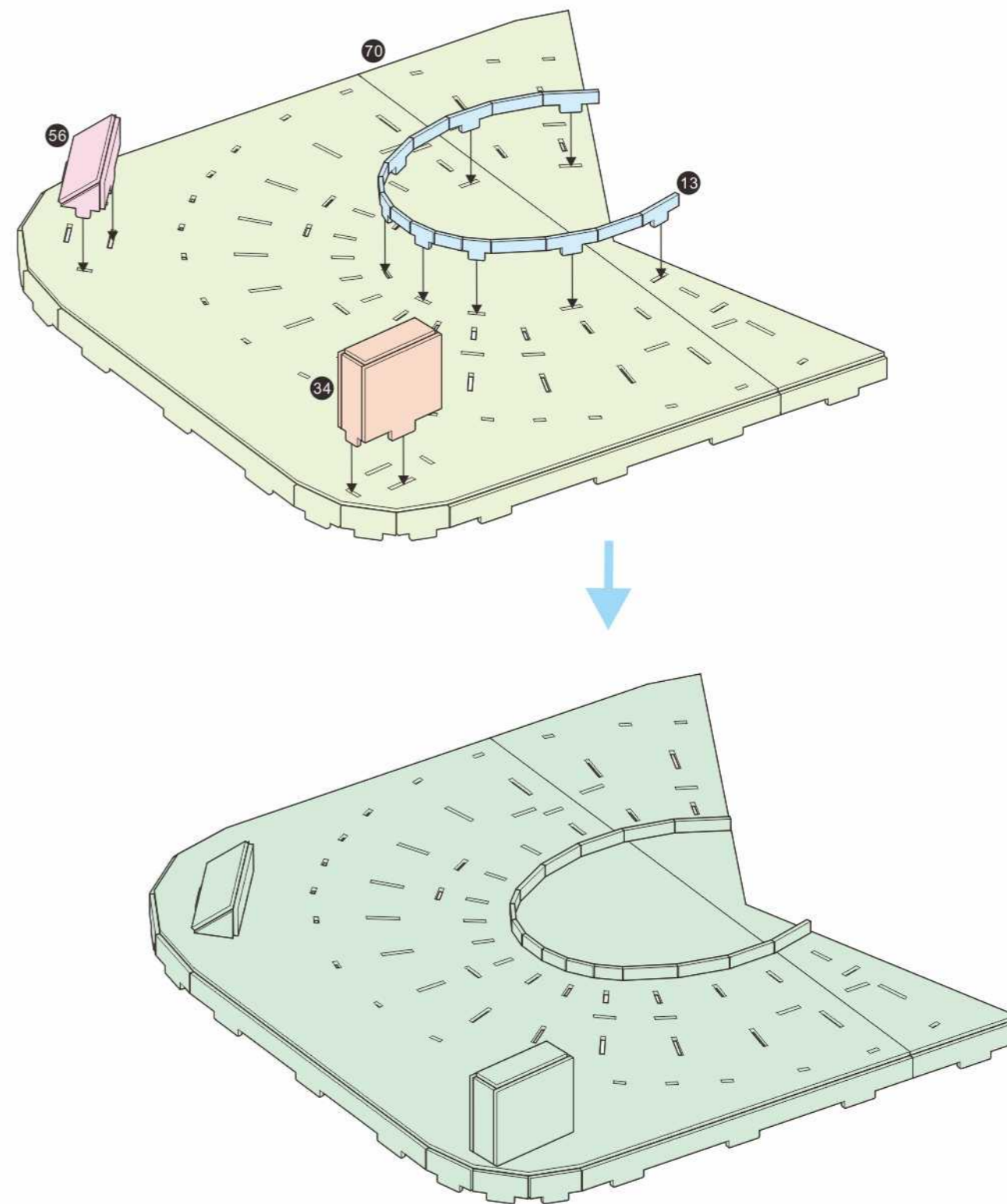

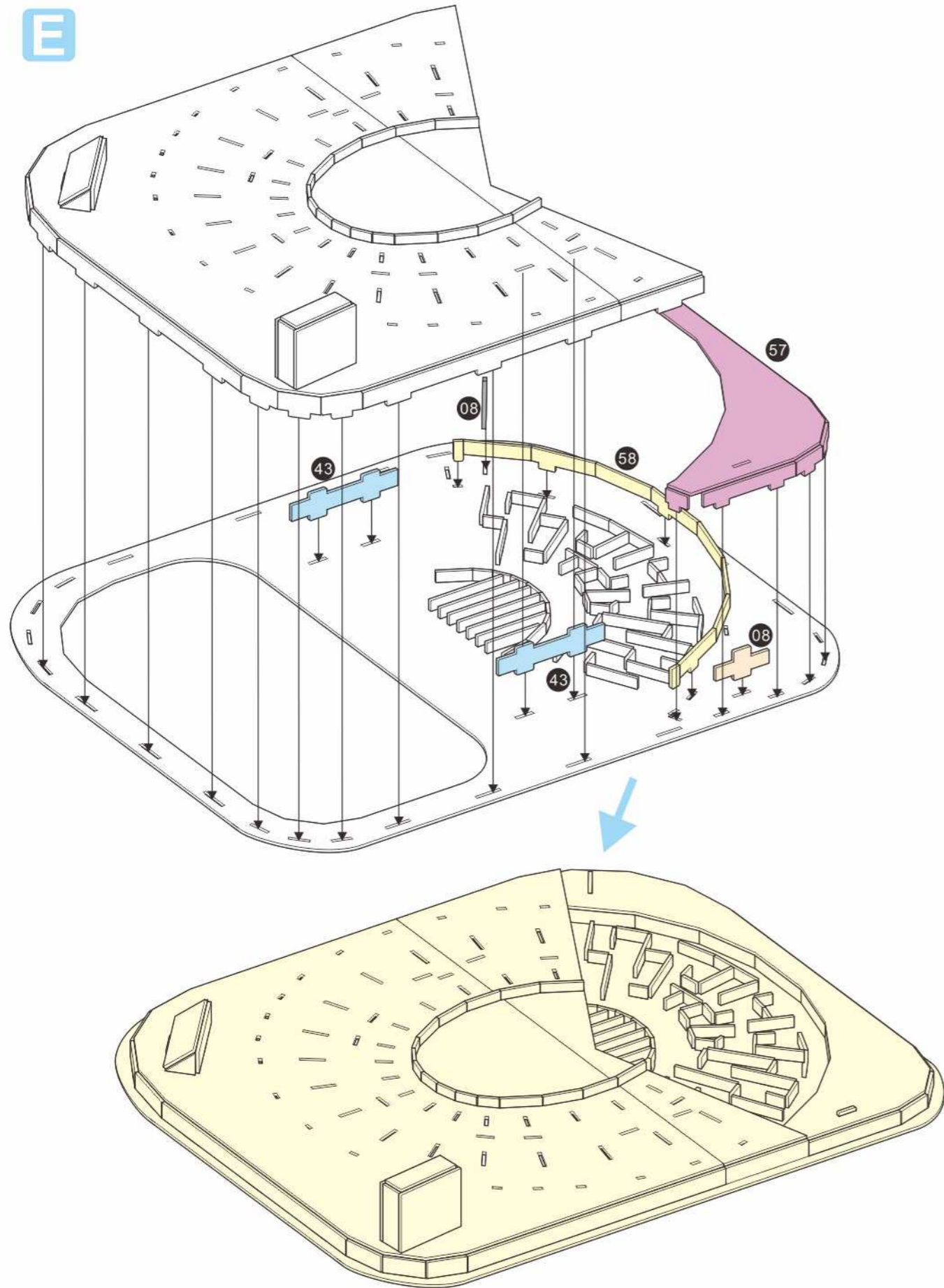
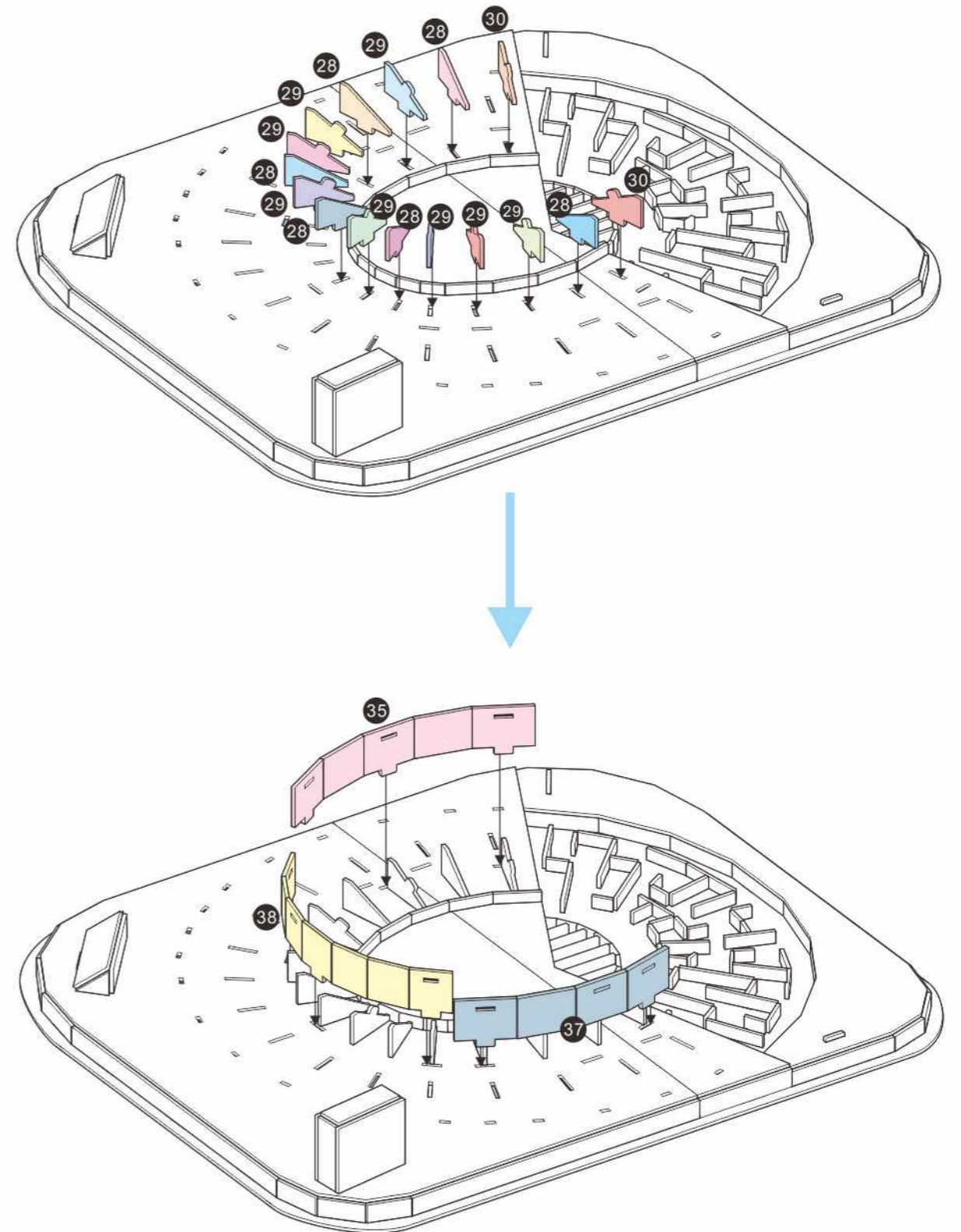
**E****F**

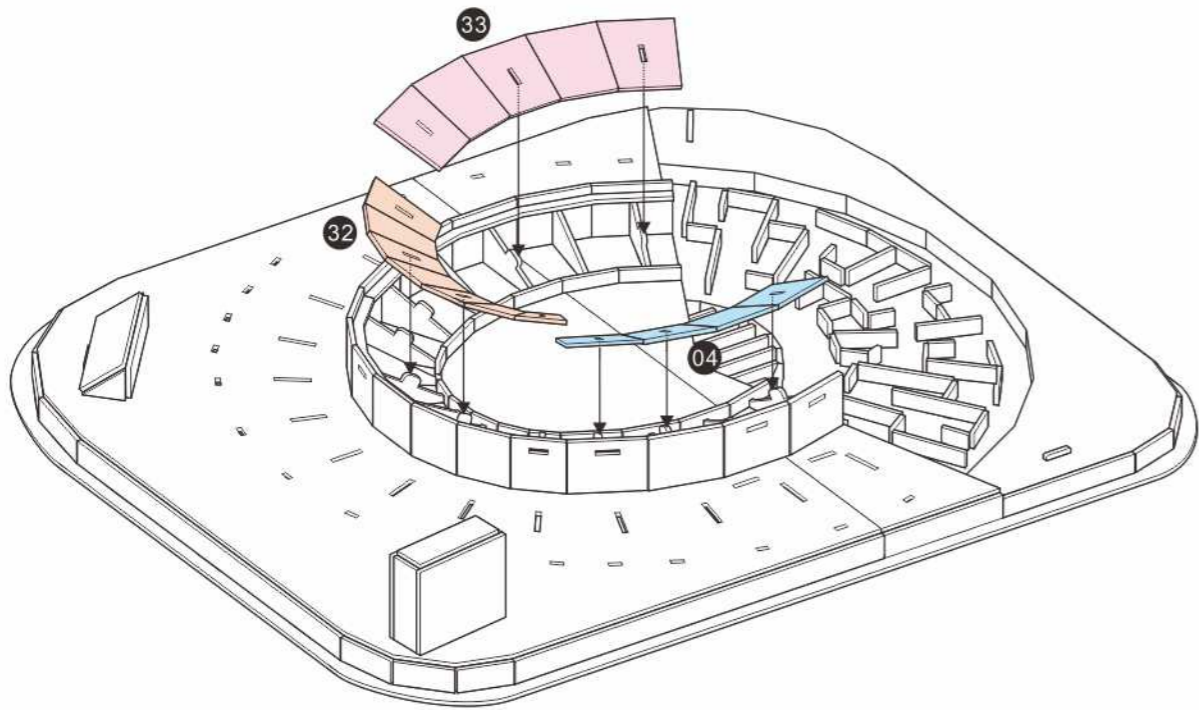
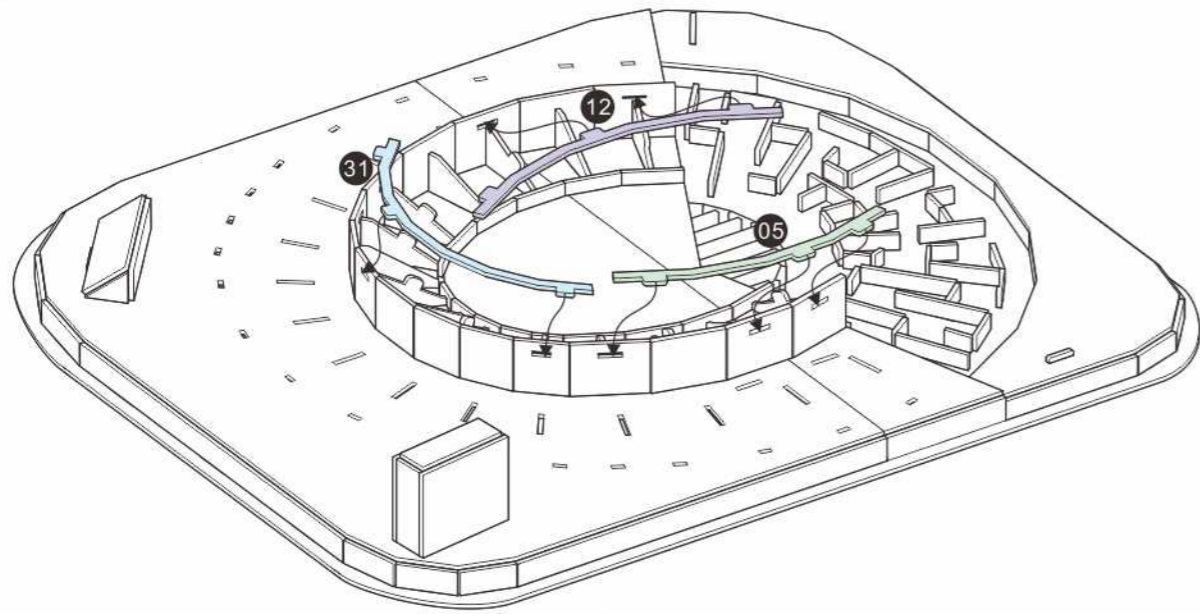
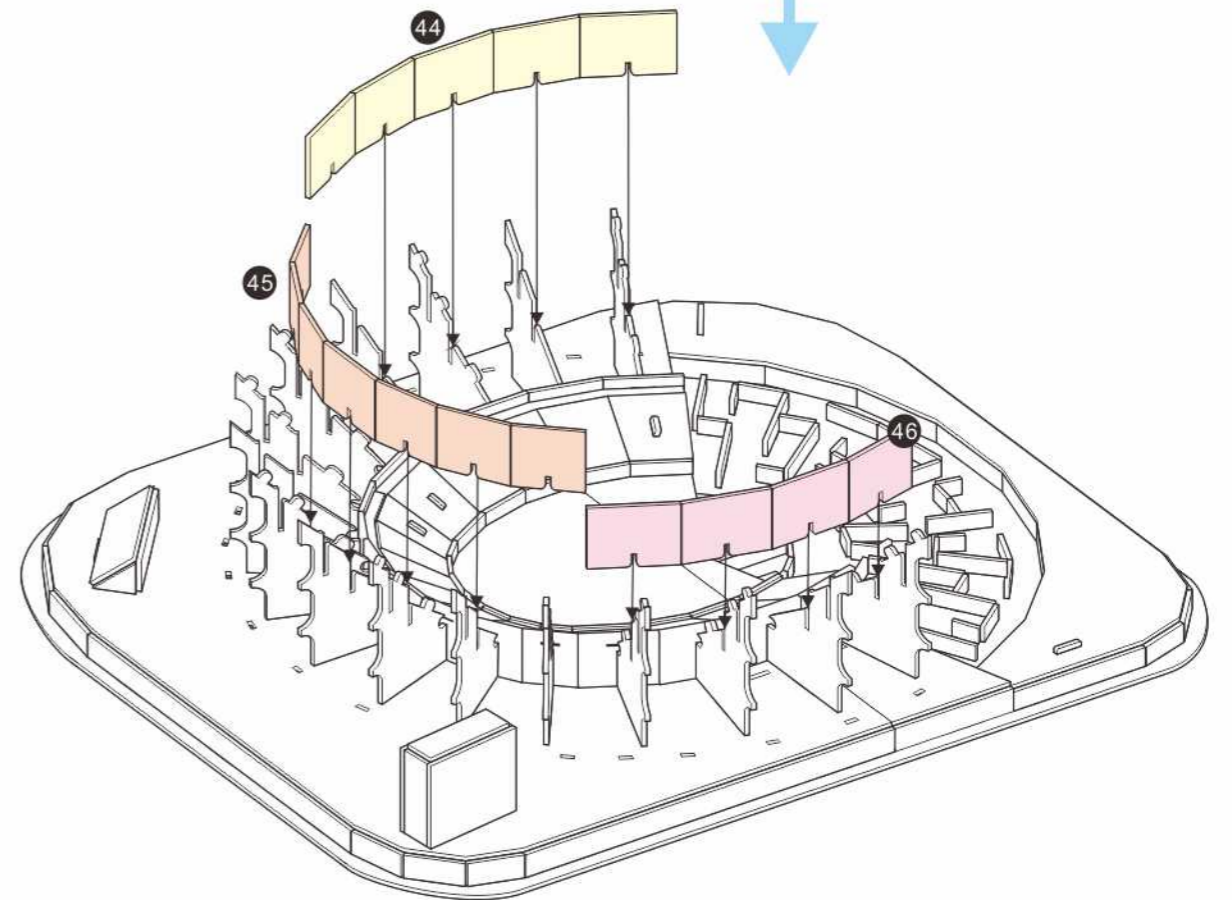
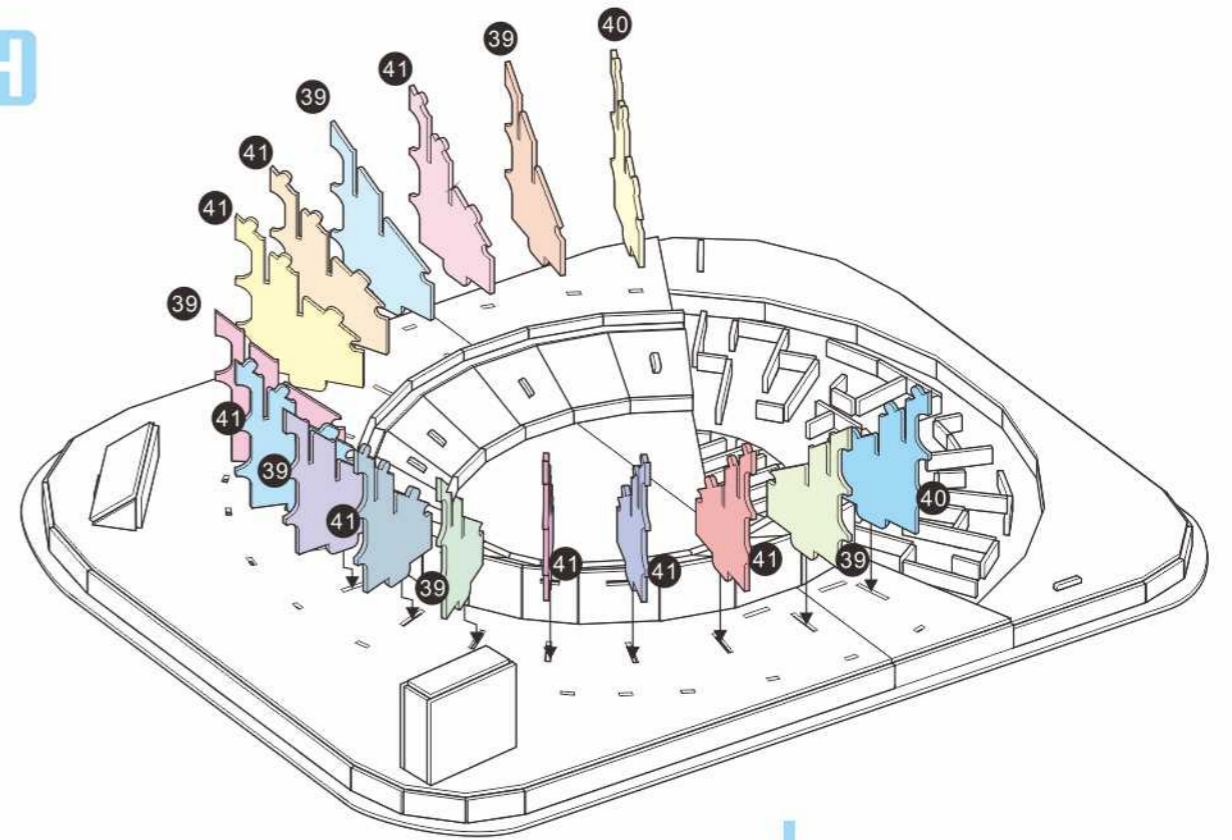
**G****H**

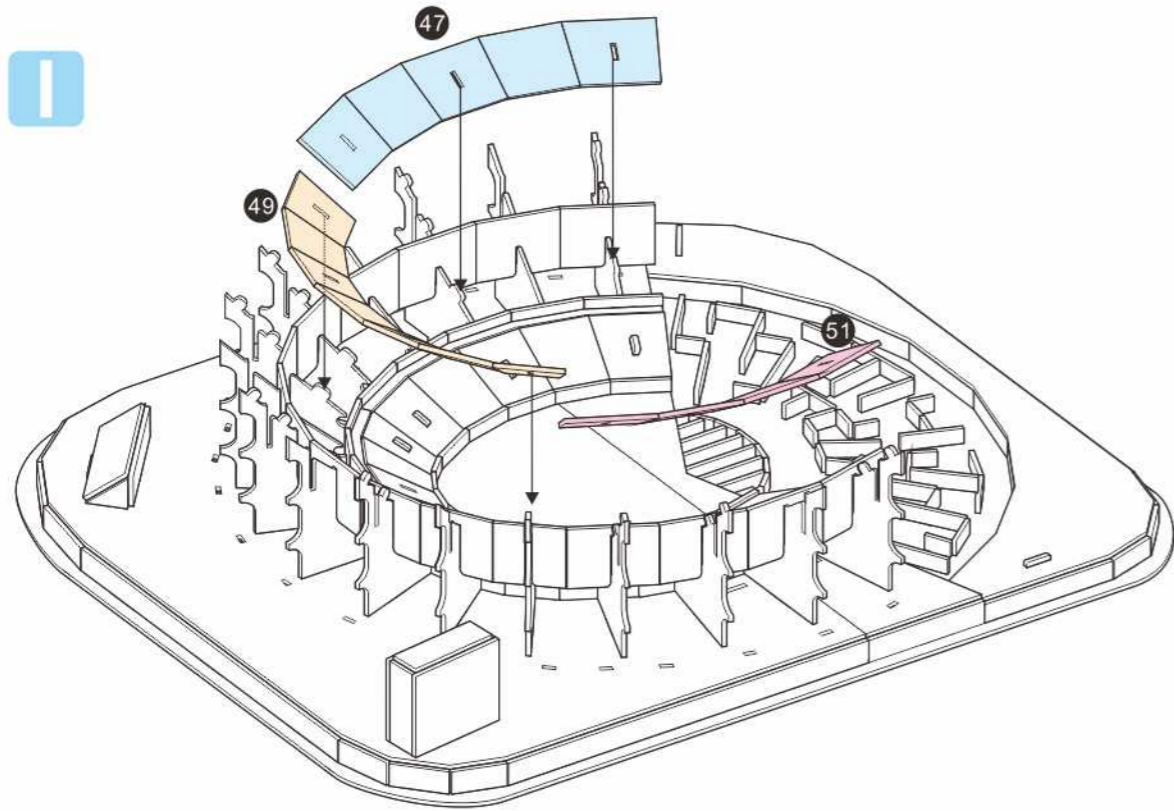
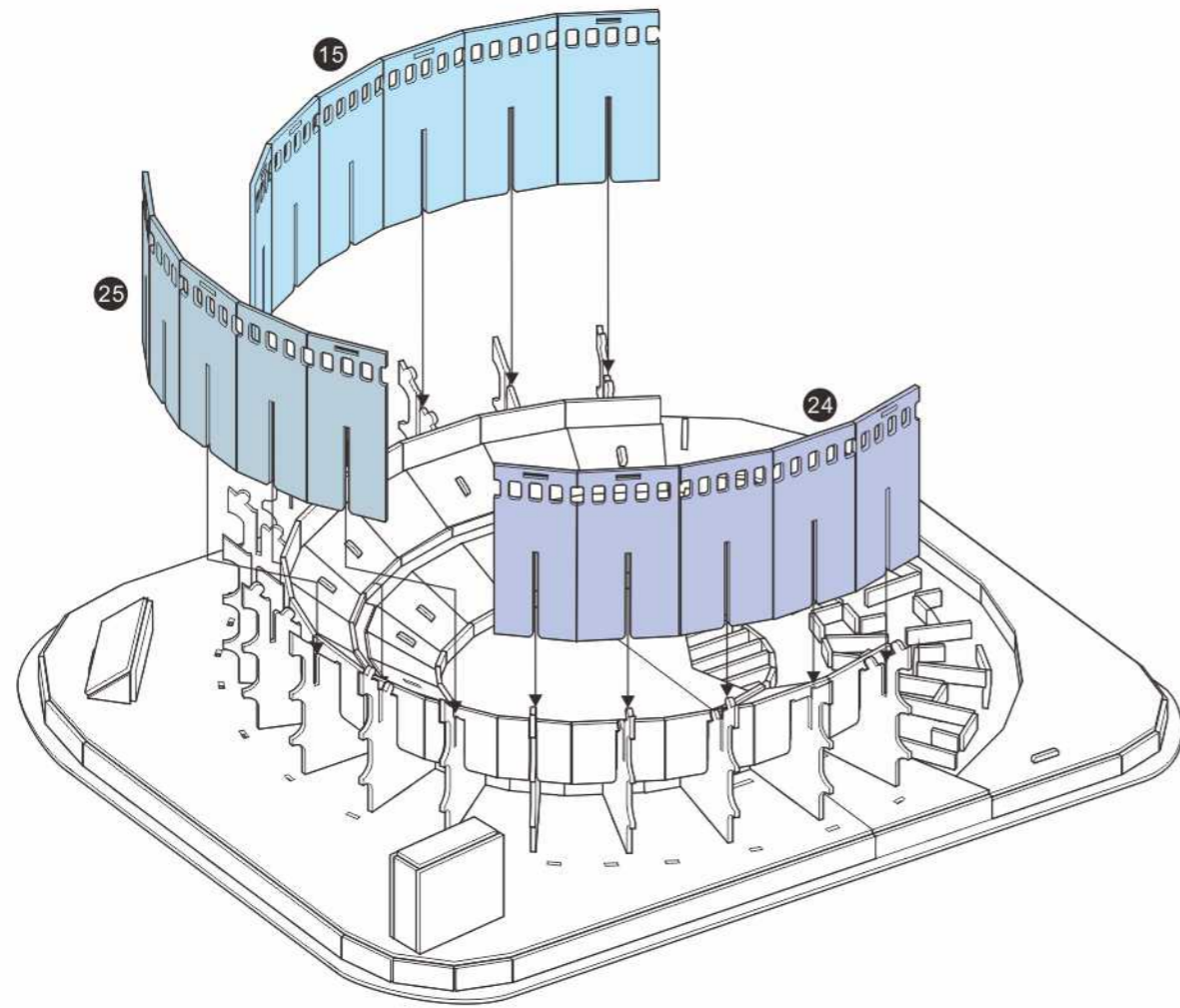
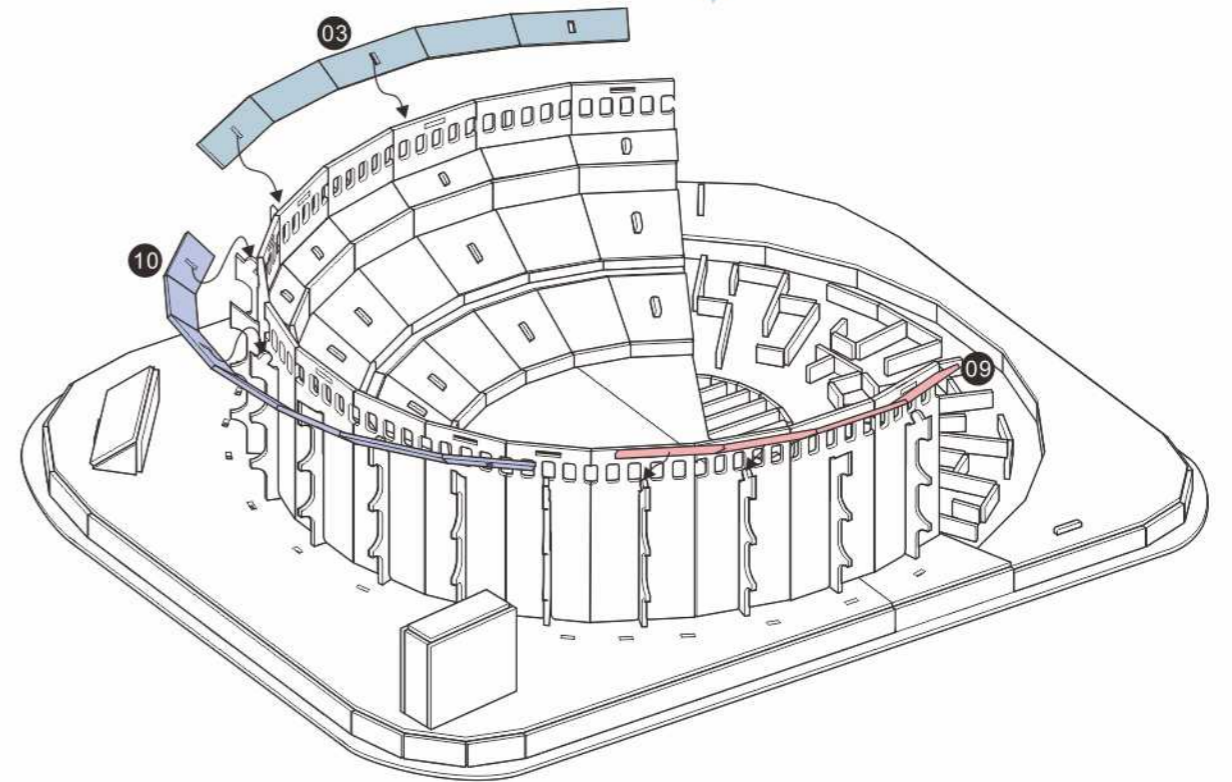
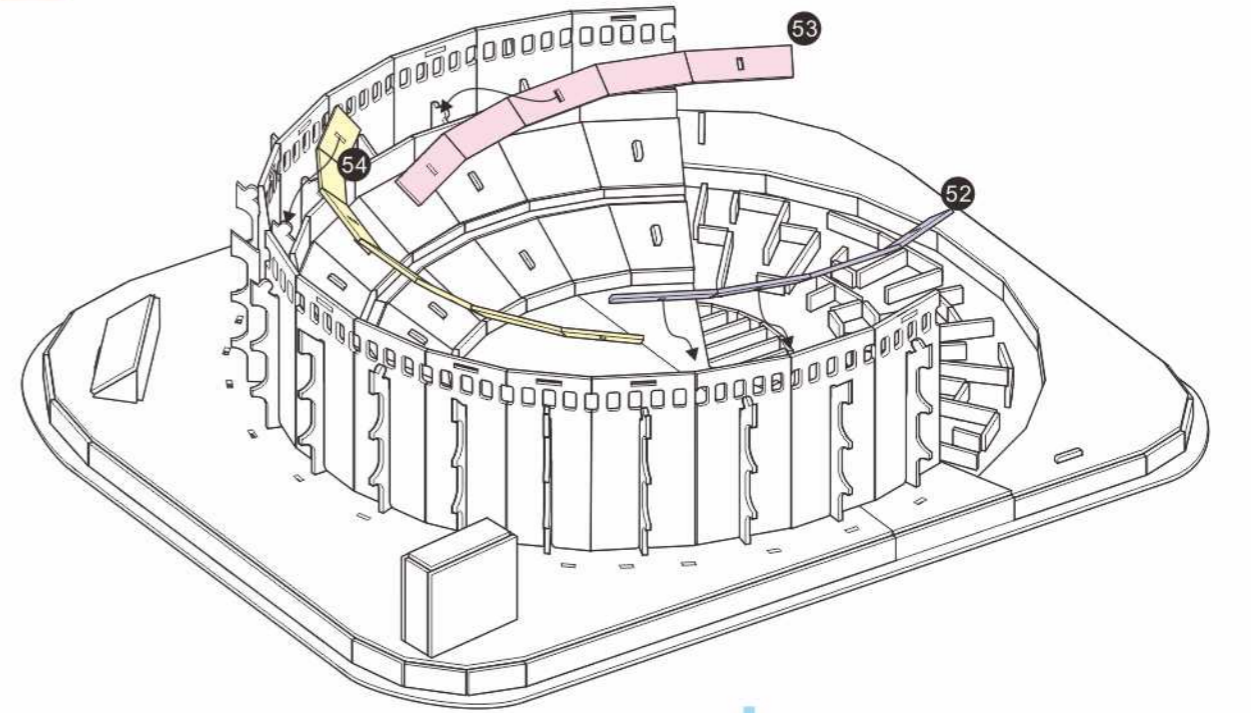
**I****J****K**

L

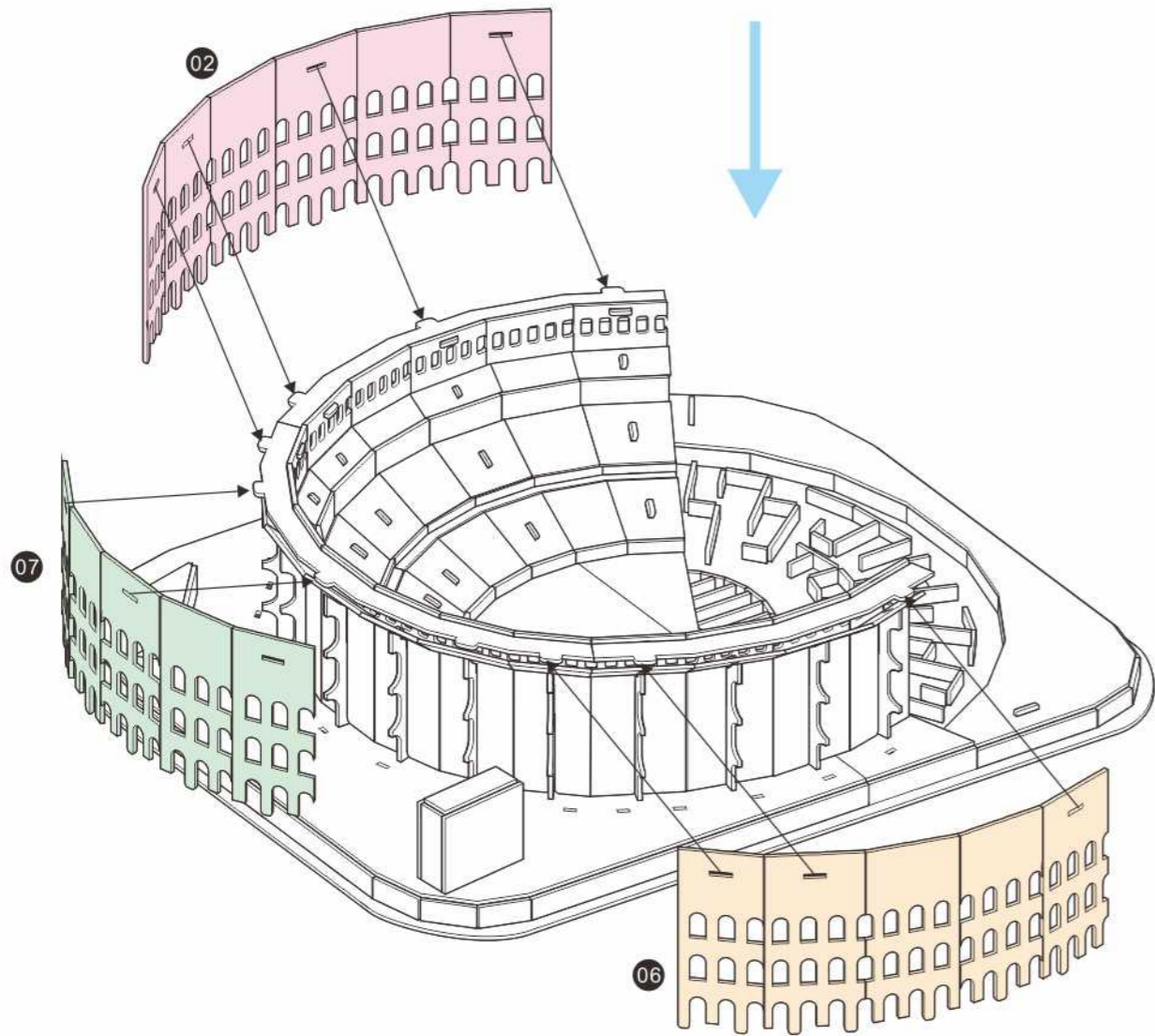
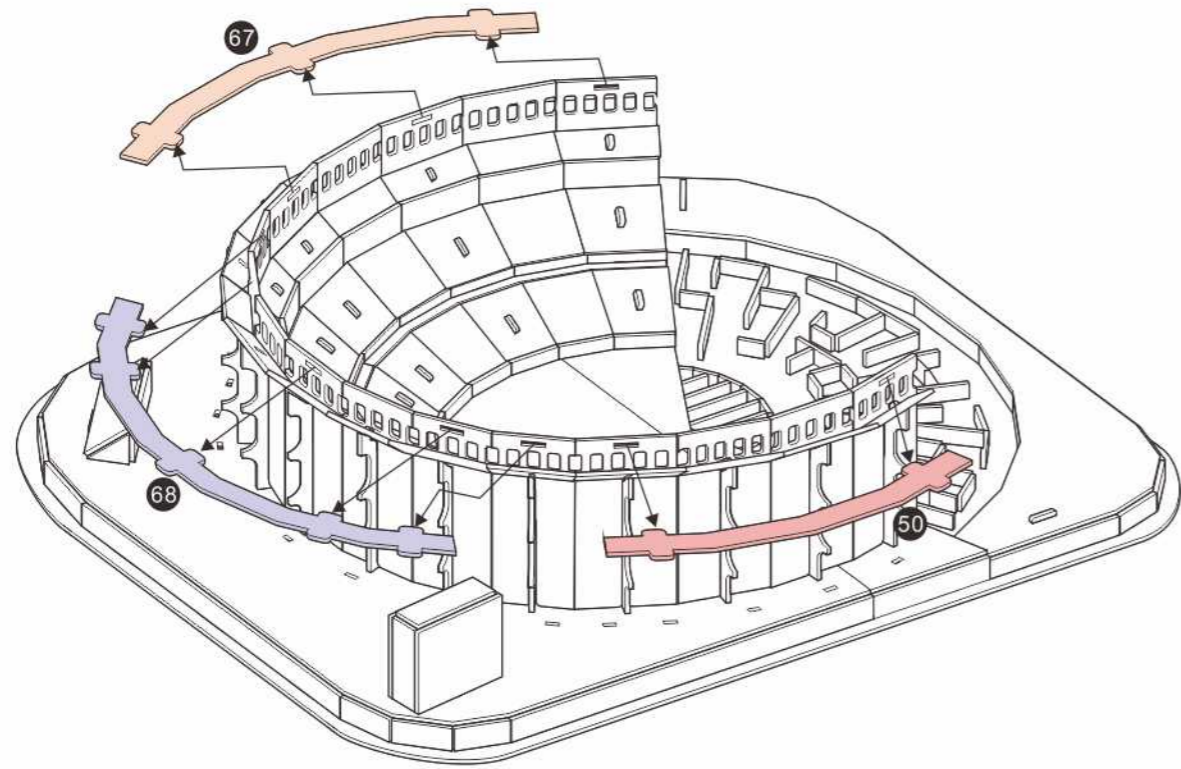

M

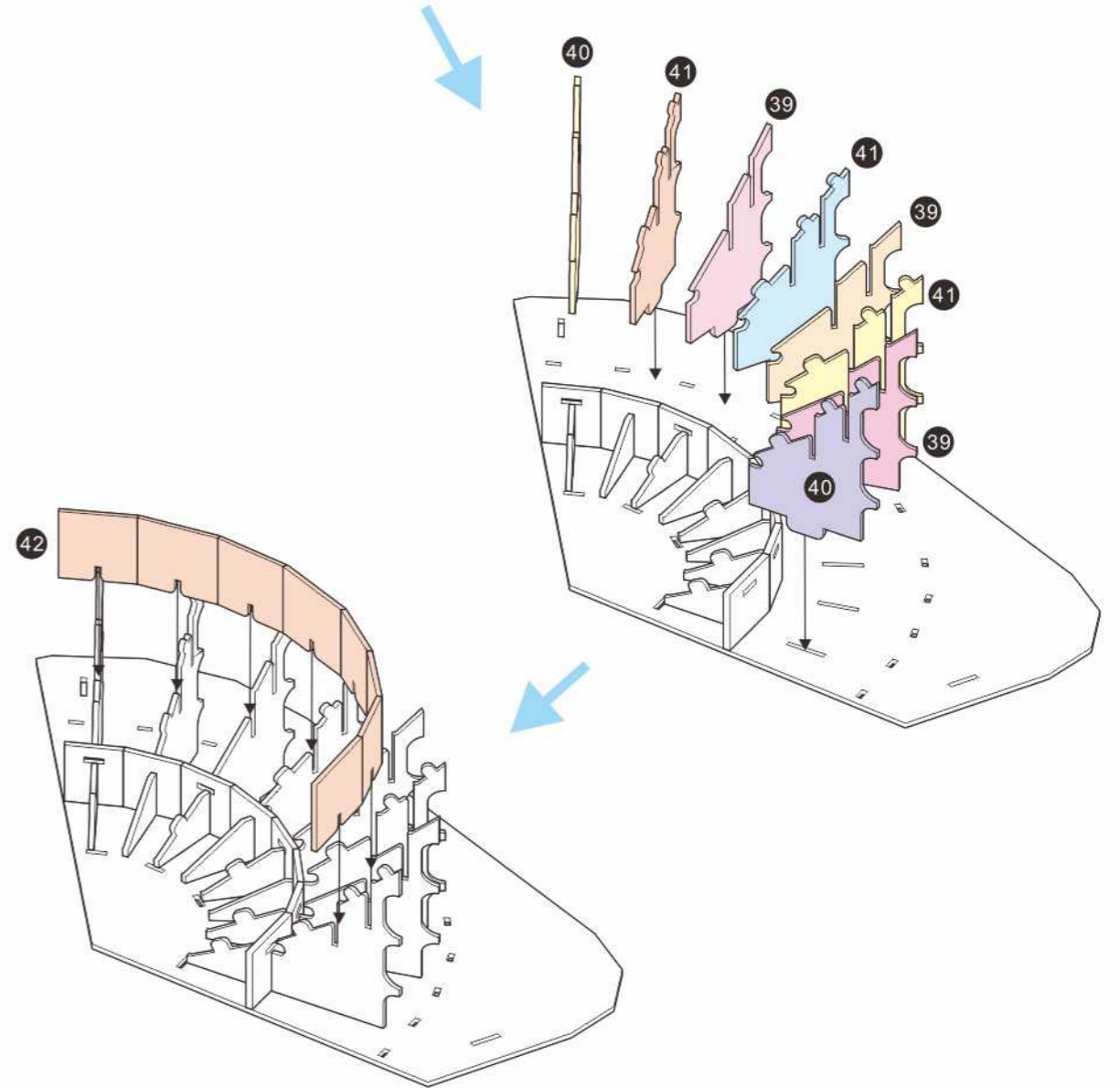
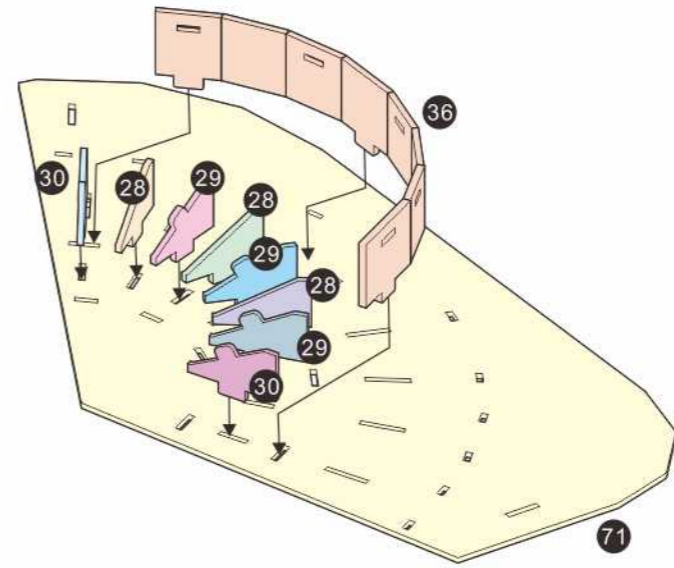

N

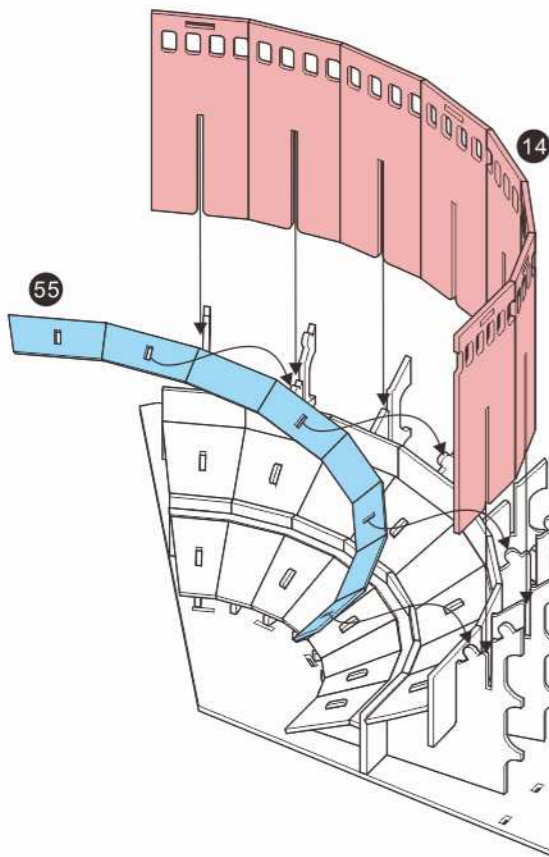
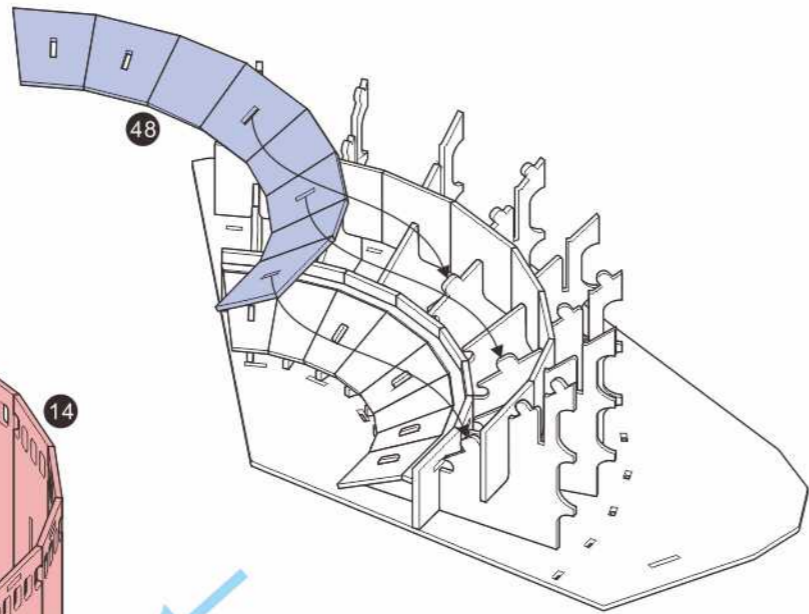
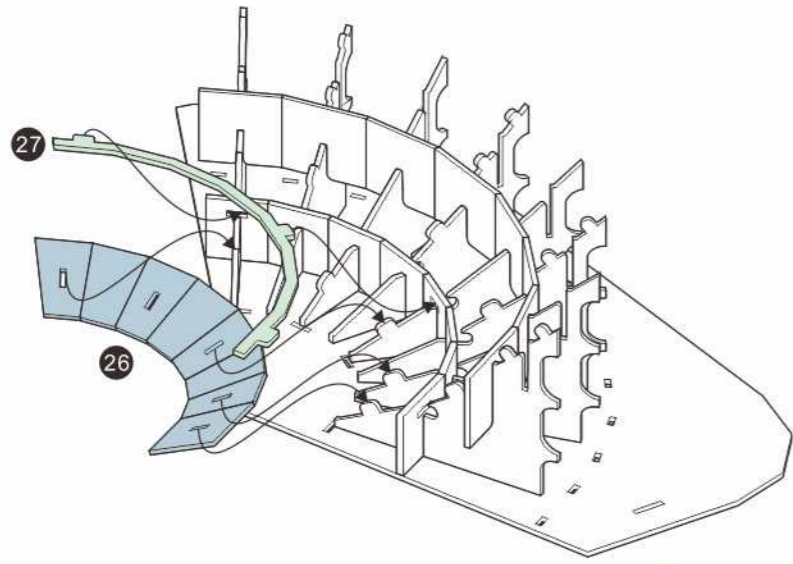

O

