



- DE** BEDIENUNGSANLEITUNG
- GB** INSTRUCTION MANUAL
- FR** MANUEL D'INSTRUCTIONS
- NL** GEBRUIKSAANWIJZING
- ES** MANUAL DE INSTRUCCIONES
- IT** ISTRUZIONI PER L'USO

**DE** Besuchen Sie unsere Website über den folgenden QR Code oder Weblink um weitere Informationen zu diesem Produkt oder die verfügbaren Übersetzungen dieser Anleitung zu finden.

**GB** Visit our website via the following QR Code or web link to find further information on this product or the available translations of these instructions.

**FR** Si vous souhaitez obtenir plus d'informations concernant ce produit ou rechercher ce mode d'emploi en d'autres langues, rendez-vous sur notre site Internet en utilisant le code QR ou le lien correspondant.

**NL** Bezoek onze internetpagina via de volgende QR-code of weblink, voor meer informatie over dit product of de beschikbare vertalingen van deze gebruiksaanwijzing.

**ES** ¿Desearía recibir unas instrucciones de uso completas sobre este producto en un idioma determinado? Entonces visite nuestra página web utilizando el siguiente enlace (código QR) para ver las versiones disponibles.

**IT** Desidera ricevere informazioni esaustive su questo prodotto in una lingua specifica? Venga a visitare il nostro sito Web al seguente link (codice QR Code) per conoscere le versioni disponibili.

**RU** Посетите наш сайт, отсканировав QR-код, или перейдите ссылке, чтобы больше узнать об этом товаре или скачать руководство по эксплуатации на другом языке.



[www.bresser.de/P7002582](http://www.bresser.de/P7002582)



[www.bresser.de/P7803300](http://www.bresser.de/P7803300)



**GARANTIE · WARRANTY · GARANTÍA · GARANZIA**

[www.bresser.de/warranty\\_terms](http://www.bresser.de/warranty_terms)

### RECYCLAGE (TRIMAN/FRANCE)



Points de collecte sur [www.quefairemedeschets.fr](http://www.quefairemedeschets.fr)  
Privilégiez la réparation ou le don de votre appareil !



Product	Art. No.
Base station + 7-in-1 Sensor	7002582
Only/Nur 7-in-1 Sensor	7803300

<b>DE</b>	<b>BEDIENUNGSANLEITUNG .....</b>	<b>4</b>
<b>GB</b>	<b>INSTRUCTION MANUAL .....</b>	<b>41</b>
<b>FR</b>	<b>MANUEL D'INSTRUCTIONS .....</b>	<b>77</b>
<b>NL</b>	<b>GEBRUIKSAANWIJZING.....</b>	<b>115</b>
<b>ES</b>	<b>MANUAL DE INSTRUCCIONES.....</b>	<b>152</b>
<b>IT</b>	<b>ISTRUZIONI PER L'USO.....</b>	<b>190</b>

## UNTERSTÜTZT · WORKS WITH



<https://weathercloud.net>



<https://www.wunderground.com>



<https://www.awekas.at>



<https://www.pwsweather.com>

Weather Underground is a registered trademark of The Weather Channel, LLC, both in the United States and internationally. The Weather Underground Logo is a trademark of Weather Underground, LLC. Find out more about Weather Underground at [www.wunderground.com](http://www.wunderground.com)

## DOWNLOAD WS-LINK APP



Apple and the Apple logo are trademarks of Apple Inc., registered in the U.S. and other countries. App Store is a service mark of Apple Inc., registered in the U.S. and other countries. Google Play and the Google Play logo are trademarks of Google Inc.

## LIEFERUMFANG · DELIVERY CONTENT



Art. No. 7002582: Console (A), power adapter (B), 7-in-1 sensor (C)  
Basisstation (A), Netzteil (B), 7in1 Sensor (C)

Art. No. 7803300: 7-in-1 Sensor (C)

1.	Einleitung	6
1.1	Schnellstartanleitung	7
2.	Vor der Installation	7
2.1	Testbetrieb	7
2.2	Standortwahl	7
3.	Erste Schritte	8
3.1	7-in-1-Funksensor	8
3.2	Drahtlosen 7-IN-1-Sensor installieren	8
3.2.1	Batterie und Einbau	8
3.2.2	Montage des Ständers und der Stange	9
3.2.3	Montageanweisungen	10
3.3	Synchronisieren Sie den/die zusätzlichen Funksensor(en) (optional)	11
3.3.1	Thermo-Hygro-Sensoren	11
3.4	Einrichten der Basisstation	11
3.4.1	Schalten Sie die Basisstation ein	11
3.4.2	Basisstation einrichten	12
3.4.3	Synchronisierung des drahtlosen 7-in-1-Multisensors	12
3.4.4	Datenbereinigung	13
4.	Funktionen und Bedienung der Basisstation	13
4.1	Bildschirm-Anzeige	13
4.2	Tastenbelegung Basisstation	13
4.3	Eigenschaften Basisstation	14
4.3.1	Wettervorhersage	14
4.3.2	Barometrischer Druck	15
4.3.3	Ansicht Outdoor-Messwerte	15
4.3.4	Außentemperatur-Index	16
4.3.5	Anzeige der Messwerte des Innenraums / optionalen Thermo-Hygrosensors	16
4.3.6	Wind	17
4.3.7	Rain (Regen)	18
4.3.8	UV-Index & Belastungsgrad	19
4.3.9	Lichtintensität	20
4.3.10	Maximal-/Minimalwerte	20
4.3.11	Mondphase	21
4.3.12	Empfang des Sensor-Funksignals	21
4.3.13	Status der Zeitsynchronisation	21
4.3.14	STATUS DER WLAN-VERBINDUNG	21
4.4	Weitere Einstellungen	22
4.4.1	Uhrzeit, Datum, Einheiten und weitere Einstellungen	22
4.4.2	Einstellen der Weckzeit und des Wetteralarms (Höchst-/Tiefstwertalarm)	23
4.4.3	Hintergrundbeleuchtung	24
5.	Basisstation mit W-LAN verbinden	25
5.1	WSLink Konfigurations-App herunterladen	25
5.2	Basisstation im AP-Modus (Access Point)	25
5.3	Ihre Basisstation zu WSLink hinzufügen	26
5.4	Neue Basisstation mit WSLink einrichten	27
5.5	Einrichtung des Wetterservers	28
5.6	Kalibrierung	28
5.7	Firmware	29
6.	Registrierung bei Online-Wetterdiensten	30
6.1	Für Weather Underground (WU)	30
6.2	Für Weathercloud (WC)	32
6.3	Awekas	33
6.4	PWSWeather	33
7.	Live-Daten über WUnderground & Weathercloud anzeigen	33
7.1	Sehen Sie sich Ihre Wetterdaten über WUnderground an	33
7.2	Sehen Sie sich Ihre WETTERDATEN über WEATHERCLOUD an	33
7.3	Anzeige von Wetterserverdaten über die WSLink-App	34
8.	Wartung	34
8.1	Firmware-Aktualisierung	34
8.1.1	Schritte zum Firmware-Update	35
8.2	Batteriewechsel	35
8.2.1	Manuelles Synchronisieren des Multisensors	35
8.3	Zurücksetzen und Werkseinstellungen	36
8.4	Wartung des drahtlosen 7-in-1 Multisensors	36

9. Fehlerbehebung .....	36
10. Technische Daten .....	38
10.1 Basisstation .....	38
10.2 7-in-1-Funksensor .....	40
11. ENTSORGUNG .....	40
12. CE-Konformitätserklärung .....	40
13. GARANTIE & SERVICE .....	40

## Zu dieser Bedienungsanleitung



Dieses Symbol stellt eine Warnung dar. Um einen sicheren Gebrauch zu gewährleisten, halten Sie sich immer an die in dieser Dokumentation beschriebenen Anweisungen.



Auf dieses Symbol folgt ein Benutzertipp.

## Vorsichtsmaßnahmen



- Es wird dringend empfohlen, diese Gebrauchsanweisung aufzubewahren und zu lesen. Der Hersteller und Lieferant kann keine Verantwortung für fehlerhafte Messwerte, verlorene Exportdaten und Folgen bei ungenauer Messung übernehmen.
- Die in dieser Anleitung gezeigten Bilder können von der Originaldarstellung abweichen.
- Der Inhalt dieser Anleitung darf ohne die Zustimmung des Herstellers nicht vervielfältigt werden.
- Die technischen Spezifikationen und die Inhalte des Benutzerhandbuchs für dieses Produkt können sich ohne weiteren Hinweis ändern.
- Dieses Produkt darf nicht für medizinische Zwecke oder zur Information der Öffentlichkeit verwendet werden
- Das Gerät keiner übermäßigen Kraft, Erschütterung, Staub, Temperatur oder Feuchtigkeit aussetzen.
- Die Lüftungsschlitze nicht mit Materialien wie Zeitung, Stoff o.ä. abdecken.
- Tauchen Sie das Gerät nicht in Wasser. Wenn Sie Flüssigkeit darüber verschütten, trocknen Sie es sofort mit einem weichen, fusselfreien Tuch.
- Das Gerät nicht mit scheuernden oder korrodierenden Materialien reinigen.
- Nehmen Sie keine Eingriffe an den internen Komponenten des Geräts vor. Hierdurch erlischt die Garantie.
- Die Platzierung dieses Produkts auf bestimmten Holzarten kann zu Schäden an der Oberfläche führen, für die der Hersteller keine Verantwortung übernimmt. Kontaktieren Sie ggf. den Möbelhersteller für entsprechende Pflegehinweise.
- Nur vom Hersteller festgelegte Anbauteile/Zubehörteile verwenden.
- Dieses Produkt ist kein Spielzeug. Außerhalb der Reichweite von Kindern aufbewahren.
- Die Basisstation darf nur im Innenbereich genutzt werden.
- Stellen Sie die Basisstation in einem Abstand von mindestens 20 cm von Personen entfernt auf.
- Arbeitstemperatur der Basisstation: -5°C ~ 50°C

## Warnung

- Batterien nicht verschlucken. Es besteht Verätzungsgefahr.
- Dieses Produkt enthält eine Knopfzelle/Knopfbatterie. Wenn die Knopfzelle verschluckt wird, kann sie in nur 2 Stunden schwere innere Verätzungen verursachen und zum Tod führen.
- Neue und alte Batterien nicht gemeinsam verwenden. Wenn sich das Batteriefach nicht sicher schließen lässt, verwenden Sie das Produkt nicht mehr und halten Sie es von Kindern fern.
- Wenn Sie glauben, dass Batterien verschluckt worden sein könnten oder sich in irgendeinem Körperteil befinden, suchen Sie sofort einen Arzt auf.
- Dieses Gerät ist nur für die Montage in einer Höhe ≤ 2m geeignet. (Gewicht der Ausrüstung ≤ 1kg)
- Dieses Produkt ist nur für die Verwendung mit dem mitgelieferten Adapter vorgesehen:

Hersteller: Dong Guan Shi Jie Hua Xu Electronics Factory

Modell: HX075-0501000-AX

- Geben Sie dieses Produkt bei der Entsorgung separat an eine Sammelstelle für Sonderabfall.
- Trennen Sie das Gerät vom Strom indem Sie das Netzteil entfernen.
- Das Netzteil des Geräts darf nicht verdeckt werden und muss bei bestimmungsgemäßem Gebrauch leicht zugänglich sein.

- Um die Stromzufuhr vollständig zu unterbrechen, muss der AC/DC-Adapter des Geräts vom Netz getrennt werden.

### Vorsicht

- Es besteht Explosionsgefahr, wenn der Austausch der Batterie nicht richtig erfolgt. Ersetzen Sie sie nur durch denselben oder einen gleichwertigen Typ.
- Die Batterie darf während des Gebrauchs, der Lagerung oder des Transports keinen extremen Temperaturen, niedrigem Luftdruck oder großer Höhe ausgesetzt werden.
- Das Ersetzen von Batterien durch einen falschen Typ kann zu einer Explosion oder zum Austritt von brennbarer Flüssigkeit oder Gas führen.
- Batterien nicht ins Feuer oder in einen heißen Ofen werfen oder mechanisch zerkleinern oder zerschneiden. Dies kann zu einer Explosion führen.
- Der Verbleib von Batterien in einer Umgebung mit extrem hohen Temperaturen kann zu einer Explosion oder zum Auslaufen von entflammenden Flüssigkeiten oder Gasen führen.
- Batterien, die einem extrem niedrigen Luftdruck ausgesetzt sind, können explodieren oder es kann zum Austritt brennbarer Flüssigkeiten oder Gasen führen.

## 1. Einleitung

Vielen Dank, dass Sie sich für diese WLAN-Wetterstation mit professionellem 7-in-1-Sensor entschieden haben. Dieses System sammelt und lädt automatisch genaue und detaillierte Wetterdaten auf den Websites von Weather Underground und Weathercloud sowie einer Drittanbieter-Wetterplattform hoch, auf der Sie Ihre Wetterdaten frei abrufen und hochladen können. Dieses Produkt ermöglicht professionelle Wetterbeobachtungen und kommt mit exklusiver App für die einfache Einrichtung. Sie erhalten Ihre eigene lokale Vorhersage, Absolut-, Durchschnitts- und Höchst-/Tiefstwerte für nahezu alle Wetterdaten, auch ohne PC/Mac. Diese Wetterstation überträgt die Sensordaten zu Temperatur, Luftfeuchtigkeit, Wind und Niederschlag per Funk an die Basisstation. Für die einfache Inbetriebnahme ist der Multisensor komplett vormontiert und kalibriert. Er sendet die Daten über eine Niedrigenergie-Funkfrequenz im freien Gelände über eine Entfernung von bis zu 150 m (Sichtlinie) zur Basisstation. Die Basisstation arbeitet mit einem Hochgeschwindigkeitsprozessor, der die empfangenen Wetterdaten aufbereitet. Diese Echtzeitdaten können über Ihren heimischen WLAN-Router auf den Wetterplattformen veröffentlicht werden.

Die Basisstation kann auch mit dem Internet-Zeitserver synchronisiert werden, damit die Zeitanzeige und der Wetterdaten-Zeitstempel stets hochpräzise bleiben. Das farbige LC-Display zeigt informative Wetteraufzeichnungen und erweiterte Funktionen wie z. B. Höchst-/Tiefstwert-Alarm, verschiedene Wetter-Indexe und MAX-/MIN-Aufzeichnungen. Mit der Kalibrierung und der Mondphasen-Anzeige ist dieses System wirklich eine bemerkenswerte Wetterstation sowohl für den Hobby- als auch den professionellen Bereich.



## 1.1 Schnellstartanleitung

Die folgende Schnellstartanleitung enthält die notwendigen Schritte zur Installation und zum Betrieb der Wetterstation sowie zum Hochladen der Daten ins Internet inklusive Verweise auf die entsprechenden Abschnitte im Benutzerhandbuch.

Schritt	Beschreibung	Abschnitt
1	Einschalten des drahtlosen 7-in-1-Multisensors	3.2.1
2	Schalten Sie die Basisstation ein und verbinden Sie sie mit dem Multisensor	3.4
3	Manuelles Einstellen von Datum und Uhrzeit (Dieser Schritt kann übersprungen werden, wenn die Wetterstation mit dem Internet verbunden und die Zeitsynchronisationsfunktion aktiviert ist.)	4.4.1
4	Erfasste Regenmenge auf null zurücksetzen	4.3.7.3
5	Konto erstellen und Wetterstation bei Weather Underground und/oder Weathercloud registrieren	6
6	Wetterstation mit WLAN-Netzwerk verbinden	5.1 bis 5.5

## 2. Vor der Installation

### 2.1 Testbetrieb

Bevor Sie Ihre Wetterstation fest installieren, empfehlen wir dem Anwender, die Wetterstation an einem leicht zugänglichen Ort zu betreiben. So können Sie sich mit den Funktionen der Wetterstation und den Kalibrierverfahren vertraut machen, um einen ordnungsgemäßen Betrieb vor der dauerhaften Installation sicherzustellen.

### 2.2 Standortwahl

Bevor Sie den Multisensor installieren, beachten Sie bitte Folgendes:

1. Der Regenmesser muss regelmäßig (im Abstand von wenigen Monaten) gereinigt werden
2. Die Batterien müssen alle 2 bis 2,5 Jahre gewechselt werden
3. Vermeiden Sie Strahlungswärme, die von angrenzenden Gebäuden und anderen Bauteilen reflektiert wird. Idealerweise sollte der Multisensor in einem Abstand von 1,5 m zu einem Gebäude, dem Boden oder der Dachspitze installiert werden.
4. Wählen Sie eine Freifläche ohne Behinderung von Regen, Wind und Sonnenlicht.
5. Die Übertragungreichweite zwischen dem Multisensor und der Basisstation kann bei Sichtverbindung bis zu 150 m betragen, vorausgesetzt, es befinden sich keine Hindernisse oder Störquellen dazwischen oder in der Nähe wie z. B. Bäume, Türme oder Hochspannungsleitungen. Prüfen Sie die Qualität des Empfangssignals, um einen guten Empfang sicherzustellen.
6. Haushaltsgeräte wie Kühlschrank, Beleuchtung, Dimmer können elektromagnetische Störungen verursachen, während Hochfrequenzstörungen von Geräten, die im gleichen Frequenzbereich arbeiten, Signalaussetzer verursachen können. Wählen Sie einen Standort, der mindestens 1-2 Meter von diesen Störquellen entfernt ist, um einen optimalen Empfang zu gewährleisten.

### 3. Erste Schritte

#### 3.1 7-in-1-Funksensor

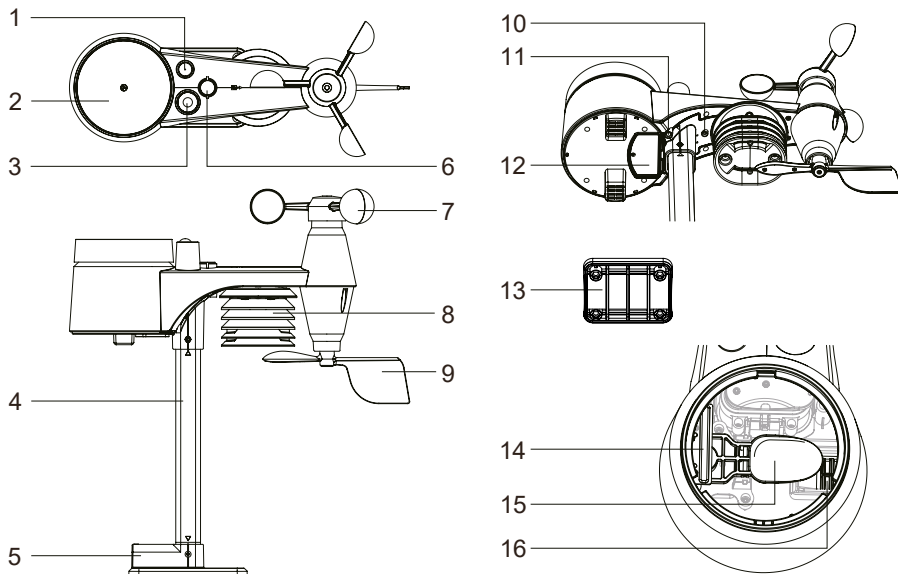

- |                    |                      |                           |
|--------------------|----------------------|---------------------------|
| 1. Antenne         | 6. Libelle           | 11. [ RESET ]-Taste       |
| 2. Regensammler    | 7. Windschalen       | 12. Batteriefachabdeckung |
| 3. UVI/Lichtsensor | 8. Sonnenschutz      | 13. Montageklemme         |
| 4. Montagestange   | 9. Windfahne         | 14. Regensensor           |
| 5. Montagesockel   | 10. Rote LED-Anzeige | 15. Kippbehälter          |
| 16. Abflusslöcher  |                      |                           |

#### 3.2 Drahtlosen 7-IN-1-Sensor installieren

Ihr 7-in-1 Funksensor misst Windgeschwindigkeit, Windrichtung, Niederschlag, UV Index, Lichtintensität, Temperatur und Luftfeuchtigkeit für Sie. Er ist komplett vormontiert und kalibriert für eine einfache Inbetriebnahme.

##### 3.2.1 Batterie und Einbau

Schrauben Sie den Batteriefachdeckel an der Unterseite des Geräts ab und legen Sie die Batterien entsprechend der angegebenen +/- Polarität ein.

Schrauben Sie den Batteriefachdeckel fest an.

##### Hinweis:

- Stellen Sie sicher, dass der wasserdichte O-Ring richtig eingesetzt ist, um die Wasserdichtigkeit zu gewährleisten.
- Die rote LED beginnt alle 12 Sekunden zu blinken.

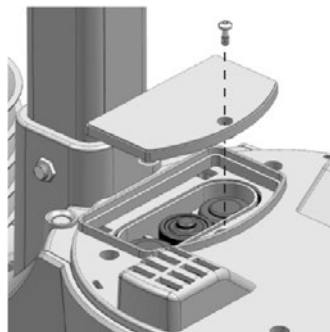

### 3.2.2 Montage des Ständers und der Stange

#### Schritt 1

Stecken Sie die eine Seite der Stange in das quadratische Loch des Wettersensors.

#### Hinweis:

Vergewissern Sie sich, dass die Markierungen an Stange und Sensor übereinstimmen.

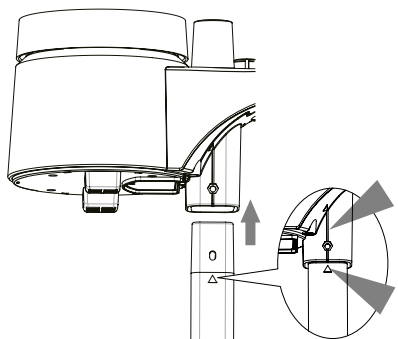

#### Schritt 2

Setzen Sie die Mutter in das Sechskantloch des Sensors ein, setzen Sie dann die Schraube auf der anderen Seite ein und ziehen Sie sie mit dem Schraubendreher fest.

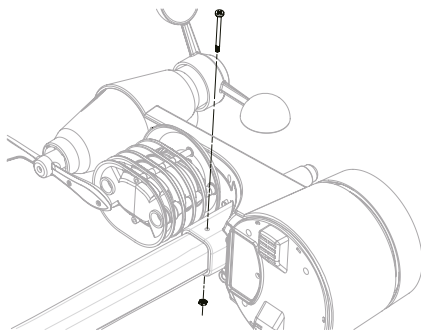

#### Schritt 3

Stecken Sie die eine Seite der Stange in das quadratische Loch des Ständers.

#### Hinweis:

Vergewissern Sie sich, dass die Markierungen an Stange und Ständer übereinstimmen.

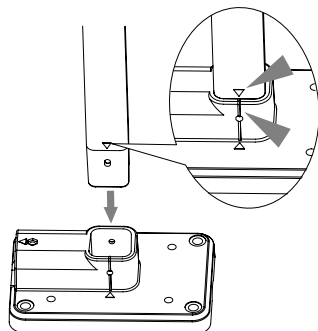

#### Schritt 4

Setzen Sie die Mutter in das Sechskantloch des Ständers ein, setzen Sie dann die Schraube auf der anderen Seite ein und ziehen Sie sie mit dem Schraubendreher fest.

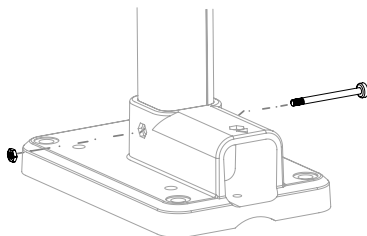

Installieren Sie den 7-in-1 Funksensor an einem frei zugänglichen Ort ohne Hindernisse über und um den Sensor herum, um eine genaue Regen- und Windmessung durchzuführen. Installieren Sie den Sensor so, dass das kleinere Ende nach Norden zeigt, um die Windrichtungsfahne richtig auszurichten.

** Hinweis:**

Beachten Sie zur korrekten Ausrichtung den Nordpfeil ("N") auf der Oberseite des Sensors!

Befestigen Sie den Montagegeständer und die Halterung (im Lieferumfang enthalten) an einem Pfosten oder Mast mit mindestens 1,5 m Abstand zum Boden.

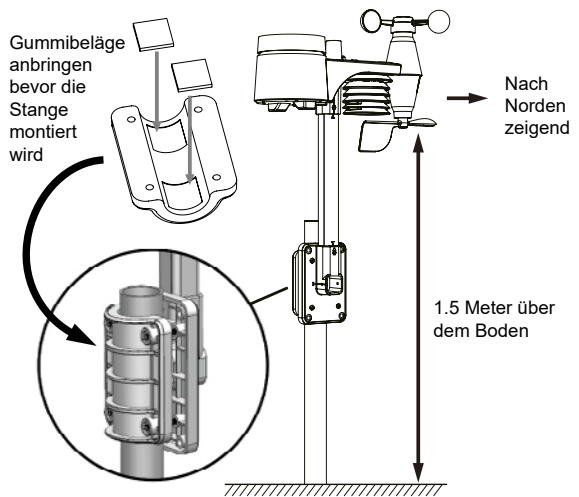

**3.2.3 Montageanweisungen**

1. Installieren Sie den 7-in-1 Funksensor mindestens 1,5 m über dem Boden für bessere und genauere Windmessungen.
2. Wählen Sie eine freie Fläche mit 150 Metern Entfernung zur Basisstation.
3. Installieren Sie den 7-in-1 Funksensor so flach wie möglich, um genaue Regen- und Windmessungen zu erhalten.
4. Montieren Sie den 7-in-1 Funksensor so, dass das Ende des Windmessers nach Norden zeigt, damit die Windfahne in der richtigen Richtung ausgerichtet ist.

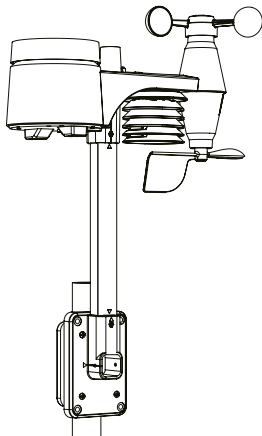

A. Montage am Mast (Mastdurchmesser 25~33mm)

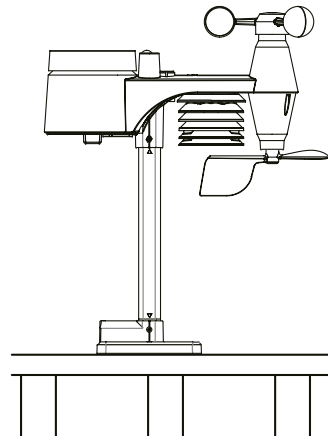





B. Montage auf dem Geländer

### 3.3 Synchronisieren Sie den/die zusätzlichen Funksensor(en) (optional)

Diese Basisstation unterstützt bis zu 3 zusätzliche Funksensoren. Bitte wenden Sie sich an Ihren Händler vor Ort, um Einzelheiten zu den unterschiedlichen Sensoren zu erfahren.

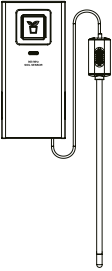
#### 3.3.1 Thermo-Hygro-Sensoren

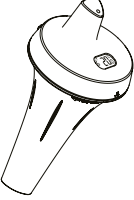

Modell	Anzahl der unterstützten Sensoren	Beschreibung	Bild
7009971 	Bis zu 3 Sensoren	Thermo-Hygro-Sensor  <b>Sensor-Daten:</b> CH7~1 Temperatur und Feuchtigkeit	
7009972 		Bodenfeuchte- und Temperatursensor  <b>Sensor-Daten:</b> CH7~1 Bodenfeuchtigkeit und Temperatur	
7009973 		Pool-Sensor  <b>Sensor-Daten:</b> CH7~1 Wassertemperatur	

### 3.4 Einrichten der Basisstation

Befolgen Sie die Schritte, um die Verbindung der Basisstation mit dem Multisensor und dem WLAN einzurichten.

#### 3.4.1 Schalten Sie die Basisstation ein

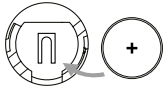
1. Legen Sie die CR2032-Backup-Batterie ein

Schritt 1	Schritt 2	Schritt 3
		
Entfernen Sie die Batterieabdeckung der Basisstation mit einer Münze	Legen Sie eine neue CR2032 Knopfzellenbatterie ein.	Setzen Sie die Batteriefachabdeckung wieder ein.

2. Schließen Sie die Netzbuchse der Basisstation mit dem mitgelieferten Adapter an das Stromnetz an.

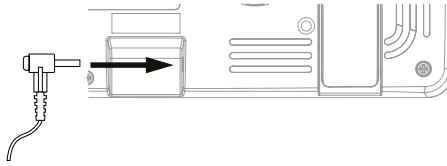

### Hinweis:

- Mithilfe der Backup-Batterie wird Folgendes gesichert: Zeit & Datum & Max/Min-Wetteraufzeichnungen, Niederschlagsaufzeichnungen und Werte / Status der Alarmeinrichtung.
- Mithilfe des eingebauten Speichers wird Folgendes gesichert: WLAN-Einstellung, Hemisphäreneinstellung, Kalibrierungswerte und Sensor-ID
- Bitte entfernen Sie immer die Backup-Batterie, wenn das Gerät eine Zeit lang nicht benutzt wird. Bitte beachten Sie, dass bestimmte Einstellungen, wie z. B. die Uhr, die Benachrichtigungseinstellungen und die Aufzeichnungen im Speicher des Geräts, auch bei Nichtbenutzung des Geräts die Backup-Batterie belasten.

### 3.4.2 Basisstation einrichten

1. Nach dem Einschalten des Hauptgerätes werden alle Segmente des LC-Displays angezeigt.
2. Die Basisstation startet automatisch den AP-Modus und zeigt das "AP"-Symbol auf dem Bildschirm an. Folgen Sie den Anweisungen in **Abschnitt 5**, um die WLAN-Verbindung einzurichten.

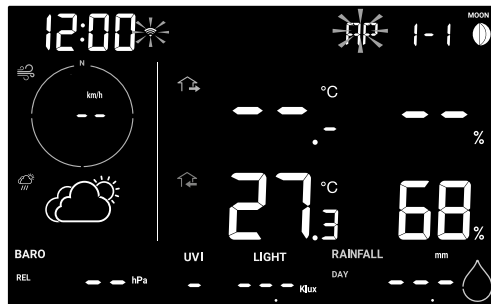

Startbildschirm (mit angeschlossenem 7-in-1-Sensor)

### Hinweis:

Wenn beim Einschalten der Basisstation keine Anzeige erscheint, betätigen Sie die Taste [ **RESET** ] mit einem spitzen Gegenstand. Sollte die Anzeige weiterhin nicht erscheinen, entnehmen Sie die Backup-Batterie, nehmen Sie die Basisstation vom Strom und stellen Sie die Stromversorgung dann erneut her.

### 3.4.3 Synchronisierung des drahtlosen 7-in-1-Multisensors

Unmittelbar nach dem Einschalten der Basisstation, während sie sich noch im Synchronisationsmodus befindet, kann der 7-in-1-Sensor automatisch mit der Basisstation gekoppelt werden (wie durch die blinkende Antenne angezeigt). Der Benutzer kann den Synchronisationsmodus auch manuell durch Drücken der Taste [ **SENSOR / WI-FI** ] neu starten. Sobald der Sensor verbunden ist, erscheinen die Anzeige der Sensorsignalstärke und Wetterinformationen auf der Anzeige ihrer Basisstation.

### Hinweis:

Alle optional erhältlichen Sensoren können auf diese Weise ebenfalls an die Basisstation angeschlossen werden.

### 3.4.4 Datenbereinigung

Während der Installation des drahtlosen 7-IN-1-Sensors werden Sensoren wahrscheinlich ausgelöst, was zu fehlerhaften Niederschlags- und Windmessungen führt. Nach der Installation kann der Benutzer alle fehlerhaften Daten aus der Basisstation löschen. Drücken Sie einfach einmal die Taste [ **RESET** ], um die Basisstation neu zu starten.

## 4. Funktionen und Bedienung der Basisstation

### 4.1 Bildschirm-Anzeige

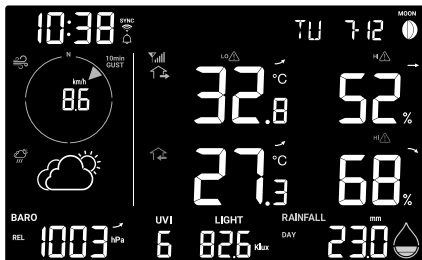

1			
2	5		
3	6		
4	7	8	9

1. Mondphase, Uhrzeit und Datum
2. Windgeschwindigkeit & -richtung
3. Wettervorhersage
4. Barometrischer Luftdruck
5. Außentemperatur & -luftfeuchtigkeit
6. Innen-/Kanaltemperatur & -luftfeuchtigkeit
7. UV-Index
8. Lichtintensität
9. Regenrate & Niederschlag

### 4.2 Tastenbelegung Basisstation

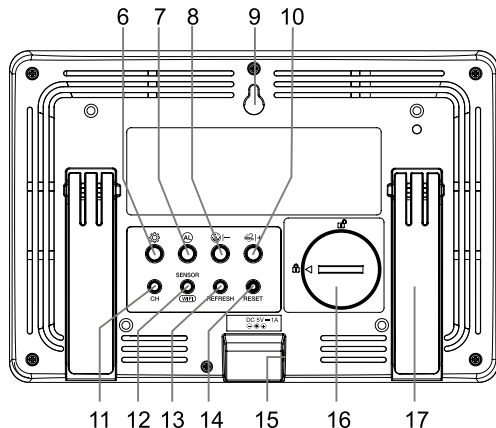
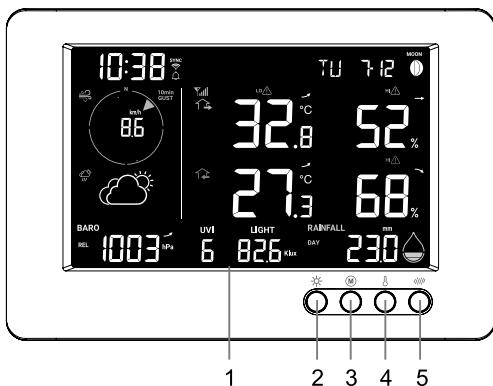







Nr.	Taste / Bauteil	Beschreibung
1	<b>Bildschirm</b>	
2	<b>Hintergrundbeleuchtung/Schlummerfunktion</b>	Drücken Sie diese Taste, um die Intensität der Hintergrundbeleuchtung zu verändern oder den Weck-/Alarmton zu stoppen.
3	<b>M</b>	Drücken Sie die Taste, um zwischen den Höchst- und Mindestwerten seit dem letzten Zurücksetzen zu wechseln.

Nr.	Taste / Bauteil	Beschreibung
4	<b>INDEX</b>	Umschalten zwischen Außentemperatur, gefühlter Temperatur und Taupunktmessung
5	<b>REGEN</b>	Drücken, um zwischen Regenrate und Niederschlag zu wechseln.
6	<b>SET</b>	Halten Sie 2 Sekunden lang gedrückt, um Uhrzeit, Datum und andere Einstellungen einzugeben.
7	<b>AL</b>	Drücken Sie diese Taste während des Weck-/Alarmtons, um den Wecker/Alarm zu stoppen, oder halten Sie die Taste 2 Sekunden lang gedrückt, um die aktive Schlummerfunktion zu beenden.
8	<b>- / BARO</b>	Drücken Sie diese Taste, um zwischen dem aktuellen, den letzten 3, 6, 12 und 24 Stunden durchschnittlichen Luftdruckwert zu wechseln. 2 Sekunden halten, um zwischen relativer und absoluter Luftdruckmessung umzuschalten
9	<b>Vorrichtung für Wandmontage</b>	
10	<b>+ / WIND</b>	Drücken Sie die Taste, um zwischen durchschnittlicher Windgeschwindigkeit, Windböen und Beaufort-Skala zu wechseln
11	<b>CH</b>	Drücken Sie die Taste, um zwischen der Temperatur- und Luftfeuchtigkeitsanzeige für den Innenraum und die Kanäle 1 bis 3 zu wechseln.
12	<b>SENSOR / WI-FI</b>	Drücken Sie diese Taste, um die Synchronisierung mit dem Sensor zu starten. Halten Sie die Taste 6 Sekunden lang gedrückt, um in den AP-Modus zu gelangen, und umgekehrt.
13	<b>REFRESH</b>	Drücken um die Upload-Daten und die Zeitsynchronisation zu aktualisieren.
14	<b>RESET</b>	Drücken, um die Basisstation zurückzusetzen Halten Sie die Taste 6 Sekunden lang gedrückt, um die Basisstation auf die Werkseinstellungen zurückzusetzen.
15	<b>Stromanschlussbuchse</b>	
16	<b>Batteriefach</b>	
17	<b>Standfuß</b>	

### 4.3 Eigenschaften Basisstation

#### 4.3.1 Wettervorhersage

Das eingebaute Barometer registriert kontinuierlich den Luftdruck. Basierend auf den gesammelten Daten können die Wetterbedingungen für die kommenden 12 ~ 24 Stunden für einen Radius von 30 ~ 50 km (19 ~ 31 Meilen) vorhergesagt werden.

					
<b>Sonnig</b>	<b>Teilweise bewölkt</b>	<b>Bewölkt</b>	<b>Regnerisch</b>	<b>Regnerisch / Stürmisch</b>	<b>Schnee</b>



#### Hinweis:

- Die Genauigkeit einer allgemein auf dem Luftdruck basierenden Wettervorhersage liegt bei etwa 70% bis 75%.
- Die Wettervorhersage spiegelt die Wetterlage für die nächsten 12 ~ 24 Stunden, spiegelt aber nicht unbedingt die gegenwärtige Lage wieder.

- Die Wettervorhersage für **SCHNEE** basiert nicht auf dem atmosphärischen Druck, sondern auf der Außentemperatur. Sinkt die Außentemperatur auf unter -3 °C (26 °F), wird das Wettersymbol für **SCHNEE** auf dem Display angezeigt.

### 4.3.2 Barometrischer Druck

Der atmosphärische Druck ist der Druck an jedem Ort der Erde, der durch das Gewicht der darüber befindlichen Luftsäule verursacht wird. Atmosphärischer Druck bezieht sich auf den durchschnittlichen Druck und nimmt mit zunehmender Höhe allmählich ab. Meteorologen verwenden Barometer, um den Luftdruck zu messen. Da der absolute atmosphärische Druck mit der Höhe abnimmt, korrigieren Meteorologen den Druck relativ zu den Bedingungen auf Meereshöhe. Daher kann in 300 m Höhe der absolute (ABS) Luftdruck 1000, der relative (REL) Luftdruck jedoch 1013 hPa betragen.

Um den genauen relativen Luftdruck für Ihr Gebiet in Erfahrung zu bringen, erkunden Sie sich bei Ihrem lokalen Wetterdienst oder online auf einer Wetter-Website mit Echtzeit-Barometerständen und passen Sie dann den relativen Druck unter Kalibrierung (Abschnitt 5.6) in der Konfigurationsapp an.

1. Absolut-/Relativdruck-Indikator
2. Anzeige des Durchschnittsdrucks der letzten 3, 6, 12 und 24 Stunden
3. Trendanzeige für barometrischen Druck
4. Alarmanzeige für Druckabfall
5. Messwert des barometrischen Drucks



#### 4.3.2.1 Anzeige des Druckverlaufs

Drücken Sie im Normalmodus die Taste [ **BARO** ], um die vergangenen 3, 6, 12 und 24 Stunden Durchschnittsdruckaufzeichnungen anzuzeigen.

#### 5.0.0.1 Absoluter oder relativer barometrischer Druck

Im Normalmodus die [ **BARO** ]-Taste 2 Sekunden lang gedrückt halten, um zwischen den absoluten (ABS) und relativen (REL) Luftdruck-Messwerten zu wechseln.

### 4.3.3 Ansicht Outdoor-Messwerte

1. Anzeige für schwache Batterie im Außensensor
2. Anzeige zur Signalstärke des Außensensors
3. Anzeige des Außensensors
4. Messwert der Außentemperatur
5. Höchst-/Tiefstwert-Alarmanzeige zur Außentemperatur
6. Außentemperatur Trendanzeige
7. Messwert der Außenluftfeuchtigkeit
8. Höchst-/Tiefstwert-Alarmanzeige zur Außenluftfeuchtigkeit
9. Außenluftfeuchtigkeit Trendanzeige
10. Gefühlte Temperatur und Taupunkt

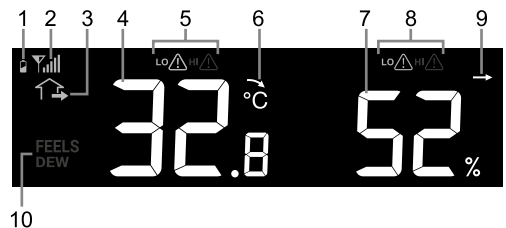

#### Hinweis:

Liegt die Temperatur / Luftfeuchtigkeit unterhalb des Messbereichs, zeigt der Messwert „Lo“ an. Liegt die Temperatur / Luftfeuchtigkeit über dem Messbereich, zeigt der Messwert „Hi“ an. Die Anzeige für niedrigen Batteriestand wird nur angezeigt, wenn die Batterie leer ist.

#### 4.3.4 Außentemperatur-Index

Drücken Sie die [ INDEX ] -Taste, um zwischen gefühlter Temperatur und Taupunkt zu wechseln.



##### 4.3.4.1 Gefühlte Temperatur (Feels like)

Die gefühlte Temperatur beschreibt, wie sich die Außentemperatur anfühlen wird. Es handelt sich um einen Wert, der aus dem Windkühl-Faktor (18 °C oder niedriger) und dem Hitzeindex (26 °C oder höher) berechnet wird. Bei Temperaturen im Bereich zwischen 18,1 und 25,9 °C, bei denen sowohl Wind als auch Luftfeuchtigkeit die Temperatur weniger stark beeinflussen, zeigt das Gerät die tatsächlich gemessene Außentemperatur als Feels Like Temperatur an.

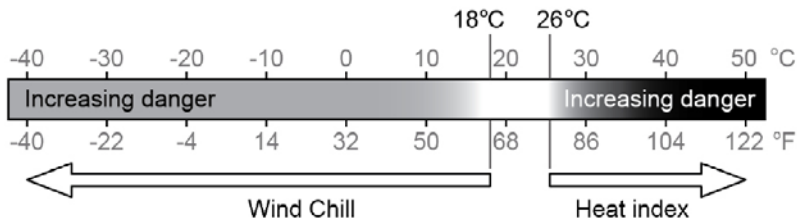

##### 4.3.4.2 Taupunkt

- Der Taupunkt ist die Temperatur, unter der Wasserdampf in der Luft bei konstantem Luftdruck mit der gleichen Geschwindigkeit in flüssiges Wasser kondensiert mit der er verdampft. Das kondensierte Wasser wird als Tau bezeichnet, wenn es sich auf einer festen Oberfläche bildet. Das Kondenswasser wird als *Tau* bezeichnet, wenn es sich auf einer festen Oberfläche bildet.
- Die Taupunkt-Temperatur wird durch die Temperatur- und Luftfeuchtigkeitsdaten vom 7-in-1 Multisensor bestimmt.

#### 4.3.5 Anzeige der Messwerte des Innenraums / optionalen Thermo-Hygrosensors

Diese Konsole kann die Messwerte des Innenraums und der optionalen Thermo-Hygrosensoren CH1~3 anzeigen. Im normalen Modus können Sie mit [ CH ] zwischen dem Innenraum und anderen Funkkanälen wechseln.

Für die Durchlauf-Funktion halten Sie einfach die [ CH ]-Taste 2 Sekunden lang gedrückt bis das Symbol erscheint. Die Basisstation durchläuft die Messwerte aller Sensoren alle 4 Sekunden.

#### Hinweis:

Zwischen den Anzeigen für Temperatur und Luftfeuchtigkeit wird bei entsprechendem Anschluss der Sensoren ein Blumentopf für den Bodensensor bzw. ein Thermometer im Wasser für den Poolsensor angezeigt.

1. Anzeige für schwache Batterie im Thermo-Hygosensor
2. Anzeige für die Signalstärke des Thermo-Hygosensors
3. Innenraum / Thermo-Hygosensor Temperaturmessung
4. Innenraum / Thermo-Hygosensor Höchst-/Tiefsttemperatur Alarmanzeige
5. Innenraum / Thermo-Hygosensor Temperaturtrend
6. Innenraum / Thermo-Hygosensor Feuchtigkeitsmessung
7. Innenraum / Thermo-Hygosensor Höchst-/Tiefstluftfeuchtigkeit Alarmanzeige
8. Innenraum / Thermo-Hygosensor Feuchtigkeitstrend
9. Innenraumanzeige
10. Kanal-Durchlauf
11. Thermo-Hygosensor-Kanal

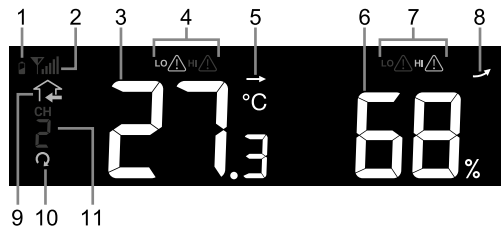

**Hinweis:**

Der Thermo-Hygosensor ist ein optional erhältlicher Sensor.  
Die Anzeige für niedrigen Batteriestand wird nur angezeigt, wenn die Batterie leer ist.

### 4.3.6 Wind

#### 4.3.6.1 Übersicht über Windgeschwindigkeit und -richtung

1. Alarmanzeige für hohe Windgeschwindigkeit
2. Böen/10 Min. Böenanzeige
3. Echtzeit-Windrichtungsanzeige (16 Punkte)
4. Durchschnittliche Windgeschwindigkeit, Böen, 10-minütige Böen oder Beaufort-Skala
5. Indikator der Beaufort-Skala

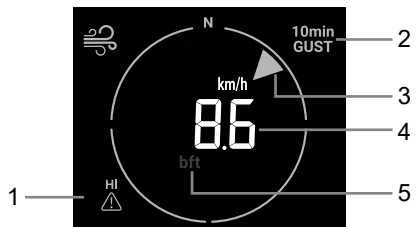

#### 4.3.6.2 Anzeige von Windgeschwindigkeit, Böen und Beaufort-Skala

Drücken Sie die **[WIND]**-Taste, um zwischen der Anzeige von durchschnittlicher Windgeschwindigkeit, Böen und Beaufort-Skala zu wechseln.

**Hinweis:**

- Die Windgeschwindigkeit ist definiert als die durchschnittliche Windgeschwindigkeit, die im Aktualisierungszeitraum von 12 Sekunden gemessen wurde.
- Böe ist definiert als die Spitzenwindgeschwindigkeit, die im Aktualisierungszeitraum von 12 Sekunden gemessen wird.

#### 4.3.6.3 Beaufort-Skala

Die Beaufort-Skala ist eine internationale Skala für Windgeschwindigkeiten von 0 (Ruhig) bis 12 (Hurrikan-Stärke)

Beaufort-Skala	Beschreibung	Windgeschwindigkeit	Luftzustand
0	Ruhig	< 1 km/h	Ruhig. Rauch steigt senkrecht auf.
		< 1 mph	
		< 1 Knoten	
		< 0,3 m/s	

Beaufort-Skala	Beschreibung	Windgeschwindigkeit	Luftzustand
1	Leichte Luftbewegung	1,1 ~ 5 km/h	Rauch treibt in Windrichtung ab. Blätter und Windfahnen bewegen sich nicht.
		1 ~ 3 mph	
		1 ~ 3 Knoten	
		0,3 ~ 1,5 m/s	
2	Leichte Brise	6 ~ 11 km/h	Luftzug auf der Haut spürbar. Blätter rascheln. Windfahnen beginnen sich zu bewegen.
		4 ~ 7 mph	
		4 ~ 6 Knoten	
		1,6 ~ 3,3 m/s	
3	Schwache Brise	12 ~ 19 km/h	Blätter und kleine Zweige ständig in Bewegung, leichte Fahnen ausgedehnt.
		8 ~ 12 mph	
		7 ~ 10 Knoten	
		3,4 ~ 5,4 m/s	
4	Mäßige Brise	20 ~ 28 km/h	Staub und loses Papier werden angehoben. Äste bewegen sich.
		13 ~ 17 mph	
		11 ~ 16 Knoten	
		5,5 ~ 7,9 m/s	
5	Frische Brise	29 ~ 38 km/h	Äste mittlerer Größe bewegen sich. Kleinere belaubte Bäume beginnen zu schwanken.
		18 ~ 24 mph	
		17 ~ 21 Knoten	
		8,0 ~ 10,7 m/s	
6	Starker Wind	39 ~ 49 km/h	Größere Äste geraten in Bewegung. Pfeifen in Oberleitungen. Die Verwendung eines Regenschirms wird schwieriger. Leere Plastikbehälter kippen um.
		25 ~ 30 mph	
		22 ~ 27 Knoten	
		10,8 ~ 13,8 m/s	
7	Steifer Wind	50 ~ 61 km/h	Ganze Bäume in Bewegung. Es braucht Anstrengung um gegen den Wind zu laufen.
		31 ~ 38 mph	
		28 ~ 33 Knoten	
		13,9 ~ 17,1 m/s	
8	Stürmischer Wind	62 ~ 74 km/h	Einige Baumzweige brechen. Autos geraten auf der Straße ins Schleudern. Die Fortbewegung zu Fuß wird erheblich behindert
		39 ~ 46 mph	
		34 ~ 40 Knoten	
		17,2 ~ 20,7 m/s	
9	Sturm	75 ~ 88 km/h	Einige Baumäste brechen ab und einige kleinere Bäume knicken um. Baustellenschilder und Absperrungen fallen um.
		47 ~ 54 mph	
		41 ~ 47 Knoten	
		20,8 ~ 24,4 m/s	
10	Schwerer Sturm	89 ~ 102 km/h	Bäume werden abgebrochen oder entwurzelt, größere Schäden an Häusern.
		55 ~ 63 mph	
		48 ~ 55 Knoten	
		24,5 ~ 28,4 m/s	
11	Orkanartiger Sturm	103 ~ 117 km/h	Schwere Schäden an Gebäuden und in Wäldern.
		64 ~ 73 mph	
		56 ~ 63 Knoten	
		28,5 ~ 32,6 m/s	
12	Orkan	≥ 118 km/h	Schwerste Verwüstungen und Sturmschäden an Gebäuden und in Wäldern. Trümmer und ungesicherte Gegenstände werden herumgeschleudert.
		≥ 74 mph	
		≥ 64 Knoten	
		≥ 32,7m/s	

### 4.3.7 Rain (Regen)

Im Bereich **RAIN** (Regen) werden die Niederschlagsmenge und die Regenrate angezeigt.

1. Niederschlagsdauer und Regenrate
2. Messwert der Niederschlagsmenge oder Regenrate
3. Alarmanzeige für hohe Regenrate
4. Level der Regenrate

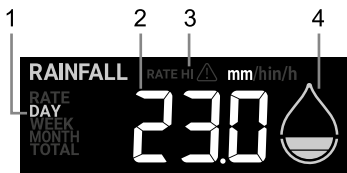





### 4.3.7.1 Anzeigemodus Regen

Drücken Sie die [ RAIN ]-Taste, um zwischen folgenden Auswahlmöglichkeiten zu wechseln:

- **DAY** - Gesamtniederschlag seit Mitternacht (Standard)
- **WEEK** - **Gesamtniederschlag der aktuellen Woche**
- **MONTH** - **Gesamtniederschlag des aktuellen Kalendermonats**
- **TOTAL** - Gesamtniederschlag seit dem letzten Zurücksetzen
- **RATE** - Aktuelle Niederschlagsrate (basierend auf 10 Minuten Niederschlagsdaten)

### 4.3.7.2 Definition der Regenrate

			
Level 1: Leichter Regen 0.1~2,5 mm/h	Level 2: Mäßig 2.51 ~ 10,0 mm/h	Level 3: Starkregen 10.1 ~ 50,0 mm/h	Level 4 Heftiger Regen: > 50,0 mm/h

### 4.3.7.3 Gespeicherte Gesamtniederschlagsmenge zurücksetzen

Im Normalmodus die [ RAIN ]-Taste 6 Sekunden lang gedrückt halten, um die gesamte Niederschlagsaufzeichnung zurückzusetzen.

#### Hinweis:

Während der Installation des 7-in-1-Multisensors können fehlerhafte Messwerte auftreten. Sobald die Installation abgeschlossen ist und korrekt funktioniert, ist es ratsam, alle Daten zu löschen und das Gerät neu zu starten.

### 4.3.8 UV-Index & Belastungsgrad

Der **UVI**-Bereich zeigt den aktuellen UV-Index des drahtlosen 7-in-1-Sensors an.



#### 4.3.8.1 Tabelle UV-Index gegenüber Belastungsgrad

Belastungs-grad	Niedrig		Mäßig			Hoch		Sehr hoch			Extrem	
	1	2	3	4	5	6	7	8	9	10	11	12~16
<b>UV-Index</b>												
<b>Sonnenbrandzeit</b>	k.A.		45 Minuten			30 Minuten		15 Minuten			10 Minuten	
<b>Empfohlener Schutz</b>	k.A.		Mäßiger oder hoher UV-Anteil! Es wird empfohlen eine Sonnenbrille, einen breiten Hut und langärmelige Kleidung zu tragen.				Sehr hoher oder extremer UV-Level! Es wird empfohlen eine Sonnenbrille, einen breiten Hut und langärmelige Kleidung zu tragen. Wenn Sie im Freien bleiben müssen, sollten Sie unbedingt einen Schattenplatz aufsuchen.					

#### Hinweis:

- Die Sonnenbrandzeit bezieht sich auf den normalen Hauttyp und dient nur als Anhaltspunkt für die UV-Stärke. Generell gilt: Je dunkler die Haut ist, desto länger (oder mehr) braucht die Strahlung, um auf die Haut einzuwirken.
- Die Lichtintensitätsfunktion dient der Sonnenlichterkennung.

### 4.3.9 Lichtintensität

Im **LIGHT**-Bereich wird die aktuelle Sonnenlichtintensität des drahtlosen 7-in-1-Sensors angezeigt.



### 4.3.10 Maximal-/Minimalwerte

Die Basisstation zeichnet die MAX/MIN-Werte seit dem letzten Zurücksetzen auf.

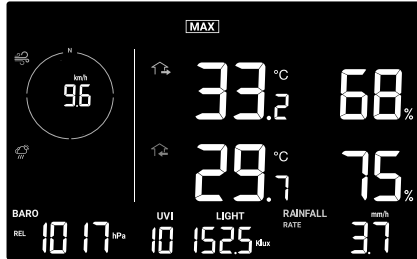

MAX-Aufzeichnungsmodus

#### 4.0.0.1 MAX/MIN-Aufzeichnung

Drücken Sie im Normalmodus die [ **MEMORY** ]-Taste, um die Aufzeichnungen in der folgenden Reihenfolge auf dem Display zu überprüfen: seit letzten MAX-Aufzeichnungen → seit letzten MIN-Aufzeichnungen

Im MAX/MIN-Modus:

1. Drücken Sie die [ **INDEX** ]-Taste, um zwischen den MAX / MIN-Aufzeichnungen für Außentemperatur, gefühlte Temperatur und Taupunkt zu wechseln.
2. Drücken Sie die Taste [ **CH** ], um zwischen den MAX / MIN-Aufzeichnungen für den Innenraum und die Thermo-Hygro-Kanäle 1~3 MAX / MIN zu wechseln.



MAX-  
Messwert seit  
dem letzten  
Zurücksetzen



















MIN-Messwert  
seit dem  
letzten  
Zurücksetzen

#### 2.0.0.1 MAX/MIN-Aufzeichnungen löschen

Halten Sie die [ **MAX/MIN** ]-Taste 2 Sekunden lang gedrückt, um alle MAX- und MIN-Datensätze zurückzusetzen.



### 4.3.11 Mondphase

Die Anzeige der Mondphase wird durch Zeit und Datum der Basisstation bestimmt. In der folgenden Tabelle werden die Mondphasen-Symbole für die Nord- und Südhalbkugel erläutert. Bitte lesen Sie in **Abschnitt 4.4.1** nach, wie Sie die Einstellungen für die Südhalbkugel vornehmen.

Nordhalbkugel	Mondphase	Südhalbkugel
	Neumond	
	Erstes Viertel	
	Zunehmender Halbmond	
	Zweites Viertel	
	Vollmond	
	Drittes Viertel	
	Abnehmender Halbmond	
	Letztes Viertel	

### 4.3.12 Empfang des Sensor-Funksignals

1. Die Basisstation zeigt die Signalstärke für den drahtlosen Multisensor an, wie in der Tabelle unten angegeben:

	Kein Signal	Schwaches Signal	Gutes Signal
7-in-1 Funk- Multisensor			

2. Wenn die Verbindung unterbrochen und nicht innerhalb von 15 Minuten wieder hergestellt wird, verschwindet das Signalsymbol. Bei der Temperatur und Luftfeuchtigkeit wird für den entsprechenden Kanal „Er“ angezeigt.
3. Wenn die Verbindung nicht innerhalb von 48 Stunden wiederhergestellt wird, wird dauerhaft „Er“ angezeigt. Tauschen Sie die Batterien aus und drücken Sie die [ **SENSOR / WI-FI**]-Taste, um die Verbindung zum Sensor wiederherzustellen.

### 4.3.13 Status der Zeitsynchronisation



Nachdem sich die Basisstation mit dem Zeitserver verbunden hat, kann sie die UTC-Zeit abrufen. Auf der LCD-Anzeige erscheint das Symbol „ **SYNC** “.



Die Uhrzeit wird automatisch stündlich synchronisiert. Sie können auch die [ **REFRESH** ]-Taste drücken, um die Online-Zeitsynchronisation manuell zu starten.

### 4.3.14 STATUS DER WLAN-VERBINDUNG

Das WLAN-Symbol auf dem Display der Basisstation zeigt den Verbindungsstatus mit dem WLAN-Router an.

	
Stabil: Die Basisstation ist mit dem WLAN-Router verbunden.	Blinkend: Die Basisstation versucht, sich mit dem WLAN-Router zu verbinden.

## 4.4 Weitere Einstellungen

### 4.4.1 Uhrzeit, Datum, Einheiten und weitere Einstellungen

Halten Sie die [ **SET** ]-Taste 2 Sekunden lang gedrückt, um in den Einstellungsmodus zu gelangen. Drücken Sie die [ **+ / WIND** ]- oder [ **- / BARO** ]-Taste um die gewählte Einstellung anzupassen, und drücken Sie die Taste [ **SET** ], um zur nächsten Einstellung gelangen. Bitte beachten Sie die folgenden Einstellungsschritte.

Schritt	Modus	Einstellungsschritt
[ <b>SET</b> ] +2s	Sommerzeit (DST)	Drücken Sie die [ <b>+ / WIND</b> ]- oder [ <b>- / BARO</b> ]-Taste, um AUTO / ON / OFF auszuwählen. Mit AUTO wird die Sommerzeit automatisch der hinterlegten Zeitzone entsprechend eingestellt. Mit ON wird der aktuellen Standardzeit eine Stunde hinzugefügt. Mit OFF wird die Sommerzeitfunktion vollständig ausgeschaltet.
[ <b>SET</b> ]	Uhrzeit	Drücken Sie die [ <b>+ / WIND</b> ]- oder [ <b>- / BARO</b> ]-Taste, um Minuten / Stunden einzustellen.
[ <b>SET</b> ]	12-/24-Stunden- Zeitformat	Drücken Sie die [ <b>+ / WIND</b> ]- oder [ <b>- / BARO</b> ]-Taste, um das 12- oder 24-Stunden-Format auszuwählen.
[ <b>SET</b> ]	Jahr	Drücken Sie die [ <b>+ / WIND</b> ]- oder [ <b>- / BARO</b> ]-Taste, um das Jahr einzustellen.
[ <b>SET</b> ]	Datum	Drücken Sie die [ <b>+ / WIND</b> ]- oder [ <b>- / BARO</b> ]-Taste, um den Tag / Monat einzustellen.
[ <b>SET</b> ]	Datumsanzeige- Format (MD / DM)	Drücken Sie die [ <b>+ / WIND</b> ]- oder [ <b>- / BARO</b> ]-Taste, um das Anzeigeformat „Monat / Tag“ (MD) oder „Tag / Monat“ (DM) auszuwählen.
[ <b>SET</b> ]	Zeitsynchronisation EIN/AUS	Drücken Sie die [ <b>+ / WIND</b> ]- oder [ <b>- / BARO</b> ]-Taste, um die Zeitsynchronisationsfunktion zu aktivieren oder zu deaktivieren Wenn Sie die Zeit manuell einstellen möchten, stellen Sie die Zeitsynchronisation auf AUS
[ <b>SET</b> ]	Hemisphäre	Drücken Sie die [ <b>+ / WIND</b> ]- oder [ <b>- / BARO</b> ]-Taste, um die nördliche bzw. südliche Hemisphäre für die Mondphasen-Anzeige und die Ausrichtung des Funksensors zu wählen.
[ <b>SET</b> ]	Sprache für die Wochentagsanzeige	Drücken Sie die [ <b>+ / WIND</b> ]- oder [ <b>- / BARO</b> ]-Taste, um die Sprache für die Wochentagsanzeige auszuwählen.
[ <b>SET</b> ]	Einheit für Temperatur	Drücken Sie die [ <b>+ / WIND</b> ]- oder [ <b>- / BARO</b> ]-Taste, um °C oder °F auszuwählen.
[ <b>SET</b> ]	Einheit für Luftdruck	Drücken Sie die [ <b>+ / WIND</b> ]- oder [ <b>- / BARO</b> ]-Taste, um hPa, mmHg oder inHg auszuwählen.
[ <b>SET</b> ]	Einheit für Wind- geschwindigkeit	Drücken Sie die [ <b>+ / WIND</b> ]- oder [ <b>- / BARO</b> ]-Taste, um m/s, Knoten (knots), mph oder km/h auszuwählen.
[ <b>SET</b> ]	Einheit für Nieder- schlag	Drücken Sie die [ <b>+ / WIND</b> ]- oder [ <b>- / BARO</b> ]-Taste zur Auswahl von mm oder Zoll (in)
[ <b>SET</b> ]	Einheit für Licht	Drücken Sie die Taste [ <b>+ / WIND</b> ] oder [ <b>- / BARO</b> ], um Klux, Kfc oder W/m <sup>2</sup> <b>auszuwählen</b> .
[ <b>SET</b> ]	LCD-Kontrast	Drücken Sie die [ <b>+ / WIND</b> ]- oder die [ <b>- / BARO</b> ]-Taste um das Level für den LCD-Kontrast einzustellen.
[ <b>SET</b> ]	Beenden des Einstellungsmodus	

#### Hinweis:

- Drücken Sie im Normalmodus die [ **SET** ]-Taste für den Wechsel zwischen Jahres- und Datumsanzeige.
- Aus dem Einstellungsmodus können Sie in den Normalmodus zurückkehren, indem Sie die Taste [ **SET** ] 2 Sekunden lang gedrückt halten.

#### 4.4.2 Einstellen der Weckzeit und des Wetteralarms (Höchst-/Tiefstwertalarm)

Halten Sie im normalen Zeitmodus die [ **ALARM** ]-Taste 2 Sekunden lang gedrückt, um in den Weck-/Alarameinstellungsmodus zu gelangen.



Weckzeiteinstellung



Höchstwert-  
Alarameinstellung



Tiefstwert-  
Alarameinstellung

Drücken Sie dann die [ **SET** ]-Taste, um mit dem nächsten Schritt der Einstellung fortzufahren. Bitte beachten Sie die folgenden Einstellungsschritte.

Schritt	Modus	Einstellungsschritt
[ <b>ALARM</b> ] +2s	Weckzeit	Drücken Sie die [ + / WIND ]- oder [ - / BARO ]-Taste, um die Weckzeit einzustellen. Drücken Sie die Taste [ <b>ALARM</b> ], um den Wecker ein- bzw. auszuschalten.
[ <b>SET</b> ]	Außentemperatur Höchstwertalarm	Drücken Sie die [ + / WIND ]- oder [ - / BARO ]-Taste, um den Höchstwert für die Außentemperatur einzustellen. Drücken Sie die Taste [ <b>ALARM</b> ], um den Alarm ein- bzw. auszuschalten.
[ <b>SET</b> ]	Außentemperatur Tiefstwertalarm	Drücken Sie die [ + / WIND ]- oder [ - / BARO ]-Taste, um den Tiefstwert für die Außentemperatur einzustellen. Drücken Sie die Taste [ <b>ALARM</b> ], um den Alarm ein- bzw. auszuschalten.
[ <b>SET</b> ]	Außenluft- feuchtigkeit Höchstwertalarm	Drücken Sie die [ + / WIND ]- oder [ - / BARO ]-Taste, um den Höchstwert für die Außenluftfeuchtigkeit einzustellen. Drücken Sie die Taste [ <b>ALARM</b> ], um den Alarm ein- bzw. auszuschalten.
[ <b>SET</b> ]	Außenluft- feuchtigkeit Tiefstwertalarm	Drücken Sie [ + / WIND ]- oder [ - / BARO ]-Taste, um den Tiefstwert für die Außenluftfeuchtigkeit einzustellen. Drücken Sie die Taste [ <b>ALARM</b> ], um den Alarm ein- bzw. auszuschalten.
[ <b>SET</b> ]	Innenraum/ Kanal-Tempe- raturhöchstwert- alarm	Drücken Sie die [ + / WIND ]- oder [ - / BARO ]-Taste, um den Höchstwert für die Innentemperatur einzustellen. Drücken Sie die Taste [ <b>ALARM</b> ], um den Alarm ein- bzw. auszuschalten. Drücken Sie die Taste [ <b>CH</b> ], um IN und CH 1~3 zu wählen.
[ <b>SET</b> ]	Innenraum/ Kanal- Temperaturtiefst- wertalarm	Drücken Sie die [ + / WIND ]- oder [ - / BARO ]-Taste, um den Tiefstwert für die Innentemperatur einzustellen. Drücken Sie die Taste [ <b>ALARM</b> ], um den Alarm ein- bzw. auszuschalten. Drücken Sie die Taste [ <b>CH</b> ], um IN und CH 1~3 zu wählen.
[ <b>SET</b> ]	Innenraum/ Kanal-Luft- feuchtigkeits- höchstwertalarm	Drücken Sie die [ + / WIND ]- oder [ - / BARO ]-Taste, um den Innenraum-Höchstwert für die Luftfeuchtigkeit einzustellen. Drücken Sie die Taste [ <b>ALARM</b> ], um den Alarm ein- bzw. auszuschalten. Drücken Sie die Taste [ <b>CH</b> ], um IN und CH 1~3 zu wählen.
[ <b>SET</b> ]	Innenraum/ Kanal-Luft- feuchtigkeitstiefst- wertalarm	Drücken Sie die [ + / WIND ]- oder [ - / BARO ]-Taste, um den Innenraum-Tiefstwert für die Innenluftfeuchtigkeit einzustellen. Drücken Sie die Taste [ <b>ALARM</b> ], um den Alarm ein- bzw. auszuschalten. Drücken Sie die Taste [ <b>CH</b> ], um IN und CH 1~3 zu wählen.
[ <b>SET</b> ]	Windgeschwindig- keit-Höchstwert- alarm	Drücken Sie die [ + / WIND ]- oder [ - / BARO ]-Taste, um den Höchstwert für die Windgeschwindigkeit einzustellen. Drücken Sie die Taste [ <b>ALARM</b> ], um den Alarm ein- bzw. auszuschalten.

Schritt	Modus	Einstellungsschritt
[SET]	Regenrate-Höchstwertalarm	Drücken Sie die [ + / WIND ]- oder [ - / BARO ]-Taste, um den Höchstwert für die Regenrate einzustellen. Drücken Sie die Taste [ ALARM ], um den Alarm ein- bzw. auszuschalten.
[SET]	Druckabfallalarm (Abfall innerhalb von 30 Minuten)	Drücken Sie die [ + / WIND ]- oder [ - / BARO ]-Taste, um den Alarmwert für den Druckabfall einzustellen. Drücken Sie die Taste [ ALARM ], um den Alarm ein- bzw. auszuschalten.
[SET]	Beenden des Einstellungsmodus	

#### Hinweis:

- Wenn Sie die Weckfunktion einschalten, erscheint das Symbol "🔔" in der Zeitanzeige.
- Wenn Sie den Wetteralarm einschalten, erscheint das Symbol "⚠️" am oberen Rand der Anzeige.
- Zur schnelleren Einstellung eines Wertes, halten Sie während der Einstellung die [ + / WIND ]- oder [ - / BARO ]-Taste gedrückt.
- Die Weckfunktion(en) schalten sich automatisch ein, sobald Sie die Weckzeit eingestellt haben.
- Aus dem Einstellungsmodus können Sie in den Normalmodus zurückkehren, indem Sie die Taste [ SET ] 2 Sekunden lang gedrückt halten.

#### 4.4.2.1 Weckzeit und Wetteralarmwerte anzeigen

1. Drücken Sie im Normalmodus die [ ALARM ]-Taste, um die Weckzeit anzuzeigen.
2. Während die Weckzeit angezeigt wird, drücken Sie erneut die [ ALARM ]-Taste, um den Wetteralarm-Höchstwert anzuzeigen.
3. Drücken Sie erneut die [ ALARM ]-Taste, um den Wetteralarm-Tiefstwert anzuzeigen.

#### 4.4.2.2 Bedienung der Weckfunktion

Der Weckton ertönt, wenn Sie den Wecker eingeschaltet haben und die eingestellte Weckzeit erreicht wird.

Der Weckruf kann folgendermaßen unterbrochen werden:

- Automatische Abschaltung nach 2 Minuten ohne Aktion bei erneuter Aktivierung am nächsten Tag.
- Aktivierung der Schummerfunktion durch Drücken der [BACK LIGHT / SNOOZE]-Taste bei erneutem Weckruf nach 5 Minuten.
- Halten Sie die Taste [BACK LIGHT / SNOOZE] für 2 Sekunden lang gedrückt oder drücken Sie die [ ALARM ]-Taste, um den Weckruf zu stoppen und für den nächsten Tag erneut zu aktivieren.

#### Hinweis:

- Die Schummerfunktion kann 24 Stunden ununterbrochen verwendet werden.
- Während der Schummerphase blinkt das Alarm-Symbol "🔔".

#### 4.4.2.3 Bedienung des Wetteralarms

Wenn Sie den Wetteralarm eingestellt haben und ein Messwert außerhalb des eingestellten Bereichs liegt, ertönt ein Alarm und die entsprechende Wetteranzeige blinkt.

Der Alarm kann folgendermaßen unterbrochen werden:

- Automatische Abschaltung, sobald der Wert wieder im eingestellten Bereich liegt.
- Drücken Sie die [BACK LIGHT / SNOOZE]- oder [ ALARM ]-Taste, um den Alarmton abzustellen.

#### 4.4.3 Hintergrundbeleuchtung

An der Basisstation kann die Helligkeit der Hintergrundbeleuchtung mit der [BACK LIGHT / SNOOZE]-Taste auf Hi, Lo oder Off (hell, schwach oder aus) eingestellt werden.

## 5. Basisstation mit W-LAN verbinden

### 5.1 WSLink Konfigurations-App herunterladen



Um die Basisstation mit dem WLAN zu verbinden, müssen Sie die Konfigurations-App „WSLink“ herunterladen, indem Sie den QR-Code scannen oder im App Store oder bei Google Play nach „WSLink“ suchen.



App-Store



Google Play

Die WSLink-App ist erforderlich, damit die Basisstation eine WLAN- und Internetverbindung herstellen, den Wetterserver einrichten, die Sensorkalibrierung durchführen und die Firmware aktualisieren kann.

#### Hinweis:

- Die WSLink-App dient nur zur Konfiguration. Sie wird nicht dazu verwendet, Ihre Wetterdaten abzurufen.
- Die WSLink-App kann geändert und aktualisiert werden.

### 5.2 Basisstation im AP-Modus (Access Point)

1. Wenn Sie die Basisstation zum ersten Mal einschalten, zeigt der LCD-Bildschirm das blinkende „AP“- und „“-Symbol an, um anzuzeigen, dass sie sich im AP-Modus (Access Point) befindet und für die WLAN-Einstellungen bereit ist. Sie können auch die Taste [ **SENSOR / WI-FI** ] 6 Sekunden lang gedrückt halten, um manuell in den AP-Modus zu gelangen.



AP-Modus der Basisstation

### 5.3 Ihre Basisstation zu WSLink hinzufügen

Öffnen Sie die WSLink-App und folgen Sie den nachstehenden Schritten, um Ihre Basisstation zu WSLink hinzuzufügen.

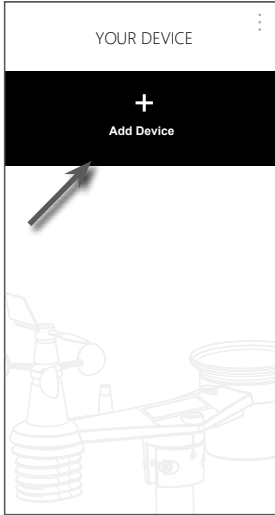

**(a) Seite „Ihr Gerät“**

Tippen Sie auf das Symbol „Gerät hinzufügen“.

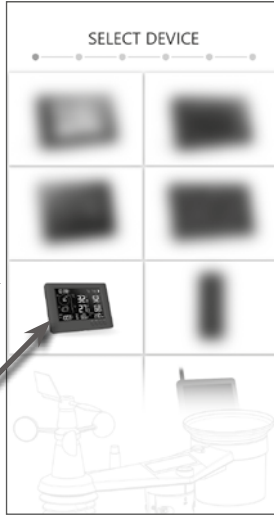

**(b) Wählen Sie Ihr Gerät aus.**

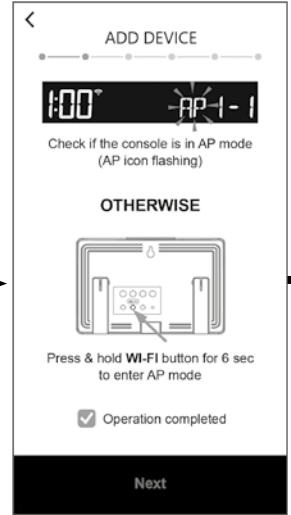

**(c)** Vergewissern Sie sich, dass sich die Basisstation im AP-Modus befindet, und markieren Sie das Kästchen „Betrieb abgeschlossen“, dann tippen Sie auf „Bestätigen“, um zur System-WI-FI-Netzwerk-seite Ihres Smartphones zu gelangen.

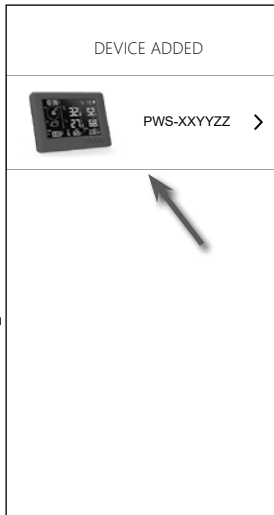

**(e)** Sobald die Basisstation zu WSLink hinzugefügt wurde, erscheint das entsprechende Symbol in Ihrer Geräteliste. Tippen Sie darauf, um die Einrichtung fortzusetzen.

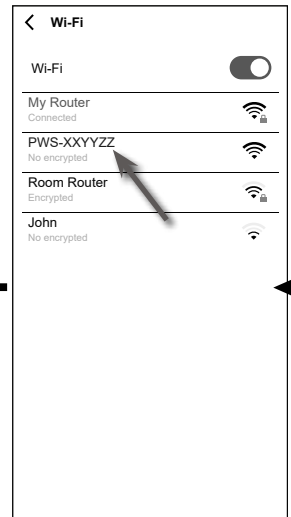

**(d)** Wählen Sie den Namen des WLAN-Netzwerks der Basisstation (der Name beginnt immer mit PWS-), um Ihr Smartphone mit der Basisstation zu verbinden. Gehen Sie dann zurück zur WSLink-App.

#### Abschnitt 5.4

Neue Basisstation mit WSLink einrichten

#### Hinweis:

- Wenn Sie zum ersten Mal eine Verbindung herstellen, müssen Sie beim Verbinden mit dem Gerät „Keine Internetverbindung“ auswählen.
- Wenn Ihr Smartphone keine Verbindung zur Basisstation herstellen kann, schalten Sie bitte die mobilen Daten / das Netzwerk Ihres Smartphones aus und versuchen Sie es erneut.

## 5.4 Neue Basisstation mit WSLink einrichten

Die App führt Sie anhand der folgenden Schritte durch die Einrichtung.

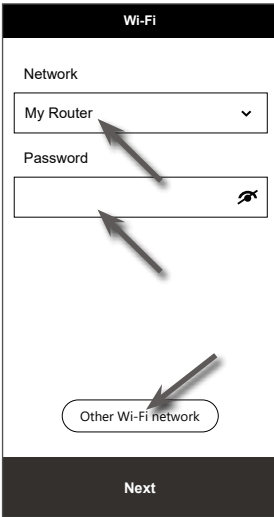

### (e) WLAN Seite

**Netzwerk:** Wählen Sie das WLAN-Netzwerk (SSID des Routers) für die Verbindung aus.

**Passwort:** Geben Sie das WLAN Passwort ein.

**Anderes WLAN-Netz:** Einstellung versteckter WLAN-Netzwerke.

**Weiter:** Gehen Sie zur Seite „Gerät bearbeiten“.

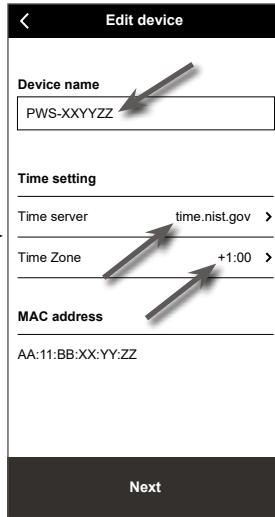

### (f) Seite „Gerät bearbeiten“

**Name des Geräts:** Erstellen Sie einen Namen für Ihr Gerät.

**Zeitserver:** Wählen Sie den Zeitserver aus

**Zeitzone:** Wählen Sie die Zeitzone Ihres Standorts.

**Weiter:** Gehen Sie zur Seite „Wetterserver“.

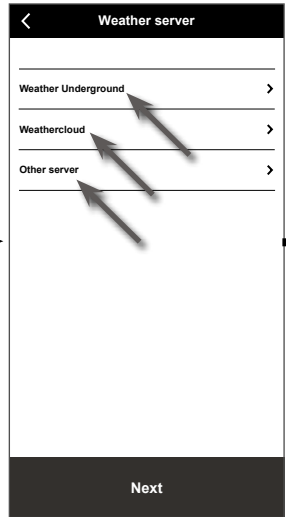

### (g) Seite „Wetterserver“

**Weather Underground:** siehe Abschnitt 5.5 (c1).

**Weathercloud:** siehe Abschnitt 5.5 (c2).

**Andere Server:** siehe Abschnitt 5.5 (c3).

**Weiter:** Gehen Sie zur Seite „Einstellungen“.



### (j) Basisstation entfernen

Um das Gerät aus der App zu entfernen, wischen Sie das Symbol der Basisstation nach links und tippen Sie auf den Mülleimer.



### (i) Seite „Ihr Gerät“

Die Einrichtung ist nun abgeschlossen. Sie können jederzeit auf das Symbol der Basisstation tippen und den Anweisungen folgen, um die Einstellungen für die Basisstation vorzunehmen.

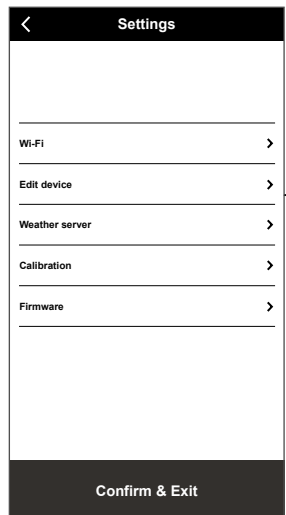

### (h) Seite „Einstellungen“

Dies ist die Hauptseite zur Basisstation, Sie können verschiedene Einstellungsseiten aufrufen, um Ihr Gerät einzurichten. Sobald Sie die Einrichtung abgeschlossen haben, tippen Sie auf „Bestätigen & Beenden“, um den AP-Modus zu verlassen.

## 5.5 Einrichtung des Wetterservers



(a) Seite „Einstellungen“  
Tippen Sie auf der Einstellungsseite auf „Wetterserver“.

(b) Wählen Sie den Wetter-  
Server

(c1) Laden Sie Ihre Wetterdaten auf  
Weather Underground hoch

1. Erstellen Sie ein Konto und registrieren Sie Ihre Wetterstation auf wunderground.com gemäß Abschnitt 6.1
2. Geben Sie die Stations-ID und den Stationsschlüssel ein, die Sie von WUnderground.com erhalten haben.
3. Aktivieren (oder deaktivieren) Sie den Upload.
4. Tippen Sie auf „Speichern“.

(c2) Laden Sie Ihre Wetterdaten auf  
Weathercloud hoch

1. Erstellen Sie ein Konto und registrieren Sie Ihre Wetterstation auf Weathercloud.net gemäß Abschnitt 6.2
2. Geben Sie die Stations-ID und den Stationsschlüssel ein, die Sie von Weathercloud.net erhalten haben.
3. Aktivieren (oder deaktivieren) Sie den Upload.
4. Tippen Sie auf „Speichern“.

(c3) Hochladen auf  
benutzerdefinierten Server  
(optional)

1. Bitte fragen Sie Ihren Händler, ob dieser Service verfügbar ist.
2. Geben Sie die URL-Adresse, die Stations-ID und den Stationsschlüssel des benutzerdefinierten Servers ein.
3. Wählen Sie das Upload-Intervall.
4. Aktivieren (oder deaktivieren) Sie den Upload.
5. Tippen Sie auf „Speichern“.

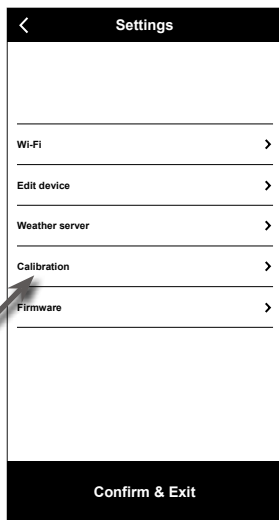

**(a) Seite „Einstellungen“**  
Tippen Sie auf der Einstellungsseite auf "Kalibrierung".

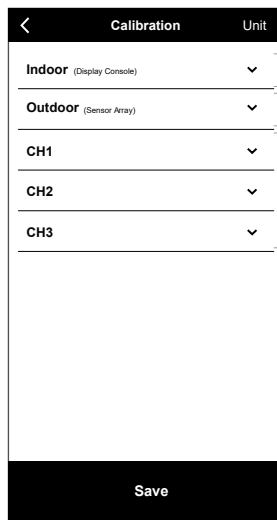

**(b) Seite Kalibrierung**  
1. Falls nötig, tippen Sie auf „Einheit“, um die Einheit zu ändern, bevor Sie den Kalibrierwert eingeben.  
2. Tippen Sie auf das Feld und geben Sie die gewünschte Kalibrierung ein.  
3. Tippen Sie auf „Speichern“.

### Hinweis:

- Für die meisten Parameter ist keine Kalibrierung erforderlich. Die Ausnahme ist der relative Luftdruck, der auf Meereshöhe kalibriert werden muss, um Höheneffekte zu berücksichtigen.
- Für Temperatur und Druck berechnet und konvertiert die App immer den Kalibrierwert in °C bzw. hPa.

## 5.7 Firmware

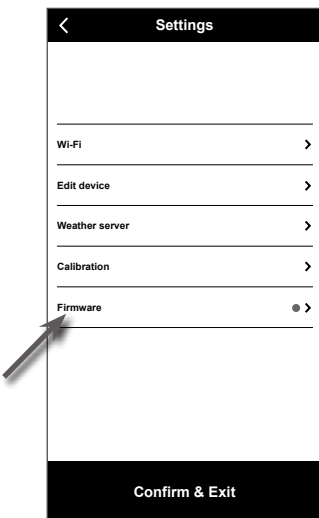

**(a) Seite „Einstellungen“**  
Tippen Sie auf der Einstellungsseite auf „Firmware“.



**(b) Es wird Ihre aktuelle Firmware-Version angezeigt. Tippen Sie auf „Aktualisieren“, wenn eine neue Firmware verfügbar ist (gekennzeichnet durch einen roten Punkt).**



Nachdem die Firmware auf die Basisstation hochgeladen wurde, überprüfen Sie bitte den Status Ihres Geräts. Weitere Einzelheiten finden Sie in Abschnitt 8.1.

## 6. Registrierung bei Online-Wetterdiensten

Die Basisstation kann Wetterdaten zu AWEKAS, PWS, WUnderground und/oder Weathercloud über den W-LAN-Router hoch- bzw. herunterladen. Sie können die folgenden Schritte ausführen, um das Konto zu registrieren und Ihr Gerät auf den folgenden Plattformen einzurichten.

### Hinweis:

Die Wetterserver-Website und die App können jederzeit ohne vorherige Ankündigung geändert werden.

### 6.1 Für Weather Underground (WU)

1. Klicken Sie unter <https://www.wunderground.com> auf „Join“ („Beitreten“) in der rechten oberen Ecke, um die Registrierungsseite zu öffnen. Folgen Sie den Anweisungen, um Ihr Konto zu erstellen.



2. Nachdem Sie Ihr Konto erstellt und die E-Mail-Validierung abgeschlossen haben, gehen Sie bitte zurück zur WUnderground Webseite, um sich anzumelden. Klicken Sie dann oben auf die Schaltfläche „My Profile“ („Mein Profil“), um das Dropdown-Menü zu öffnen, und klicken Sie auf „My Weather Station“ („Meine Wetterstation“).



3. Unten auf der Seite „Meine Wetterstation“, klicken Sie die Schaltfläche „Neues Gerät hinzufügen“ an, um Ihr Gerät hinzuzufügen.
4. Wählen Sie im Schritt „Gerätetyp auswählen“ in der Liste „Other“ (Andere) und drücken Sie dann auf „Next“ (Weiter).



5. Wählen Sie im Schritt „Gerätename & Standort festlegen“ Ihren Standort auf der Karte aus und drücken Sie dann auf „Next“ (Weiter).

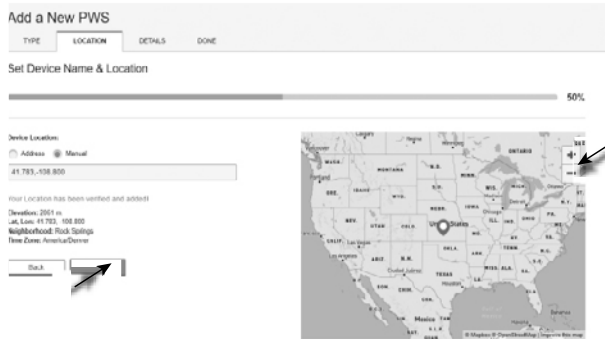

6. Folgen Sie den Anweisungen zur Eingabe Ihrer Stationsinformationen, im Schritt „Mehr über Ihr Gerät“, (1) geben Sie einen Namen für Ihre Wetterstation ein. (2) Tragen Sie die anderen Informationen ein (3) wählen Sie „I Accept“ (Ich akzeptiere), um die Datenschutzbestimmungen von Weather Underground zu akzeptieren, (4) klicken Sie auf „Next“ (Weiter), um Ihre Stations-ID und Ihren Schlüssel zu erstellen.

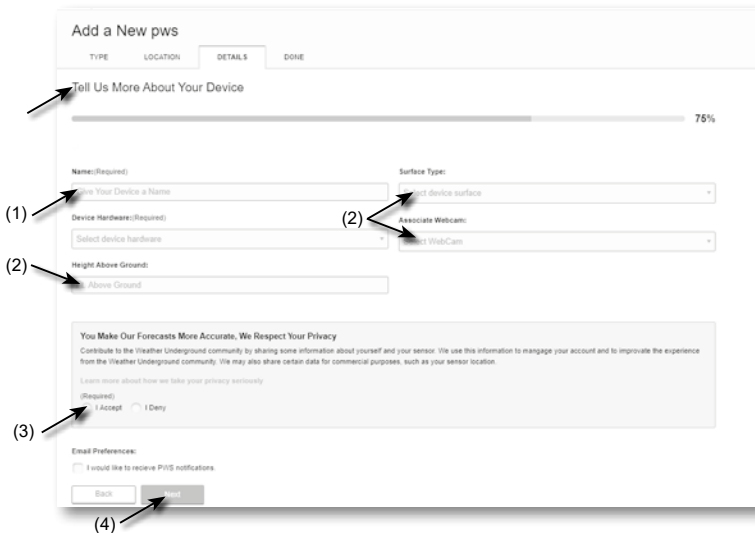

7. Notieren Sie sich Ihre „Station ID“ und den „Station Key“ (Stationsschlüssel) für die weiteren Einrichtungsschritte.

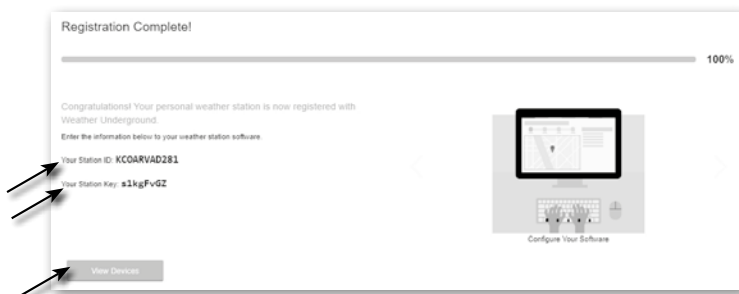

- Wählen Sie in der in **Abschnitt 5.5** erwähnten Setup-Oberfläche in der ersten oder zweiten Zeile des Abschnitts für den Wetterserver „Weather Underground“ aus und geben Sie dann die Stations-ID und den Schlüssel ein, die von Weather Underground zugewiesen wurden.
- Ihre Daten werden jetzt zu Weather Underground hochgeladen.

## 6.2 Für Weathercloud (WC)

- Geben Sie unter <https://weathercloud.net> Ihre Daten im Abschnitt **„Join us today“** („Heute beitreten“) ein und folgen Sie dann den Anweisungen zur Erstellung Ihres Kontos.

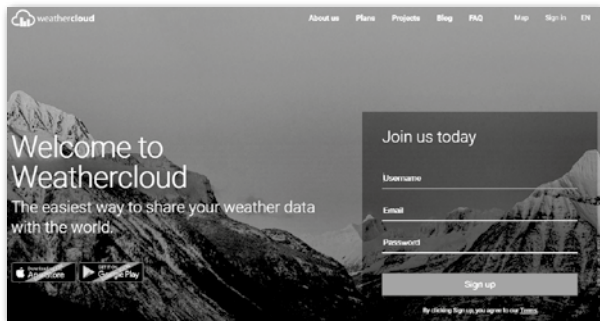

- Melden Sie sich bei Weathercloud an und gehen Sie dann auf die Seite „Devices“ („Geräte“), klicken Sie auf „+ New“ („+ Neu“), um ein neues Gerät zu erstellen.



- Geben Sie alle Informationen auf der Seite **„Neues Gerät erstellen“** ein, wählen Sie für das Auswahlfeld **„Modell“** die **„W100-Serie“** unter dem Abschnitt **„CCL“**. Wählen Sie für das Auswahlfeld **„Link type“** (Verknüpfungstyp\*) die **„EINSTELLUNGEN“**, klicken Sie anschließend auf **Erstellen**.

- Notieren Sie sich Ihre ID und Ihren Schlüssel für die weiteren Einrichtungsschritte.

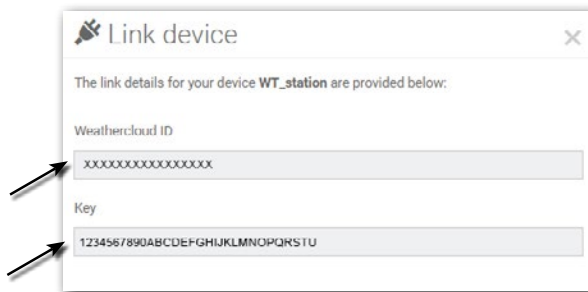

5. Wählen Sie in der in **Abschnitt 5.2** erwähnten Setup-Oberfläche in der ersten oder zweiten Zeile des Abschnitts zur Einrichtung des Wetterservers „weathercloud“ aus und geben Sie dann die von weathercloud zugewiesene Stations-ID und den Schlüssel ein.

### 6.3 Awekas

Ausführliche zusätzliche Anleitungen zur Kontoerstellung und zum Verbindungsaufbau für AWEKAS stehen unter der folgenden Internetadresse zum Download bereit: <https://www.bresser.de/download/7002582/AWEKAS>

### 6.4 PWSWeather

Ausführliche zusätzliche Anleitungen zur Erstellung eines Kontos und zum Verbindungsaufbau für PWSWeather stehen unter folgender Internetadresse zum Download bereit (in englischer Sprache) : <https://www.bresser.de/download/7002582/PWSWEATHER>

## 7. Live-Daten über WUnderground & Weathercloud anzeigen

### 7.1 Sehen Sie sich Ihre Wetterdaten über WUnderground an

Loggen Sie sich in Ihr Konto ein.

Um die Live-Daten Ihrer Wetterstation in einem Webbrowser (PC- oder mobile Version) anzuzeigen, besuchen Sie bitte <http://www.wunderground.com> und geben Sie dann Ihre Stations-ID in das Suchfeld ein. Ihre Wetterdaten werden auf der nächsten Seite angezeigt. Sie können sich auch in Ihr Konto einloggen, um die aufgezeichneten Daten Ihrer Wetterstation anzuzeigen und herunterzuladen.



Eine weitere Möglichkeit, Ihre Station anzuzeigen, ist die URL-Leiste des Webbrowsers, die Sie unten in die URL-Leiste eingeben können:

**<https://www.wunderground.com/dashboard/pws/XXXX>**

Ersetzen Sie XXXX durch Ihre Wunderground Stations-ID, um direkt zur Live-Ansicht Ihrer Station zu gelangen.

### 7.2 Sehen Sie sich Ihre WETTERDATEN über WEATHERCLOUD an

1. Um die Live-Daten Ihrer Wetterstation in einem Webbrowser (PC- oder mobile Version) anzuzeigen, besuchen Sie bitte <https://weathercloud.net> und melden Sie sich mit Ihrem eigenen Konto an.

2. Klicken Sie auf das  Symbol im  Pulldown-Menü Ihrer Station.

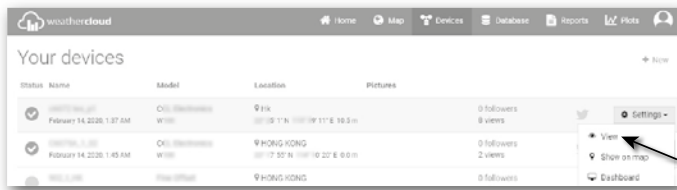

3. Klicken Sie auf das Symbol „**Current**“ („Aktuell“), „**Wind**“, „**Evolution**“ („Entwicklung“) oder „**Inside**“ („Innen“), um die Live-Daten Ihrer Wetterstation anzuzeigen.



### 7.3 Anzeige von Wetterserverdaten über die WSLink-App

Mit der WSLink-App kann der Benutzer auf das Verknüpfungssymbol der ProWeatherLive-, Wunderground- oder Weathercloud-Webseite auf der Seite "Ihr Gerät" tippen, um direkt auf die Live-Wetterdaten auf seinem Dashboard zuzugreifen.



## 8. Wartung

### 8.1 Firmware-Aktualisierung

Die Basisstation unterstützt OTA-Firmware-Updates. Die Firmware kann über die WSLink-App jederzeit (wann immer nötig) aktualisiert werden.

### 8.1.1 Schritte zum Firmware-Update

1. Die neueste Firmware wird automatisch auf Ihr Smartphone heruntergeladen. Verbinden Sie einfach Ihre Basisstation damit, um die Firmware-Version zu überprüfen (siehe **Abschnitt 5.7**).
2. Folgen Sie den Schritten der App, um die OTA-Datei vom Smartphone auf die Basisstation zu übertragen
3. Sobald die Datei übertragen ist, beginnt die Basisstation mit der Aktualisierung. Die Aktualisierungszeit beträgt etwa 5 bis 10 Minuten. Während der Aktualisierung wird der Fortschritt angezeigt (bei 100 ist Vorgang abgeschlossen).
4. Die Basisstation wird neu gestartet, sobald das Update abgeschlossen ist.
5. Die Basisstation verweilt im **AP-Modus**, damit Sie die Firmware-Version und alle aktuellen Einstellungen überprüfen können. Halten Sie die [ **SENSOR / WI-FI** ]-Taste 6 Sekunden lang gedrückt, um den AP-Modus wieder zu verlassen.

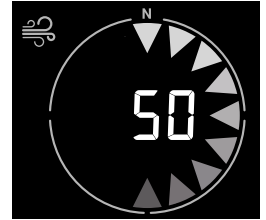

#### **Wichtiger Hinweis:**

- Die Stromversorgung des Geräts darf während des Firmware-Updates auf keinen Fall unterbrochen werden!
- Stellen Sie sicher, dass die W-LAN Verbindung stabil ist.
- Während des Updates das Handy und die Basisstation nicht bedienen, bis das Update abgeschlossen ist.
- Während des Firmware-Updates stoppt die Basisstation das Hochladen von Daten auf den Wetterserver. Sobald das Firmware-Update erfolgreich abgeschlossen ist, verbindet sich die Basisstation mit Ihrem WLAN-Router und beginnt wieder mit dem Upload der Wetterdaten. Wenn die Basisstation keine Verbindung zu Ihrem Router herstellen kann, rufen Sie bitte die WSLink App auf, um sie erneut einzurichten.
- Wenn nach dem Firmware-Update die Setup-Informationen fehlen, geben Sie die Setup-Informationen bitte erneut ein.
- Der Prozess des Firmware-Updates birgt ein potenzielles Risiko, sodass kein 100%-iger Erfolg garantiert werden kann. Wenn das Update fehlschlägt, halten Sie die Taste [ **+ / WIND** ] oder [ **- / BARO** ] 10 Sekunden lang gedrückt und wiederholen Sie dann den obigen Schritt, um die Aktualisierung erneut durchzuführen.

## 8.2 Batteriewechsel

Wenn die Anzeige für eine schwache Batterie " " in der Nähe des Antennensymbols erscheint, bedeutet dies, dass die gegenwärtige Batterieleistung des Sensors niedrig ist. Bitte durch neue Batterien ersetzen.

### 8.2.1 Manuelles Synchronisieren des Multisensors

Bei jedem Batteriewechsel des 7-in-1 Multisensors oder anderer zusätzlicher Sensoren, muss die erneute Synchronisierung manuell vorgenommen werden.

1. Tauschen Sie immer alle Batterien des drahtlosen Multisensors gegen neue aus.
2. Drücken **SIE DIE [ SENSOR / WI-FI ]**-Taste auf der Basisstation, um in den Sensor-Synchronisationsmodus zu gelangen (wie durch die blinkende Antenne angezeigt<sup>▽</sup>).

### 8.3 Zurücksetzen und Werkseinstellungen

Um die Basisstation zurückzusetzen und neu zu starten, drücken Sie einmal die **[RESET]**-Taste oder entfernen Sie die Backup-Batterie und ziehen Sie dann das Netzteil ab.

Um die Werkseinstellungen wiederherzustellen und alle Daten zu löschen, halten Sie die **[RESET]**-Taste 6 Sekunden lang gedrückt.

### 8.4 Wartung des drahtlosen 7-in-1 Multisensors



#### DIE WINDSCHALEN AUSTAUSCHEN

1. Schrauben Sie die Gummikappe ab und entfernen Sie sie.
2. Windschalen entfernen und austauschen.

#### REINIGUNG DES UV-SENSORS

- Für eine präzise UV-Messung die Abdecklinse des UV-Sensors regelmäßig nur vorsichtig mit einem feuchten Mikrofasertuch reinigen.

#### DIE WINDFAHNE AUSTAUSCHEN

- Windfahne abschrauben und austauschen.

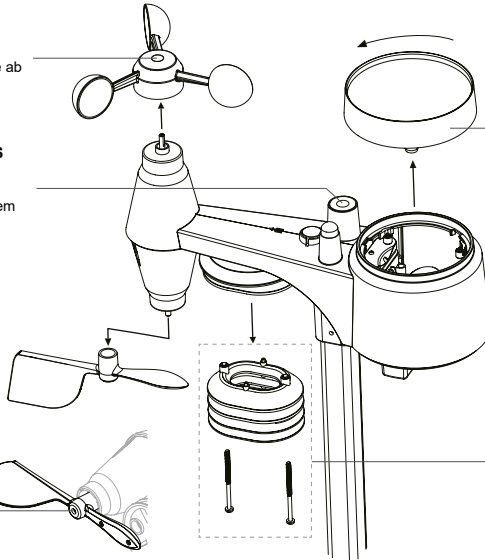

#### REINIGEN DES REGENMESSERS

1. Regenauffangtrichter durch Drehen um 30° entgegen dem Uhrzeigersinn öffnen.
2. Trichter vorsichtig abnehmen.
3. Ablagerungen und Insekten entfernen und reinigen.
4. Trichter wieder einsetzen, wenn er gereinigt und wieder vollständig trocken ist.

#### REINIGUNG DES THERMOHYGROSENSORS

1. Die 2 Schrauben an der Unterseite des Sonnenschutzes entfernen.
2. Ziehen Sie die unteren 4 Schilde vorsichtig heraus.
3. Schmutz und Insekten sorgfältig vom Sensorgehäuse entfernen (das Innere des Sensors darf nicht mit Feuchtigkeit in Berührung kommen).
4. Den Schutz mit Wasser reinigen, um Schmutz oder Insekten zu entfernen.
5. Alle Teile wieder montieren, wenn sie gereinigt und wieder vollständig trocken sind.

## 9. Fehlerbehebung

Problem	Lösung
Der 7-in-1-Multisensor hat eine schwache oder gar keine Verbindung.	<ol style="list-style-type: none"> <li>1. Stellen Sie sicher, dass sich der Multisensor innerhalb der Übertragungsbereichweite befindet.</li> <li>2. Falls das Problem weiterhin besteht, setzen Sie den Sensor zurück und synchronisieren Sie ihn erneut mit der Basisstation.</li> </ol>
Keine WLAN-Verbindung	<ol style="list-style-type: none"> <li>1. Überprüfen Sie das WLAN-Symbol auf dem Display; es sollte angezeigt werden, wenn die Verbindung erfolgreich hergestellt wurde</li> <li>2. Vergewissern Sie sich auf der Seite SETUP der Basisstation, dass die WLAN-Einstellungen (Name des Routers, Sicherheitstyp, Passwort) korrekt sind</li> <li>3. Stellen Sie sicher, dass Sie mit dem 2,4-GHz-Frequenzband des WLAN-Routers verbunden sind (5 GHz wird nicht unterstützt)</li> </ol>

<b>Problem</b>	<b>Lösung</b>
Das Gerät kann nicht zu WSLink hinzugefügt werden	<ol style="list-style-type: none"> <li>1. Vergewissern Sie sich, dass Sie die neueste Version von WSLink nutzen</li> <li>2. Stellen Sie sicher, dass sich Ihr Gerät im AP-Modus befindet.</li> <li>3. Stellen Sie sicher, dass kein anderes Smartphone mit Ihrem Gerät verbunden ist.</li> </ol>
Nach der Ersteinrichtung werden die Daten nicht bei WUnderground oder Weathercloud angezeigt	<ol style="list-style-type: none"> <li>1. Bitte beachten Sie, dass es ein paar Minuten bis ein paar Stunden dauern kann, bis WUnderground oder Weathercloud Ihre hochgeladenen Daten validiert haben.</li> <li>2. Versuchen Sie, die WUnderground- oder Weathercloud-Website zu aktualisieren.</li> </ol>
Daten werden nicht übermittelt an WUnderground oder Weathercloud	<ol style="list-style-type: none"> <li>1. Stellen Sie sicher, dass die WLAN-Verbindung der Basisstation stabil ist.</li> <li>2. Vergewissern Sie sich auf der Seite SETUP der Basisstation, dass Ihre Stations-ID und Ihr Stationsschlüssel korrekt sind.</li> </ol>
Falsche Niederschlagswerte	<ol style="list-style-type: none"> <li>1. Vergewissern Sie sich, dass der Regenmesser sauber ist für das reibungslose Funktionieren der Kippwanne .</li> <li>2. Stellen Sie sicher, dass der Sensor stabil und waagrecht montiert ist, damit die Kippwanne korrekt funktionieren kann.</li> </ol>
Temperaturmessung tagsüber zu hoch	<ol style="list-style-type: none"> <li>1. Platzieren Sie den Sensor in einem offenen Bereich und mindestens 1,5 m über dem Boden.</li> <li>2. Achten Sie darauf, dass sich der Sensor nicht zu nahe an wärmeerzeugenden Quellen oder Bauten, wie z.B. Gebäuden, Bürgersteigen, Wänden oder Klimaanlage, befindet.</li> </ol>
Über Nacht kann sich unter dem UV-Sensor etwas Kondenswasser bilden	Dieses verschwindet, wenn die Temperatur tagsüber wieder ansteigt, und beeinträchtigt die Leistung des Geräts nicht.

## 10. Technische Daten

### 10.1 Basisstation

<b>Allgemeine Angaben</b>	
Maße (B x H x T)	171 x 116 x 21 mm (6,7 x 4,5 x 0,8 Zoll) ohne aufgesetzten Tischfuß
Gewicht	220g (mit Batterien)
Hauptspannungsversorgung	DC 5 V, 1A Adapter
Backup-Batterie (optional)	CR2032
Betriebstemperaturbereich	-5 °C ~ 50 °C
Luftfeuchtigkeitsbereich	RH 10~90% nicht kondensierend
Unterstützter Sensor	- 1x Drahtloser 7-in-1-Multisensor - Drahtloser Thermo-Hygrosensor
Funksignal-Frequenz (je nach Landesversion)	868 MHz (EU- oder UK-Version)
<b>Spezifikationen für zeitbezogene Funktionen</b>	
Zeitanzeige	HH (Stunden): MM (Minuten)
Zeitformat	12 Stunden AM / PM oder 24 Stunden
Datumsanzeige	DD (Tage) / MM (Monate) oder MM / DD
Zeitsynchronisierungsmethode	Internet-Zeitsynchronisation
Sprachen für den Wochentag	EN / DE / FR / ES / IT / NL / RU
<b>Einrichtungssapp</b>	
App-Name	WSLink
App-Download-Plattform	Google play und Apple Store
Unterstützte Plattformen	Android-Smartphone oder iPhone
<b>Merkmale der WLAN-Verbindung</b>	
Standard	802.11 b/g/n
Betriebsfrequenz :	2,4 GHz
Unterstützter Router-Sicherheitstyp	WPA/WPA2, WPA3, OPEN, WEP (WEP unterstützt nur hexadezimale Passwörter)
<b>Barometer (Hinweis: Datenerfassung durch Basisstation)</b>	
Luftdruckeinheit	hPa, inHg und mmHg
Messbereich	540 ~ 1100 hPa
Genauigkeit	(700 ~ 1100 hPa ± 5 hPa) / (540 ~ 696 hPa ± 8 hPa) (20,67 ~ 32,48 inHg ± 0,15 inHg) / (15,95 ~ 20,55 inHg ± 0,24 inHg) (525 ~ 825 mmHg ± 3,8 mmHg) / (405 ~ 522 mmHg ± 6 mmHg) Typisch bei 25 °C (77 °F)
Auflösung	1 hPa / 0,01 inHg / 0,1 mmHg
<b>Innentemperatur (Hinweis: Datenerfassung durch Basisstation)</b>	
Einheit für Temperatur	°C und °F

Genauigkeit	$\leq 0\text{ °C} \pm 2\text{ °C}$ ( $\leq 32\text{ °F} \pm 3,6\text{ °F}$ ) $> 0\text{ °C} \pm 1\text{ °C}$ ( $> 32\text{ °F} \pm 1,8\text{ °F}$ )
Auflösung	°C / °F (1 Dezimalstelle)
<b>Luftfeuchtigkeit Innen (Hinweis: Datenerfassung durch Basisstation)</b>	
Luftfeuchtigkeitseinheit	%
Genauigkeit	1 ~ 9 % RH $\pm$ 8 % RH @ 25 °C (77 °F) 10 ~ 90 % RH $\pm$ 5 % RH @ 25 °C (77 °F) 90 ~ 99 % RH $\pm$ 8 % RH @ 25 °C (77 °F)
Auflösung	1%
<b>Außentemperatur (Hinweis: Datenerfassung durch 7-in-1-Sensor)</b>	
Einheit für Temperatur	°C und °F
Anzeigebereich Gefühlte Temperatur	-65 ~ 50 °C
Anzeigebereich Taupunkt	-20 ~ 80 °C
Genauigkeit	5,1 ~ 60 °C $\pm$ 0,4 °C (41,2 ~ 140 °F $\pm$ 0,7 °F) -19,9 ~ 5 °C $\pm$ 1 °C (-3,8 ~ 41 °F $\pm$ 1,8 °F) -40 ~ -20 °C $\pm$ 1,5 °C (-40 ~ -4 °F $\pm$ 2,7 °F)
Auflösung	°C / °F (1 Dezimalstelle)
<b>Luftfeuchtigkeit außen (Hinweis: Datenerfassung durch 7-in-1-Sensor)</b>	
Luftfeuchtigkeitseinheit	%
Genauigkeit	1 ~ 20 % RH $\pm$ 6,5 % RH @ 25 °C (77 °F) 21 ~ 80 % RH $\pm$ 3,5 % RH @ 25 °C (77 °F) 81 ~ 99 % RH $\pm$ 6,5 % RH @ 25 °C (77 °F)
Auflösung	1%
<b>Windgeschwindigkeit und -richtung (Hinweis: Datenerfassung durch 7-in-1-Sensor)</b>	
Einheit für Windgeschwindigkeit	mph, m/s, km/h und Knoten
Windgeschwindigkeitsan- zeigebereich	0 ~ 112 mph, 50 m/s, 180 km/h, 97 Knoten
Auflösung	mph, m/s, km/h und Knoten (1 Dezimalstelle)
Geschwindigkeitsgenauigkeit	< 5 m/s: +/- 0,8 m/s; > 5 m/s: +/- 10 % (je nachdem, was größer ist)
Anzeigemodus Windrichtung	16 Richtungen
<b>Regen (Hinweis: Datenerfassung durch 7-in-1-Sensor)</b>	
Niederschlagseinheit	mm und in
Einheit für Regenrate	mm/h und in/h
Genauigkeit	$\pm$ 7% oder 1 Kippwanne
Reichweite	0 ~ 19999 mm (0 ~ 787,3 in)
Auflösung	0,254 mm (3 Dezimalstellen in mm)
<b>UV-Index (Hinweis: Datenerfassung durch 7-in-1-Sensor)</b>	
Anzeigebereich	0 ~ 16
Auflösung	Ganze Zahl
<b>Lichtintensität (Hinweis: Datenerfassung durch 7-in-1-Sensor)</b>	
Lichtintensitätseinheit	Klux, Kfc und W/m <sup>2</sup>
Anzeigebereich	0 ~ 200Klux
Auflösung	Klux, Kfc und W/m <sup>2</sup> (2 Dezimalstellen)

## 10.2 7-in-1-Funksensor

Maße (B x H x T)	343,5 x 393,5 x 136mm (13,5 x 15,5 x 5,35in) installierte Montage
Gewicht	757g (mit Batterien)
Hauptspannungsversorgung	3 x AA, 1,5-V-Batterien (erforderlich, Lithium-Batterie empfohlen)
Wetterdaten	Temperatur, Luftfeuchtigkeit, Windgeschwindigkeit, Windrichtung, Niederschlag, UV-Index und Lichtintensität
Funksignal-Übertragungsbereich	150 m
Funkfrequenz (abhängig von der Landesversion)	868 Mhz (EU oder UK)
Übertragungsintervall	12 Sekunden
Betriebstemperaturbereich	-40 ~ 60 °C (-40 ~ 140 °F) Lithiumbatterien für niedrige Temperaturen erforderlich
Betriebsluftfeuchtigkeitsbereich	1% ~ 99% RH

## 11. ENTSORGUNG

Entsorgen Sie die Verpackungsmaterialien sortenrein. Beachten Sie bitte bei der Entsorgung des Geräts die aktuellen gesetzlichen Bestimmungen. Informationen zur fachgerechten Entsorgung erhalten Sie bei den kommunalen Entsorgungsdienstleistern oder dem Umweltamt.



Entsorgen Sie Elektrogeräte nicht über den Hausmüll!

■ Gemäß der Europäischen Richtlinie 2012/19/EU über Elektro- und Elektronik-Altgeräte und deren Umsetzung in nationales Recht, müssen verbrauchte Elektrogeräte getrennt gesammelt und einer umweltgerechten Wiederverwertung zugeführt werden.

## 12. CE-Konformitätserklärung

**CE** Hiermit erklärt die Bresser GmbH, dass der Gerätetyp mit der Artikelnummer 7002582 der Richtlinie 2014/53/EU entspricht. Der vollständige Text der CE-Konformitätserklärung ist unter der folgenden Internetadresse verfügbar: [www.bresser.de/download/7002582/CE/7002582\\_CE.pdf](http://www.bresser.de/download/7002582/CE/7002582_CE.pdf)

## 13. GARANTIE & SERVICE

Die reguläre Garantiezeit beträgt 2 Jahre und beginnt am Tag des Kaufs. Um von einer verlängerten, freiwilligen Garantiezeit wie auf der Verpackung angegeben zu profitieren, ist eine Registrierung auf unserer Website erforderlich.

Die vollständigen Garantiebedingungen sowie Informationen zu Garantiezeitverlängerung und Serviceleistungen können Sie unter [www.bresser.de/garantiebedingungen](http://www.bresser.de/garantiebedingungen) einsehen.

## Table of Contents

---

1.	Introduction	43
1.1	Quick start guide	44
2.	Pre installation	44
2.1	Checkout	44
2.2	Site selection	44
3.	Getting started	45
3.1	Wireless 7-in-1 sensor	45
3.2	Install Wireless 7-IN-1 sensor	45
3.2.1	Battery and installation	45
3.2.2	Assembly the stand and pole	46
3.2.3	Mounting guidelines	47
3.3	Synchronizing additional sensor(s) (optional)	48
3.3.1	Thermo-hygro sensors	48
3.4	Setup the Console	49
3.4.1	Power up the display console	49
3.4.2	Setup display console	49
3.4.3	Synchronizing wireless 7-in-1 sensor array	50
3.4.4	Data clearing	50
4.	Display console functions and operation	50
4.1	Screen Display	50
4.2	Display console keys	50
4.3	Console features	52
4.3.1	Weather forecast	52
4.3.2	Barometric pressure	52
4.3.3	View Outdoor readings	53
4.3.4	Outdoor temperature Index	53
4.3.5	View Indoor / optional thermo-hygro sensor readings	54
4.3.6	Wind	54
4.3.7	Rain	56
4.3.8	UV index & exposure level	56
4.3.9	Light intensity	57
4.3.10	Maximum / Minimum records	57
4.3.11	Moon phase	58
4.3.12	Wireless sensor signal receiving	58
4.3.13	Time synchronize status	58
4.3.14	Wi-fi connection status	58
4.4	Other settings	59
4.4.1	Time, date, unit and other setting	59
4.4.2	Setting alarm time and high / low weather alert	59
4.4.3	Back light	61
5.	Connect console to WI-FI	62
5.1	Download WSLink configuration app	62
5.2	Console in access point mode	62
5.3	Add your console to WSLink	63
5.4	Setup new console with WSLink	64
5.5	Weather server setting	65
5.6	Calibration	66
5.7	Firmware	66
6.	Registering with weather server platforms	67
6.1	Weather Underground (WU)	67
6.2	For Weathercloud (WC)	69
6.3	Awekas	70
6.4	PWSWeather	70
7.	View WUnderground & Weathercloud live data	70
7.1	Viewing your weather data in WUnderground	70
7.2	Viewing your weather data in Weathercloud	71
7.3	Viewing weather data via WSLink app	71
8.	Maintenance	72
8.1	Firmware update	72
8.1.1	Firmware update step	72

8.2 Battery replacement .....	72
8.2.1 Re-pairing the sensor array manually .....	72
8.3 Reset and factory reset .....	72
8.4 Wireless 7-in-1 sensor array maintenance .....	73
9. Troubleshoot .....	73
10. Specifications .....	74
10.1 Console .....	74
10.2 Wireless 7-in-1 sensor .....	76
11. DISPOSAL .....	76
12. CE Declaration of Conformity .....	76
13. WARRANTY & SERVICE .....	76

## About this instruction manual

 This symbol represents a warning. To ensure safe use, always adhere to the instructions described in this documentation.

 This symbol is followed by a user's tip.



## Precautions



- Keeping and reading this instruction manual is highly recommended. The manufacturer and supplier cannot accept any responsibility for any incorrect readings, export data lost and any consequences that occur should an inaccurate reading take place.
- Images shown in this manual may differ from the actual display.
- The contents of this manual may not be reproduced without the permission of the manufacturer.
- Technical specifications and user manual contents for this product are subject to change without notice.
- This product is not to be used for medical purposes or for public information
- Do not subject the unit to excessive force, shock, dust, temperature or humidity.
- Do not cover the ventilation holes with any items such as newspapers, curtains etc.
- Do not immerse the unit in water. If you spill liquid over it, dry it immediately with a soft, lint-free cloth.
- Do not clean the unit with abrasive or corrosive materials.
- Do not tamper with the unit's internal components. This invalidates the warranty.
- Placement of this product on certain types of wood may result in damage to its finishing for which manufacturer will not be responsible. Consult the furniture manufacturer's care instructions for information.
- Only use attachments / accessories specified by the manufacturer.
- This product is not a toy. Keep out of the reach of children.
- The console is intended to be used only indoors.
- Place the console at least 20cm from nearby persons.
- Console working temperature: -5°C ~ 50°C

## Warning

- Do not ingest the battery. Chemical Burn Hazard.
- This product contains a coin/key cell battery. If the coin/key cell battery is swallowed, it can cause severe internal burns in just 2 hours and can lead to death.
- Keep new and used batteries apart. If battery door does not close securely, stop using the product and keep it away from children.
- If you think batteries might have been swallowed or placed inside any part of the body, seek immediate medical attention.
- An appliance is only suitable for mounting at height ≤ 2m. (Equipment mass ≤1kg)
- This product is intended for use only with the adaptor provided:  
    Manufacturer: Dong Guan Shi Jie Hua Xu Electronics Factory  
    Model: HX075-0501000-AX
- When disposing of this product, ensure it is collected separately for special treatment.
- The AC/DC adaptor is used as disconnect device.
- The AC/DC adaptor of apparatus should not be obstructed OR should be easily accessed during intended used.
- To be completely disconnect the power input, the AC/DC adaptor of apparatus shall be disconnected from the mains.

### Caution

- Danger of explosion if battery is incorrectly replaced. Replace only with the same or equivalent type.
- Battery cannot be subjected to high or low extreme temperatures, low air pressure at high altitude during use, storage or transportation.
- Replacement of a battery with an incorrect type can result in an explosion or the leakage of flammable liquid or gas.
- Disposal of a battery into fire or a hot oven, or mechanically crushing or cutting of a battery, can result in an explosion.
- Leaving a battery in an extremely high temperature surrounding environment can result in an explosion or the leakage of flammable liquid or gas.
- A battery subjected to extremely low air pressure may result in an explosion or the leakage of flammable liquid or gas.

## 1. Introduction

Thank you for selecting WI-FI weather station with 7-in-1 professional sensor. This system gathers and automatically uploads accurate and detailed weather data to Weather Underground, Weathercloud website and 3rd party weather platform which you can access and upload your weather data freely. This product offers professional weather observers and with exclusive app for easy setup. You will get your own local forecast, high / low, totals and averages for virtually all weather variables without using a PC / Mac. This Weather Station which transmits wireless sensor array's temperature, humidity, wind, rain UV and light intensity data to the console. This sensor array is fully assembled and calibrated for your easy installation. It can send data at a low power radio frequency to the console from up to 150m / 450 feet away (line of sight).

In the console, a high-speed processor is embedded to analyze the received weather data and these real time data can be published to the weather platforms through your home WI-FI router. The console can also synchronize with Internet time server to keep the time and weather data time stamp of high precision. The color background LCD display shows informative weather readings with advanced features, such as high/low alert alarm, different weather index, and MAX / MIN records. With calibration and moon phase feature, this system is truly a remarkably personal yet professional weather station for your own backyard.



## 1.1 Quick start guide

The following Quick Start Guide provides the necessary steps to install and operate the weather station, and upload to the Internet, along with references to the pertinent sections.

Step	Description	Section
1	Power up the 7-in-1 wireless sensor array	3.2.1
2	Power up the display console and pair with sensor array	3.4
3	Manually set date and time (This part is unnecessary if the weather station is connected to internet and time synchronize function is on)	4.4.1
4	Reset the rain to zero	4.3.7.3
5	Create account and register weather station at WUnderground and/ or Weathercloud	6
6	Connect weather station to WI-FI	5.1 to 5.5

## 2. Pre installation

---

### 2.1 Checkout

Before permanently install your weather station, we recommend the user to operate the weather station at a location which is easy to access to. This will allow you to get familiar with the weather station functions and calibration procedures, to ensure proper operation before installing it permanently.

### 2.2 Site selection

Before installing the sensor array, please consider the followings;

1. Rain gauge must be clean every few months
2. Batteries must be changed every 2 to 2.5 years
3. Avoid radiant heat reflected from any adjacent buildings and structures. Ideally, the sensor array should be installed at 1.5m (5') from any building, structure, ground or roof top.
4. Choose an area of open space in direct sunlight without any obstruction of rain, wind, and sunlight.
5. Transmission range between sensor array and display console could reach a distance of 150m (or 450 feet) at line of sight, providing there are no interfering obstacles in between or nearby such as trees, towers, or high voltage line. Check the reception signal quality to ensure good reception.
6. Household appliance such as fridge, lighting, dimmers may pose Electro-magnetic interference (EMI), while Radio Frequency Interference (RFI) from devices operating in the same frequency range may cause signal intermittent. Choose a location at least 1-2 meter (3-5 feet) away from these interference sources to ensure best reception.

### 3. Getting started

#### 3.1 Wireless 7-in-1 sensor

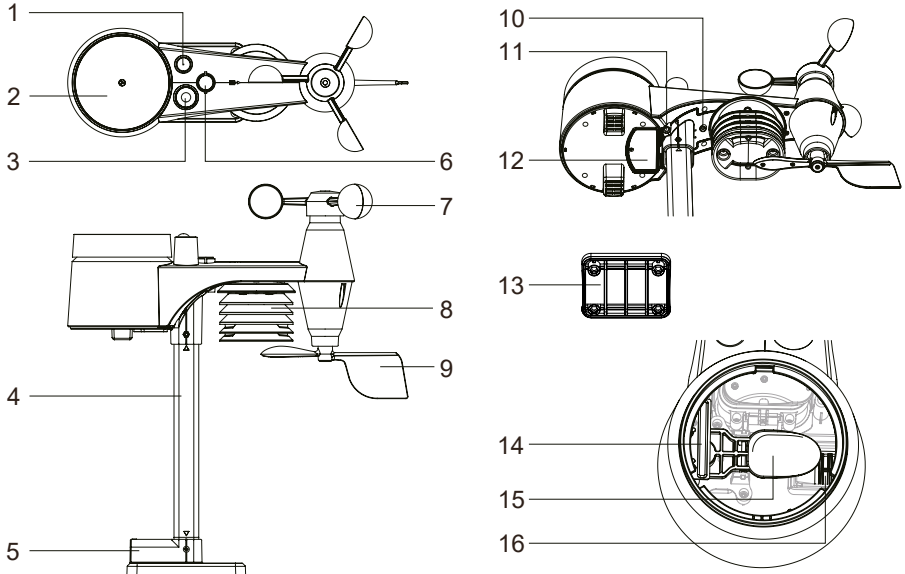

- |                       |                       |                    |
|-----------------------|-----------------------|--------------------|
| 1. Antenna            | 7. Wind cups          | 13. Mounting clamp |
| 2. Rain collector     | 8. Radiation shield   | 14. Rain sensor    |
| 3. UVI / light sensor | 9. Wind vane          | 15. Tipping bucket |
| 4. Mounting pole      | 10. Red LED indicator | 16. Drain holes    |
| 5. Mounting base      | 11. [ RESET ] key     |                    |
| 6. Balance indicator  | 12. Battery door      |                    |

#### 3.2 Install Wireless 7-IN-1 sensor

Your wireless 7-IN-1 sensor measures wind speed, wind direction, rainfall, UV index, light intensity, temperature and humidity for you. It's fully assembled and calibrated for your easy installation.

##### 3.2.1 Battery and installation

Unscrew the battery door at bottom of unit and insert the batteries according to the +/- polarity indicated. Screw the battery door compartment on tightly.



#### Note:

- Ensure the water tight O-ring is properly aligned in place to ensure water resistant.
- The red LED will begin flashing every 12 seconds.

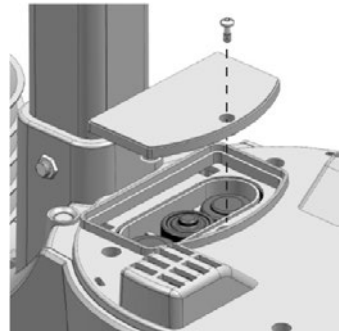

### 3.2.2 Assembly the stand and pole

#### Step 1

Insert the top side of the pole to the square hole of the weather sensor.

**Note:**

Ensure the pole and sensor's indicator align.

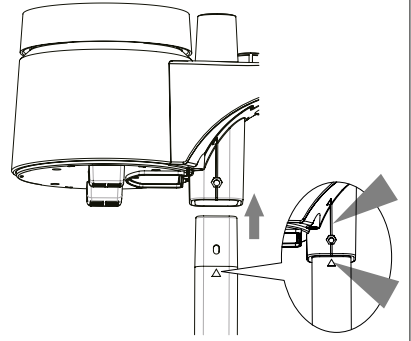

#### Step 2

Place the nut in the hexagon hole on the sensor, then insert the screw in other side and tighten it by the screw driver.

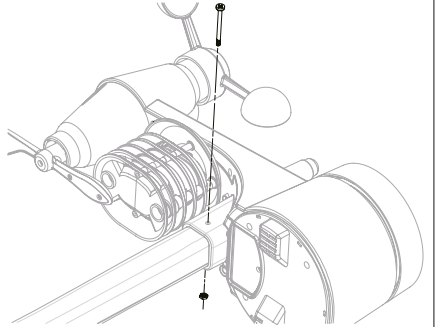

#### Step 3

Insert the other side of the pole to the square hole of the plastic stand.

**Note:**

Ensure the pole and stand's indicator align.

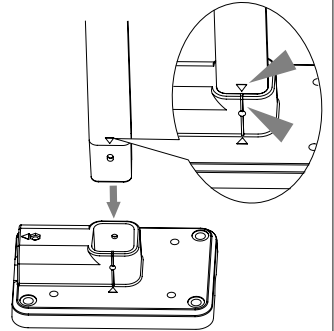

#### Step 4

Place the nut in the hexagon hole of the stand, then insert the screw in other side and then tighten it by the screw driver.

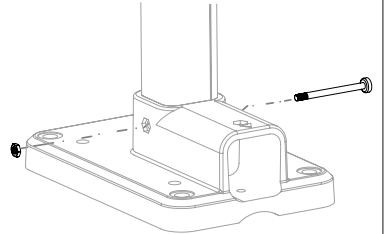

Install the wireless 7-IN-1 sensor in an open location with no obstructions above and around the sensor for accurate rain and wind measurement. Install the sensor with the smaller end facing the North to properly orient the wind direction vane.

**Note:**

For proper alignment, note the north arrow ('N') on top of the sensor!

Secure the mounting stand and clamps (included) to a post or pole, and allow minimum 1.5m off the ground.

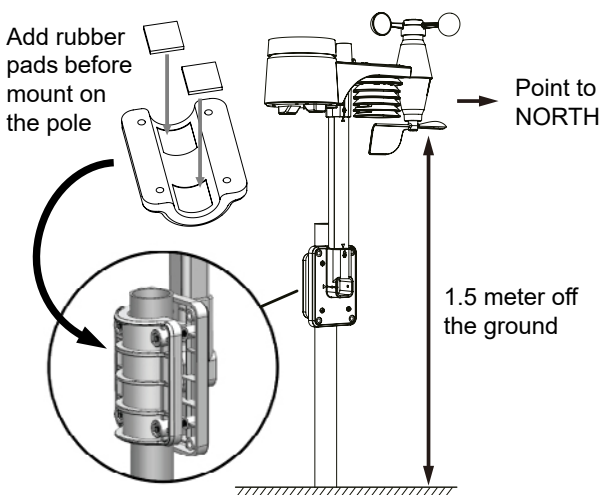

### 3.2.3 Mounting guidelines

1. Install the wireless 7-IN-1 sensor at least 1.5m off the ground for better and more accurate wind measurements.
2. Choose an open area within 150 meters from the LCD console.
3. Install the wireless 7-IN-1 sensor as level as possible to achieve accurate rain and wind measurements.
4. Mount the wireless 7-IN-1 sensor with the wind meter end pointing to the North to correctly orient direction of the wind vane.

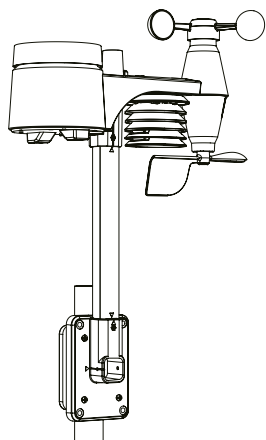

A. Mounting on pole (Pole Diameter 1"~1.3")  
(25~33mm)

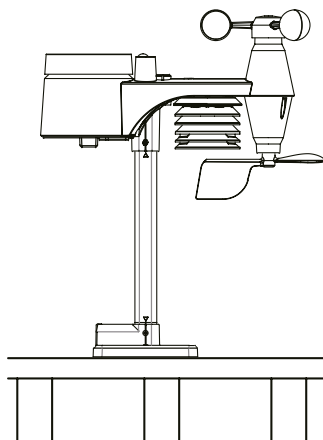





B. Mounting on the railing

### 3.3 Synchronizing additional sensor(s) (optional)

The console can support up to 3 optional wireless thermo-hygro sensors. Please contact your local retailer for details of different sensors.

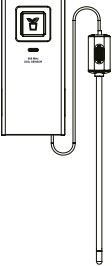
#### 3.3.1 Thermo-hygro sensors

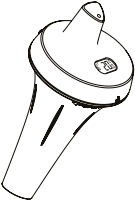

Model	No. of sensor supported	Description	Image
7009971 	Up to 3 sensors	Thermo-Hygro sensor  <b>Sensor data:</b> CH7~1 temperature and humidity	
7009972 		Soil Moisture and Temperature Sensor  <b>Sensor data:</b> CH7~1 soil moisture and temperature	
7009973 		Pool Sensor  <b>Sensor data:</b> CH7~1 water temperature	

### 3.4 Setup the Console

Follow the procedure to setup the console connection with wireless sensor array and WI-FI.

#### 3.4.1 Power up the display console

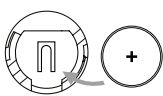
1. Install the back-up CR2032 battery

Step 1	Step 2	Step 3
		
Remove the console battery door with coin	Insert a new CR2032 button cell battery	Replace the battery door.

2. Connect the display console power jack to AC power with the adaptor included.

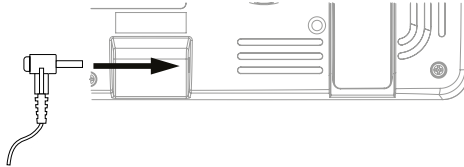

#### Note:

- The backup battery can backup: Time & Date & Max/Min weather records, rainfall records and Alert setting values / status.
- The built-in memory can backup: WI-FI setting, Hemisphere setting, Calibration values, and Sensor ID.
- Please always remove the back-up battery if the device is not going to be used for a while. Please keep in mind that even when the device is not in use, certain settings, such as the clock, alert settings and records in its memory, will still drain the back-up battery.

#### 3.4.2 Setup display console

1. Once the console power up, all the segments of the LCD will be shown.
2. The console will automatically start AP mode and show the "AP" icon on the screen, you can follow the **Section 5** to setup the WI-FI connection.

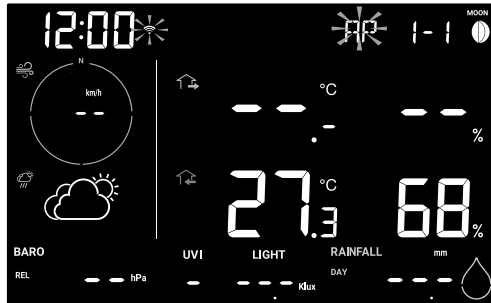

Start up screen (with 7-in-1 sensor connected)

#### Note:

If no display appears when power up the console, you can press [ **RESET** ] key by using a pointed object. If this process still not work, you can remove the backup battery and unplug the adaptor then re-power up the console again.

### 3.4.3 Synchronizing wireless 7-in-1 sensor array

Immediately after power up the console, while still in synchronization mode, the 7-in-1 sensor can be paired to the console automatically (as indicated by the flashing antenna  $\nabla$ ). User may also manually restart the synchronization mode by pressing the [ **SENSOR / WI-FI** ] key. Once they are paired up, the sensor signal strength indicator and weather reading will appear on your console display.

#### Note:

All optionally available sensors can also be connected to the base in this way.

### 3.4.4 Data clearing

During installation of the wireless 7-in-1 sensor, the sensors were likely to be triggered, resulting in erroneous rainfall and wind measurements. After the installation, user may clear out all the erroneous data from the display console. Simply press the [ **RESET** ] key once to re-start the console.

## 4. Display console functions and operation

### 4.1 Screen Display

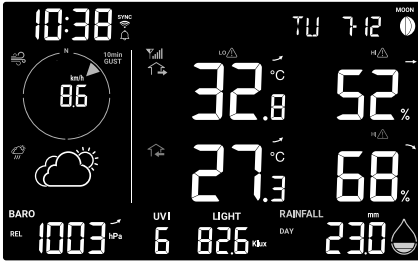

1			
2	5		
3	6		
4	7	8	9

1. Moon phase, time & date
2. Wind speed & direction
3. Weather forecast
4. Baro pressure
5. Outdoor temperature & humidity
6. Indoor and CH temperature & humidity
7. UV index
8. Light intensity
9. Rain rate & rainfall

### 4.2 Display console keys

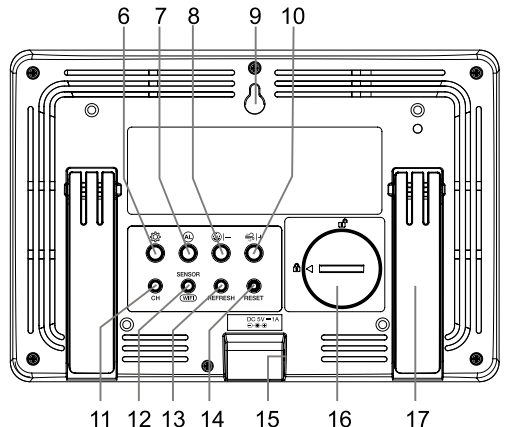
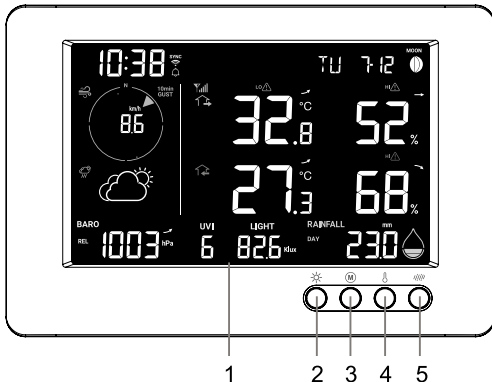







No	Key / Part Name	Description
1	<b>Display screen</b>	
2	<b>BACK LIGHT / SNOOZE</b>	Press to change the back light level or stop alarm sound
3	<b>MEMORY</b>	Press to switch between maximum and minimum values since last reset
4	<b>INDEX</b>	To switch between outdoor temperature, feels like and dew point reading
5	<b>RAIN</b>	Press to switch between rain rate and rainfall
6	<b>SET</b>	Hold 2 seconds to enter time, date and other setting
7	<b>ALARM</b>	During alarm, press to stop the alarm, press and hold for 2 seconds to stop current snooze
8	<b>- / BARO</b>	Press to switch current, past 3, 6, 12, 24 hour average air pressure reading Hold 2 seconds to switch between relative and absolute air pressure reading
9	<b>Wall mount hole</b>	
10	<b>+ / WIND</b>	Press to switch between average wind speed, gust and beaufort scale
11	<b>CHANNEL</b>	Press to switch between indoor and Ch 1~3 temperature and humidity reading
12	<b>SENSOR / WI-FI</b>	Press to start sensor synchronization (paring) Hold 6 seconds to enter ap mode, vice versa
13	<b>REFRESH</b>	Press to update the upload data and time synchronization
14	<b>RESET</b>	Press to reset the console Hold 6 seconds to factory reset the console
15	<b>Power jack</b>	
16	<b>Battery compartment</b>	
17	<b>Table stand</b>	

## 4.3 Console features

### 4.3.1 Weather forecast

The built-in barometer continually monitor atmosphere pressure. Based on the data collected, it can predict the weather conditions in the forthcoming 12~24 hours within a 30~50km (19~31 miles) radius.

					
Sunny	Partly cloudy	Cloudy	Rainy	Rainy / Stormy	Snowy



#### Note:

- The accuracy of a general pressure-based weather forecast is about 70% to 75%.
- The weather forecast is reflecting the weather situation for next 12~24 hours, it may not necessarily reflect the current situation.
- The **SNOWY** weather forecast is not based on the atmospheric pressure, but based on the temperature of outdoor. When the temperature is below  $-3^{\circ}\text{C}$  ( $26^{\circ}\text{F}$ ), the **SNOWY** weather icon will be displayed on the LCD.

### 4.3.2 Barometric pressure

The atmospheric pressure is the pressure at any location of the earth caused by the weight of the column of air above it. One atmospheric pressure refers to the average pressure and gradually decreases as altitude increases. Meteorologists use barometers to measure atmospheric pressure. Because absolute atmospheric pressure decreases with altitude, meteorologist correct the pressure relative to sea-level conditions. Hence, your ABS pressure may read 1000 hPa at altitude of 300m, but the REL pressure is 1013 hPa.

To obtain accurate REL pressure for your area, consult your local official observatory or check weather website on internet for real time barometer conditions, and then adjust the relative pressure in Calibration (section 5.6) of configuration app.

1. Absolute / Relative pressure indicator
2. Past 3, 6, 12, 24 hour average pressure mode indicator
3. Barometric pressure trend
4. Pressure drop alert indicator
5. Barometric pressure reading



#### 4.3.2.1 Viewing pressure history

In normal mode, press [ **BARO** ] key to view past 3, 6, 12, 24 hour average pressure records.

#### 4.3.2.2 Absolute or relative barometric pressure mode

In normal mode, press and hold [ **BARO** ] key with 2 second to switch between ABSOLUTE and RELATIVE barometric pressure.

### 4.3.3 View Outdoor readings

1. Outdoor sensor low battery indicator
2. Outdoor sensor signal indicator to show the signal receiving strength
3. Outdoor sensor indicator
4. Outdoor temperature reading
5. Outdoor temperature high / low alert indicator
6. Outdoor temperature trend
7. Outdoor humidity reading
8. Outdoor humidity high / low alert indicator
9. Outdoor humidity trend
10. Feels like and dew point indicator

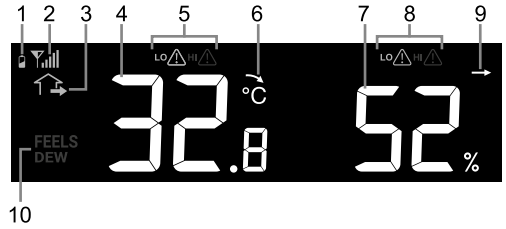

#### Note:

If temperature / humidity is below the measurement range, the reading will show “Lo”. If temperature / humidity is above the measurement range, the reading will show “HI”. The low battery indicator will only be shown when the battery is empty.

### 4.3.4 Outdoor temperature Index

Press [ INDEX ] key to switch between Feels like and dew point of outdoor.



#### 4.3.4.1 Feels like

Feels Like Temperature shows what the outdoor temperature will feel like. It’s a collective mixture of Wind Chill factor (18°C or below) and the Heat Index (26°C or above). For temperatures in the region between 18.1°C to 25.9°C where both wind and humidity are less significant in affecting the temperature, the device will show the actual outdoor measured temperature as Feels Like Temperature.

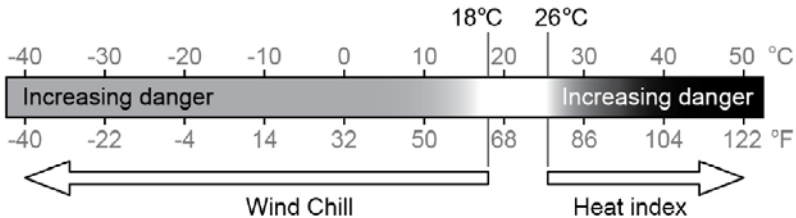

#### 4.3.4.2 Dew point

- The dew point is the temperature below which the water vapor in air at constant barometric pressure condenses into liquid water at the same rate at which it evaporates. The condensed water is called *dew* when it forms on a solid surface.
- The dew point temperature is determined by the temperature & humidity data from wireless 7-in-1 sensor.

### 4.3.5 View Indoor / optional thermo-hygro sensor readings

This console can display Indoor and CH1~3 optional thermo-hygro sensor readings. In normal mode, you can press [ CH ] to switch between indoor and different wireless channels. For auto-loop function, just press and hold the [ CH ] for 2 seconds and the icon will appear. The console will scroll the readings of all the sensors every 4 seconds.

#### Note:

Between the displays for temperature and humidity, if the sensors are connected accordingly, a flower pot for the floor sensor and/or a thermometer in the water for the pool sensor is displayed.

1. Thermo-hygro sensor low battery indicator
2. Thermo-hygro sensor signal indicator to show the signal receiving strength
3. Indoor / thermo-hygro sensor temperature reading
4. Indoor / thermo-hygro sensor temperature high / low alert indicator
5. Indoor / thermo-hygro sensor temperature trend
6. Indoor / thermo-hygro sensor humidity reading
7. Indoor / thermo-hygro sensor humidity high / low alert indicator
8. Indoor / thermo-hygro sensor humidity trend
9. Indoor indicator
10. Channel auto loop icon
11. Thermo-hygro sensor channel

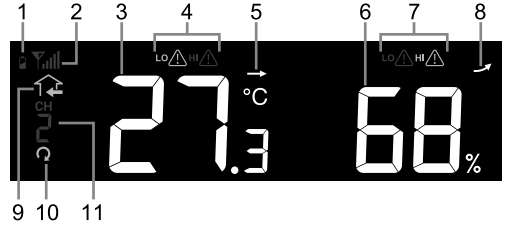

#### Note:

Thermo-hygro sensor is optional available sensor. The low battery indicator will only be shown when the battery is empty.

### 4.3.6 Wind

#### 4.3.6.1 Wind speed and direction section overview

1. High wind speed alert indicator
2. Gust / 10 min Gust indicator
3. Real time wind direction indicator (16 points)
4. Average wind speed, gust, 10 min gust or Beaufort scale
5. Beaufort scale indicator

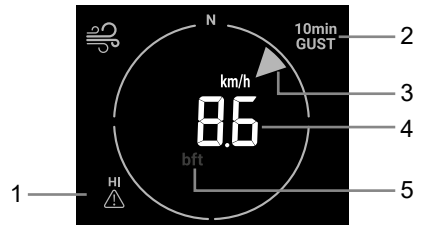

#### 4.3.6.2 Wind speed, Gust and Beaufort Scale display

Press [WIND] key to switch display between Average wind speed, Gust, 10 minutes Gust and Beaufort scale.

#### Note:

- Wind speed is defined as the average wind speed in the 12 second update period
- Gust is defined as the peak wind speed in the 12 second update period

### 4.3.6.3 Beaufort scale table

The Beaufort scale is an international scale of wind velocities ranging from 0 (calm) to 12 (Hurricane force).

Beaufort Scale	Description	Wind Speed	Land Condition
0	Calm	< 1 km/h	Calm. Smoke rises vertically.
		< 1 mph	
		< 1 knots	
		< 0.3 m/s	
1	Light air	1.1 ~ 5km/h	Smoke drift indicates wind direction. Leaves and wind vanes are stationary.
		1 ~ 3 mph	
		1 ~ 3 knots	
		0.3 ~ 1.5 m/s	
2	Light breeze	6 ~ 11 km/h	Wind felt on exposed skin. Leaves rustle. Wind vanes begin to move.
		4 ~ 7 mph	
		4 ~ 6 knots	
		1.6 ~ 3.3 m/s	
3	Gentle breeze	12 ~ 19 km/h	Leaves and small twigs constantly moving, light flags extended.
		8 ~ 12 mph	
		7 ~ 10 knots	
		3.4 ~ 5.4 m/s	
4	Moderate breeze	20 ~ 28 km/h	Dust and loose paper raised. Small branches begin to move.
		13 ~ 17 mph	
		11 ~ 16 knots	
		5.5 ~ 7.9 m/s	
5	Fresh breeze	29 ~ 38 km/h	Branches of a moderate size move. Small trees in leaf begin to sway.
		18 ~ 24 mph	
		17 ~ 21 knots	
		8.0 ~ 10.7 m/s	
6	Strong breeze	39 ~ 49 km/h	Large branches in motion. Whistling heard in overhead wires. Umbrella use becomes difficult. Empty plastic bins tip over.
		25 ~ 30 mph	
		22 ~ 27 knots	
		10.8 ~ 13.8 m/s	
7	High wind	50 ~ 61 km/h	Whole trees in motion. Effort needed to walk against the wind.
		31 ~ 38 mph	
		28 ~ 33 knots	
		13.9 ~ 17.1 m/s	
8	Gale	62 ~ 74 km/h	Some twigs broken from trees. Cars veer on road. Progress on foot is seriously impeded
		39 ~ 46 mph	
		34 ~ 40 knots	
		17.2 ~ 20.7 m/s	
9	Strong gale	75 ~ 88 km/h	Some branches break off trees, and some small trees blow over. Construction / temporary signs and barricades blow over.
		47 ~ 54 mph	
		41 ~ 47 knots	
		20.8 ~ 24.4 m/s	
10	Storm	89 ~ 102 km/h	Trees are broken off or uprooted, structural damage likely.
		55 ~ 63 mph	
		48 ~ 55 knots	
		24.5 ~ 28.4 m/s	
11	Violent storm	103 ~ 117 km/h	Widespread vegetation and structural damage likely.
		64 ~ 73 mph	
		56 ~ 63 knots	
		28.5 ~ 32.6 m/s	
12	Hurricane force	≥ 118 km/h	Severe widespread damage to vegetation and structures. Debris and unsecured objects are hurled about.
		≥ 74 mph	
		≥ 64 knots	
		≥ 32.7m/s	

### 4.3.7 Rain

The **RAIN** section shows the rainfall or rain rate information.

1. Period of rainfall and rain rate
2. Reading of rainfall or rain rate
3. Rain rate high alert indicator
4. Rain rate level

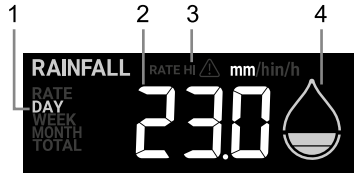

#### 4.3.7.1 The rain display mode

Press [ **RAIN** ] key to toggle between:

- **DAY** - the total rainfall from midnight (default)
- **WEEK** - the total rainfall of the current week
- **MONTH** - the total rainfall of the current calendar month
- **TOTAL** - the total rainfall since the last reset
- **RATE** - current rainfall rate (base on 10 min rain data)

#### 4.3.7.2 Rain rate level definition

Level 1: Light rain 0.1~ 2.5 mm/h	Level 2: Moderate 2.51 ~ 10.0 mm/h	Level 3: Heavy rain 10.1 ~ 50.0 mm/h	Level 4 Violent rain: > 50.0 mm/h

#### 4.3.7.3 To reset the total rainfall record

In normal mode, press and hold [ **RAIN** ] key for 6 seconds to reset all the rainfall record.

#### Note:

Erroneous readings may occur during the installation of the 7-in-1 sensor array. Once the installation is completed and functioning correctly, it's advisable to clear all the data and start afresh.

### 4.3.8 UV index & exposure level

The **UVI** section show current UV index reading from wireless 7-in-1 sensor.



### 4.3.8.1 UV index vs exposure table

Exposure level	Low		Moderate			High		Very high			Extreme	
UV index	1	2	3	4	5	6	7	8	9	10	11	12~16
Sunburn time	N/A		45 minutes			30 minutes		15 minutes			10 minutes	
Recommended protection	N/A		Moderate or high UV level! Suggest to wear sunglasses, broad brim hat and long-sleeved clothing.				Very high or Extreme UV level! Suggest to wear sunglasses, broad brim hat and long-sleeved clothing, If you have to stay outdoors, make sure to seek shade.					

#### Note:

- The sunburn time is based on normal skin type, it is just a reference of UV strength. In general, the darker one's skin is, the longer (or more radiation) it takes to affect the skin.
- The light intensity function is for sunlight detection.

### 4.3.9 Light intensity

The **LIGHT** section shows current sunlight intensity reading from wireless 7-in-1 sensor.



### 4.3.10 Maximum / Minimum records

The console can record MAX / MIN readings since last reset.

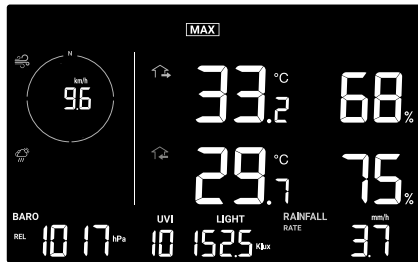

Since MAX record mode

#### 4.3.10.1 MAX / MIN records

In normal mode, press [ **MEMORY** ] key to check the records of the on screen reading in the following display sequence: since MAX records → since MIN records.

In MAX / MIN mode:

1. Press [ **INDEX** ] key to switch between Outdoor temperature, Feels like and Dew point MAX / MIN records,
2. Press [ **CH** ] key to switch between Indoor and CH 1 ~3 thermo-hygro MAX / MIN records.



MAX reading since last reset



MIN reading since last reset

#### 4.3.10.2 To Clear the MAX / MIN records

Press and hold [ **MAX / MIN** ] key for 2 seconds to reset all the MAX and MIN records.

### 4.3.11 Moon phase

The moon phase is determined by time and date of the console. The following table explains the moon phase icons of the Northern and Southern Hemispheres. Please refer to **section 4.4.1** web interface about how to setup for the Southern Hemisphere.

Northern Hemisphere	Moon Phase	Southern Hemisphere
	New Moon	
	Waxing Crescent	
	First quarter	
	Waxing Gibbous	
	Full Moon	
	Waning Gibbous	
	Third quarter	
	Waning Crescent	

### 4.3.12 Wireless sensor signal receiving

1. The console display signal strength for the wireless sensor array, as per table below:

	No signal	Weak signal	Good signal
7-in-1 wireless sensor array			

2. If the signal has discontinued and does not recover within 15 minutes, the signal icon will disappear. The temperature and humidity will display “Er” for the corresponding channel.
3. If the signal does not recover within 48 hours, the “Er” display will become permanent. You need to replace the batteries and then press [ **SENSOR / WI-FI** ] key to pair up the sensor again.

### 4.3.13 Time synchronize status

After the console has connected to the time server, it can get the UTC time. The “**SYNC**” icon will appear on the LCD.



The time will automatically synchronize per hour. You can also press the [ **REFRESH** ] key to get the Internet time manually within 1 minute.

### 4.3.14 Wi-fi connection status

Wi-Fi icon on the console display indicates the console's connection status with WI-FI router.

Stable: Console is in connection with WI-FI router	Flashing: Console is trying to connect to WI-FI router

## 4.4 Other settings

### 4.4.1 Time, date, unit and other setting

Press and hold the [ **SET** ] key for 2 seconds to enter the setting mode. Press [ + / **WIND** ] or [ - / **BARO** ] key to adjust, and press [ **SET** ] key to proceed with next step of the setting. Please refer to following setting procedures.

Step	Mode	Setting procedure
[ <b>SET</b> ] +2s	DST (Daylight Saving Time)	Press [ + / <b>WIND</b> ] or [ - / <b>BARO</b> ] key to select AUTO / ON / OFF AUTO is to adjust the daylight saving time automatically based on time zone entered. ON is to add one hour on current default time. OFF is to completely turn off the DST function.
[ <b>SET</b> ]	Time	Press [ + / <b>WIND</b> ] or [ - / <b>BARO</b> ] key to adjust the minute / hour
[ <b>SET</b> ]	12/24 hour format	Press [ + / <b>WIND</b> ] or [ - / <b>BARO</b> ] key to select 12 or 24 hour format
[ <b>SET</b> ]	Year	Press [ + / <b>WIND</b> ] or [ - / <b>BARO</b> ] key to adjust the year
[ <b>SET</b> ]	Date	Press [ + / <b>WIND</b> ] or [ - / <b>BARO</b> ] key to adjust the day / month
[ <b>SET</b> ]	MD / DM display format	Press [ + / <b>WIND</b> ] or [ - / <b>BARO</b> ] key to select "Month / Day" or "Day / Month" display format
[ <b>SET</b> ]	Time sync ON/ OFF	Press [ + / <b>WIND</b> ] or [ - / <b>BARO</b> ] key to enable or disable Time Sync function. If you want to set the time manually, you should set Time Sync OFF
[ <b>SET</b> ]	Hemisphere	Press [ + / <b>WIND</b> ] or [ - / <b>BARO</b> ] key to select North / South hemisphere for moon phase and wireless sensor array point to direction.
[ <b>SET</b> ]	Weekday language	Press [ + / <b>WIND</b> ] or [ - / <b>BARO</b> ] key to select weekday display language
[ <b>SET</b> ]	Temperature unit	Press [ + / <b>WIND</b> ] or [ - / <b>BARO</b> ] key to select °C or °F
[ <b>SET</b> ]	Baro pressure unit	Press [ + / <b>WIND</b> ] or [ - / <b>BARO</b> ] key to select hPa, mmHg or inHg
[ <b>SET</b> ]	Wind speed unit	Press [ + / <b>WIND</b> ] or [ - / <b>BARO</b> ] key to select m/s, knots, mph or km/h
[ <b>SET</b> ]	Rain unit	Press [ + / <b>WIND</b> ] or [ - / <b>BARO</b> ] key to select mm or in
[ <b>SET</b> ]	Light unit	Press [ + / <b>WIND</b> ] or [ - / <b>BARO</b> ] key to select Klux, Kfc or W/m <sup>2</sup>
[ <b>SET</b> ]	LCD contrast	Press [ + / <b>WIND</b> ] or [ - / <b>BARO</b> ] key to adjust the LCD contrast level
[ <b>SET</b> ]	Exit setting mode	

#### Note:

- In normal mode, press [ **SET** ] key to switch between year and date display.
- During the setting, you can back to normal mode by press and hold [ **SET** ] key for 2 seconds.

### 4.4.2 Setting alarm time and high / low weather alert

In normal time mode, press and hold [ **ALARM** ] key for 2 seconds to enter alarm / alert setting mode.



Alarm time setting



Hi alert setting



Lo alert setting

Then press [ **SET** ] key to proceed with next step of the setting. Please refer to the following setting procedures.

Step	Mode	Setting procedure
[ <b>ALARM</b> ] +2s	Time alarm	Press [ + / WIND ] or [ - / BARO ] key to adjust the time. Press [ <b>ALARM</b> ] key to toggle the alarm on / off.
[ <b>SET</b> ]	OUT temperature high alert	Press [ + / WIND ] or [ - / BARO ] key to adjust the OUT temperature high alert value. Press [ <b>ALARM</b> ] key to toggle the alert on / off.
[ <b>SET</b> ]	OUT temperature low alert	Press [ + / WIND ] or [ - / BARO ] key to adjust the OUT temperature low alert value. Press [ <b>ALARM</b> ] key to toggle the alert on / off.
[ <b>SET</b> ]	OUT humidity high alert	Press [ + / WIND ] or [ - / BARO ] key to adjust the OUT humidity high alert value. Press [ <b>ALARM</b> ] key to toggle the alert on / off.
[ <b>SET</b> ]	OUT humidity low alert	Press [ + / WIND ] or [ - / BARO ] key to adjust the OUT humidity low alert value. Press [ <b>ALARM</b> ] key to toggle the alert on / off.
[ <b>SET</b> ]	IN / CH temperature high alert	Press [ + / WIND ] or [ - / BARO ] key to adjust the IN temperature high alert value. Press [ <b>ALARM</b> ] key to toggle the alert on / off. Press [ <b>CH</b> ] key to select the IN and CH 1~3
[ <b>SET</b> ]	IN / CH temperature low alert	Press [ + / WIND ] or [ - / BARO ] key to adjust the IN temperature low alert value. Press [ <b>ALARM</b> ] key to toggle the alert on / off. Press [ <b>CH</b> ] key to select the IN and CH 1~3
[ <b>SET</b> ]	IN / CH humidity high alert	Press [ + / WIND ] or [ - / BARO ] key to adjust the IN humidity high alert value. Press [ <b>ALARM</b> ] key to toggle the alert on / off. Press [ <b>CH</b> ] key to select the IN and CH 1~3
[ <b>SET</b> ]	IN / CH humidity low alert	Press [ + / WIND ] or [ - / BARO ] key to adjust the IN humidity low alert value. Press [ <b>ALARM</b> ] key to toggle the alert on / off. Press [ <b>CH</b> ] key to select the IN and CH 1~3
[ <b>SET</b> ]	Wind speed high alert	Press [ + / WIND ] or [ - / BARO ] key to adjust the wind speed high alert value. Press [ <b>ALARM</b> ] key to toggle the alert on / off.
[ <b>SET</b> ]	Rain rate high alert	Press [ + / WIND ] or [ - / BARO ] key to adjust the rain rate high alert value. Press [ <b>ALARM</b> ] key to toggle the alert on / off.
[ <b>SET</b> ]	Pressure drop alert (drop within 30 minutes)	Press [ + / WIND ] or [ - / BARO ] key to adjust the Pressure drop alert value. Press [ <b>ALARM</b> ] key to toggle the alert on / off.
[ <b>SET</b> ]	Exit setting mode	

 **Note:**

- When you turn on the time alarm, the "🔔" icon will display on time section.
- When you turn on the weather alert, the "⚠️" icon will display on the top of reading.
- During the setting, press and hold the [ + / WIND ] or [ - / BARO ] key for quick-adjusting the value.
- The alarm function(s) will turn on automatically once you set the alarm time.
- During the setting, you can back to normal mode by press and hold [ **SET** ] key for 2 seconds.

#### 4.4.2.1 View alarm time and weather alert value

1. In normal mode, press [ **ALARM** ] key to show the alarm time.
2. When the alarm time displays, press [ **ALARM** ] key again to show the high alert value.
3. Press [ **ALARM** ] key again to show the low alert value.

#### 4.4.2.2 Alarm operation

If you set the time alarm, and reach the time that you set, alarm sound will start.

Where it can be stopped by following operation:

- Auto-stop after 2 minutes alarming if without any operation and the alarm will activate again in the next day.
- By pressing [ **BACK LIGHT / SNOOZE** ] key to enter snooze that the alarm will sound again after 5 minutes.
- By pressing and hold [ **BACK LIGHT / SNOOZE** ] key for 2 seconds or press [ **ALARM** ] key to stop the alarm and will activate again in the next day.



#### Note:

- The snooze could be used continuously in 24 hours.
- During the snooze, the alarm icon "  " will keep flashing.

#### 4.4.2.3 Weather alert operation

If you set the weather alert, and this value out of the setting range, alarm sound will start and the related weather reading will flash.

Where it can be stopped by following operation:

- Auto-stop once the value back to the range.
- By pressing the [ **BACK LIGHT / SNOOZE** ] or [ **ALARM** ] key to stop the sound.

#### 4.4.3 Back light

The console back light brightness can be adjusted by using the [ **BACK LIGHT / SNOOZE** ] key to toggle between Hi, Lo or Off.

## 5. Connect console to WI-FI

### 5.1 Download WSLink configuration app



To connect console to WI-FI, you need to download the "WSLink" configuration app from one of the following links by scanning the QR code or search "WSLink" in App Store or Google Play.



App Store



Google Play

WSLink app is required for the console to connect to WI-FI and Internet, setup weather server, perform sensor calibration and firmware update.

#### Note :

- WSLink app is only for configuration. It is not used to remotely view your weather data.
- WSLink app may subject to change and update.

### 5.2 Console in access point mode

1. When you power up the console for the first time, the console LCD will show flashing "AP" and "📶" icon to signify that it has entered AP (Access Point) mode, and is ready for WI-FI settings. User can also press and hold the [ **SENSOR / WI-FI** ] key for 6 seconds to enter AP mode manually.

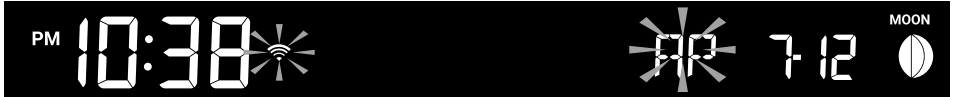

AP mode of the console

### 5.3 Add your console to WSLink

Open the WSLink app and follow the steps below to add your console to WSLink.

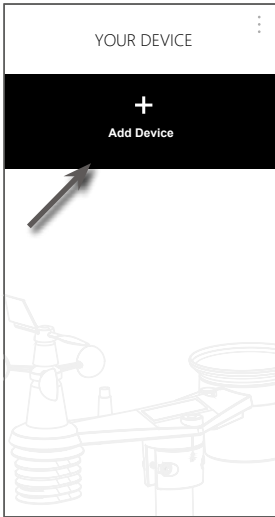

(a) **Your Device page**  
Tap "Add Device" icon.

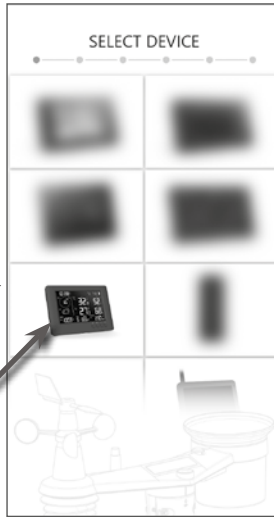

(b) Select your device.

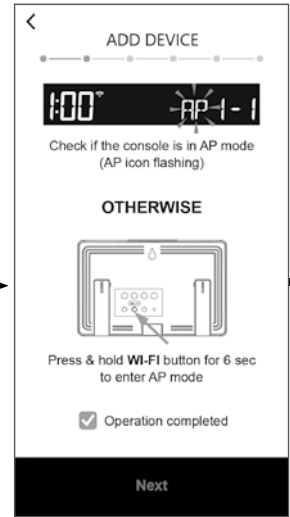

(c) Ensure the console is in AP mode and check the "Operation completed" box, then tap "Confirm" to go to system WI-FI network page of your smart phone.

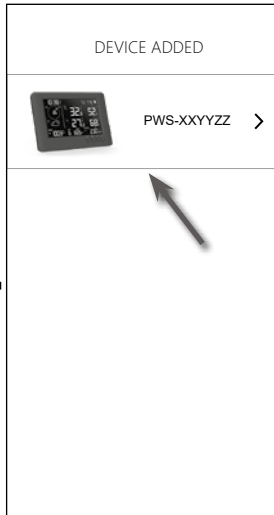

(e) Once the console is added to WSLink, the console icon will appear on your device list. Tap it to continue the setup.

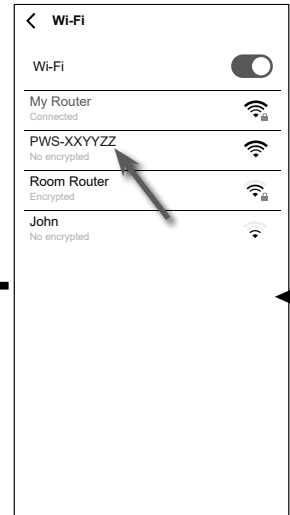

(d) Select the console Wi-Fi network name (the name always begin with PWS-) to connect your smart phone to the console. Then tap back to WSLink app.

#### Section 5.4 Setup new console with WSLink

#### Note :

- For the first time connection, you need to select "No Internet connection" when connect to this device.
- If your smart phone cannot connect to the console, please turn off the mobile data / network in you smart phone and try again.

## 5.4 Setup new console with WSLink

The app will follow the steps below to guide you through the setup.

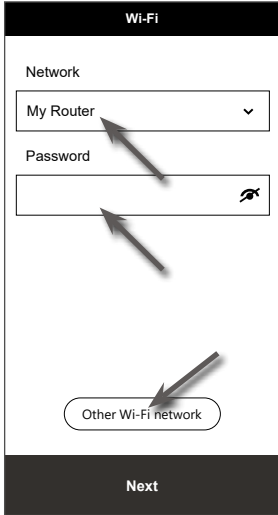

### (e) Wi-Fi page

**Network:** select WI-FI network (router SSID) for connection.  
**Password:** enter WI-FI password.  
**Other WI-FI network:** setup to hidden WI-FI network.  
**Next:** go to "Edit Device" page.

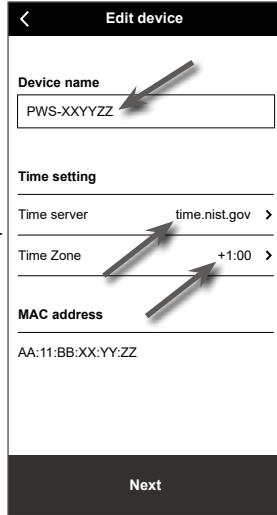

### (f) Edit device page

**Device name:** Create a name for your device.  
**Time server:** select time server  
**Time Zone:** select the time zone of your location.  
**Next:** go to "Weather server" page.

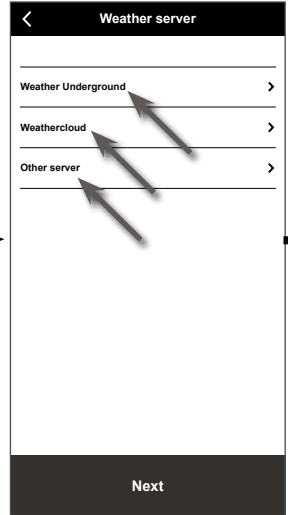

### (g) Weather server page

**Weather Underground:** please refer to section 5.5 (c1).  
**Weathercloud:** please refer to section 5.5 (c2).  
**Other server:** please refer to section 5.5 (c3).  
**Next:** go to "Settings" page.

### (j) Delete your console

To remove device from the app, swipe the console icon left and tap the bin.



### (i) Your Device page

Your setup is now completed. You can tap the console icon and follow the procedure to do the console settings anytime if necessary.

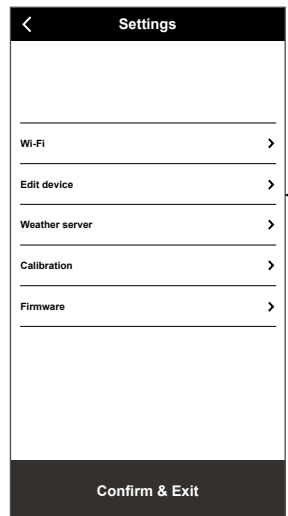

### (h) Settings page

This is main page of the console, you can enter different setup page to setup your console. Once you complete the setup, tap "Confirm & Exit" to exit AP mode.

## 5.5 Weather server setting

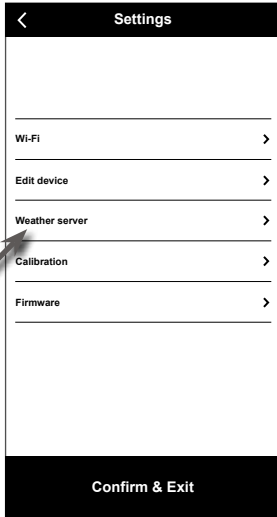

(a) **Settings page**

At the settings page, tap "Weather server".

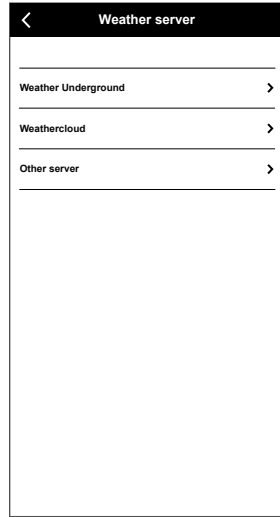

(b) Select the Weather server

(c1) Upload your weather data to Weather Underground

1. Register an account and weather station at wunderground.com per section 6.1
2. Enter the Station ID and Station key obtained from wunderground.com
3. Enable (or disable) the upload.
4. Tap "Save".

(c2) Upload your weather data to Weathercloud

1. Register an account and weather station at Weathercloud.net per section 6.2
2. Enter the Station ID and Station key obtained from Weathercloud.net
3. Enable (or disable) the upload.
4. Tap "Save".

(c3) Upload to customized server (optional)

1. Please consult with your retailer if such service is available.
2. Enter the URL address, Station ID and Station key of the customized server.
3. Select upload interval
4. Enable (or disable) the upload.
5. Tap "Save".

## 5.6 Calibration

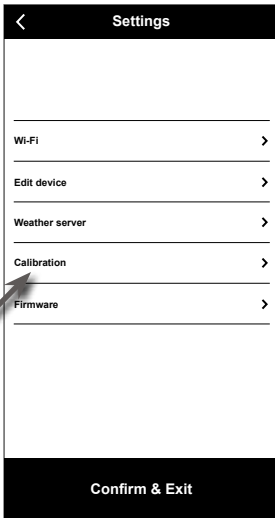

### (a) Settings page

At the settings page, tap "Calibration".

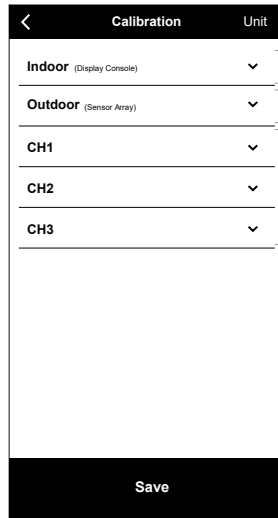

### (b) Calibration page

1. Tap "Unit" to change the unit if necessary before entering the calibration value.
2. Tap the box and enter the calibration required.
3. Tap "Save".



### Note:

- Calibration of most parameter is not required, with the exception of Relative Pressure, which must be calibrated to sea-level to account for altitude effects.
- For temperature and pressure, the app will always calculate & convert the calibration value in °C and hPa respectively.

## 5.7 Firmware

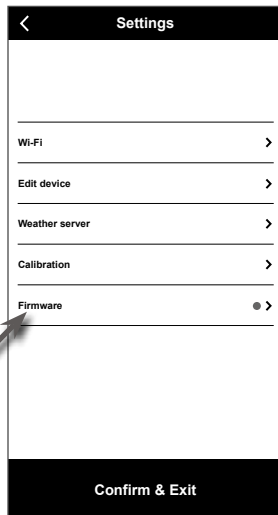

### (a) Settings page

At the settings page, tap "Firmware".



(b) Your current firmware version will be shown. Tap "Update" if new firmware is available (indicated by a red dot)

After firmware uploaded to console, please check status on your device, Please refer to section 8.1 for more detail.

## 6. Registering with weather server platforms

The display console can upload /download weather data to AWEKAS, PWS, WUunderground and / or Weathercloud through WI-FI router, you can follow the step below to register the account and setup your device in the following platforms.

### Note:

Add the cloud server website and app are subjected to change without notice.

### 6.1 Weather Underground (WU)

1. In <https://www.wunderground.com> click the "Join" on the top right corner to open the registration page. Follow the instructions to create your account.



2. Once you have created your account and completed the Email validation, please go back to the WUunderground web page to login. Then, click "My Profile" on the top to open the drop-down menu and click "My Weather Station".



3. In "My Weather Station" page bottom, click the "Add New Device" to add your device.
4. In step "Select a Device Type", choose "Other" in the list, then press "Next".



5. In step "Set Device Name & Location", select your location on the map, then press "Next".

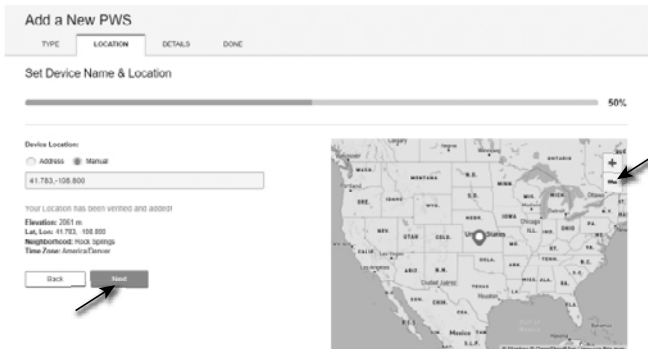

6. Follow their instruction to enter your station information, in the Step "Tell Us More About Your Device", (1) enter a Name for your weather station. (2) fill in the other information (3) select "**I Accept**" to accept Weather Underground's privacy terms, (4) click "**Next**" to create your station ID and key.

The screenshot shows the 'Add a New pws' registration form with a progress bar at 75%. The form is divided into sections: 'TYPE', 'LOCATION', 'DETAILS', and 'DONE'. The 'DETAILS' section is active, showing a progress bar for 'Tell Us More About Your Device'. Below the progress bar, there are four main sections: 1. 'Name (Required):' with a text input field labeled 'Give Your Device a Name'. 2. 'Device Hardware (Required):' with a dropdown menu labeled 'Select device hardware'. 3. 'Surface Type:' with a dropdown menu labeled 'Select device surface'. 4. 'Associate Webcam:' with a dropdown menu labeled 'Select WebCam'. Below these are 'Height Above Ground:' with a text input field labeled 'Above Ground', a privacy notice section titled 'You Make Our Forecasts More Accurate, We Respect Your Privacy' with 'I Accept' and 'I Deny' radio buttons, and 'Email Preferences:' with a checkbox 'I would like to receive PWS notifications'. At the bottom are 'Back' and 'Next' buttons. Numbered arrows point to: (1) the 'Name' input field, (2) the 'Device Hardware' and 'Surface Type' dropdowns, (3) the 'I Accept' radio button, and (4) the 'Next' button.

7. Jot down Your "Station ID" and "Station key" for the further setup step.

The screenshot shows the 'Registration Complete!' confirmation page with a progress bar at 100%. The page contains the following information: 'Congratulations! Your personal weather station is now registered with Weather Underground.', 'Enter the information below to your weather station software.', 'Your Station ID: KCOARVAD281', 'Your Station Key: s1kgFvGZ', and a 'View Device' button. On the right side, there is an illustration of a computer monitor displaying a weather station interface, with the text 'Configure Your Software' below it. Three arrows point to the Station ID, Station Key, and the View Device button.

8. In the setup UI that mention in **section 5.5**, select the Weather Underground in first or second row of the Weather server setup section then key-in the Station ID and key that assigned by Weather Underground.
9. Your data is now being uploaded to Weather Underground.

## 6.2 For Weathercloud (WC)

1. In <https://weathercloud.net> enter your information in "Join us today" section, then follow the instructions to create your account.

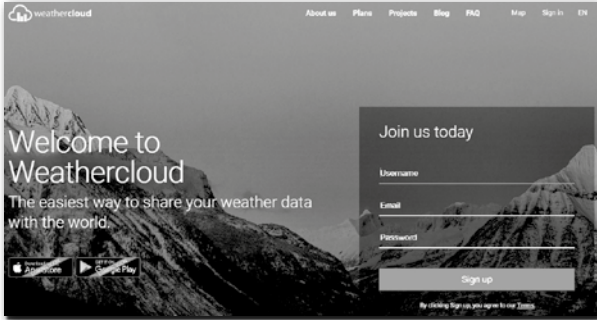

2. Sign in Weathercloud and then you will go the "Devices" page, click "+ New" to create new device.



3. Enter all the information in **Create new device** page, for the **Model\*** selection box select the "**W100 Series**" under "**CCL**" section. For the **Link type\*** selection box select the "**SETTINGS**", Once you have completed, click **Create**.

4. Jot down your ID and key for the further setup step.

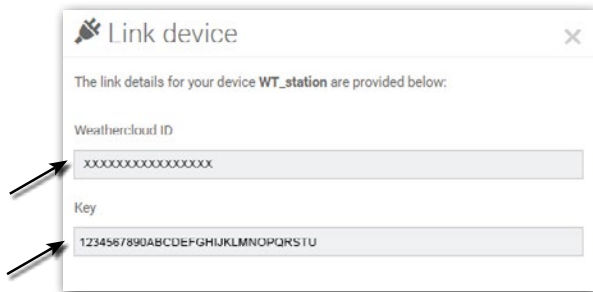

5. In the setup UI that mention in **section 5.2**, select the Weathercloud in first or second row of the Weather server setup section then key-in the Station ID and key that assigned by Weathercloud.

### 6.3 Awekas

Detailed additional instructions for account creation and connection setup for AWEKAS are available for download at the following Internet address (German language):  
<https://www.bresser.de/download/7002582/AWEKAS>

### 6.4 PWSWeather

Detailed additional instructions for account creation and connection setup for PWSWeather are available for download at the following Internet address (English language):  
<https://www.bresser.de/download/7002582/PWSWEATHER>

## 7. View WUnderground & Weathercloud live data

### 7.1 Viewing your weather data in WUnderground

Login your account.

To view your weather station live data in a web browser (PC or mobile version), please visit <http://www.wunderground.com>, and then enter your "Station ID" in the searching box. Your weather data will show up on the next page. You can also login your account to view and download the recorded data of your weather station.





Another way to view your station is use the web browser URL bar, type below in the URL bar:

**<https://www.wunderground.com/dashboard/pws/XXXX>**

Then replace the XXXX by your Weather Underground station ID to view your station live data.

## 7.2 Viewing your weather data in Weathercloud

1. To view your weather station live data in a web browser (PC or mobile version), please visit <https://Weathercloud.net> and sign in your own account.
2. Click the  icon inside the  pull down menu of your station.

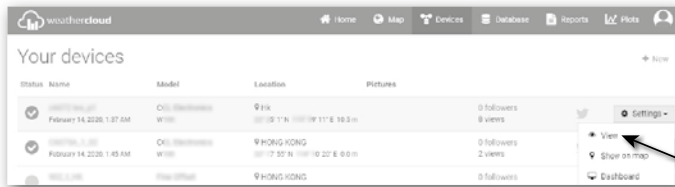

3. Click **"Current"**, **"Wind"**, **"Evolution"** or **"Inside"** icon to view the live data of your weather station.



## 7.3 Viewing weather data via WSLink app

With WSLink app, user may tap the WUnderground and/or Weathercloud icon in "Your Device" to directly access live weather data on their dashboard respectively.

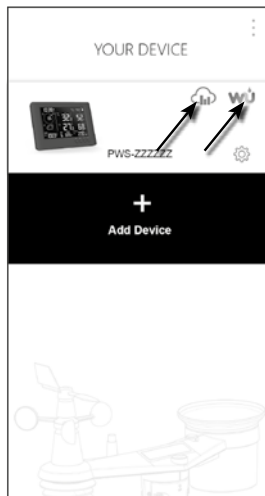

## 8. Maintenance

---

### 8.1 Firmware update

The console supports OTA firmware update capability. Its firmware may be updated over the air anytime (whenever necessary) through WSLink app.

#### 8.1.1 Firmware update step

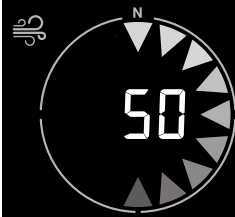
1. The latest firmware will download to you smart phone automatically, just connect you console to check the firmware version (refer to **section 5.7**).
  2. Follow the app step to transfer the OTA file from smart phone to console
  3. Once file transferred, the console will start to update, the update time is around 5 ~ 10 minutes. While updating, the progress will be displayed (i.e. 100 is completion).
- 
4. The console will restart once the update is completed.
  5. The console will stay in **AP mode** for you to check the firmware version and all the current setting. Simply press and hold [ **SENSOR / WI-FI** ] key for 6 seconds to exit AP mode.

#### Important note:

- Please keep connecting the power during the firmware update process.
- Please make sure your WI-FI connection is stable.
- When the update process start, do not operate the smart phone and console until the update finished.
- During firmware update the console will stop upload data to weather server. It will reconnect to your WI-FI router and upload the data again once the firmware update succeed. If the console cannot connect to your router, please enter the WSLink app to setup again.
- After the firmware update, If the setup informations are missing, please input the setup information again.
- Firmware update process have potential risk, which cannot guarantee 100% success. If the update fail, just press and hold the [ + / WIND ] or [ - / BARO ] key with 10 seconds and then redo the above step to update again.

### 8.2 Battery replacement

When low battery indicator  appear near the sensor antenna icon, it indicates that the current sensor battery power is low respectively. Please replace with new batteries.

#### 8.2.1 Re-pairing the sensor array manually

Whenever you changed the batteries of the 7-in-1 weather sensor array or other additional sensors, re-synchronization must be done manually.

1. Change all the batteries to new ones of the wireless sensor array.
2. Press [ **SENSOR / WI-FI** ] key on the console to enter sensor synchronization mode (as indicated by the flashing antenna ).

### 8.3 Reset and factory reset

To reset the console and start again, press the [ **RESET** ] key once or remove the backup battery and then unplug the adapter.

To resume factory settings and remove all data, press and hold the [ **RESET** ] key for 6 seconds.

## 8.4 Wireless 7-in-1 sensor array maintenance



### REPLACE THE WIND CUP

1. Unscrew and remove the rubber cap.
2. Remove the wind cup for replacement.

### CLEANING THE UV SENSOR

- For precision UV measurement, gently clean the UV sensor cover lens with a damp micro-fibre cloth.

### REPLACE THE WIND VANE

- Unscrew and remove the wind vane for replacement.

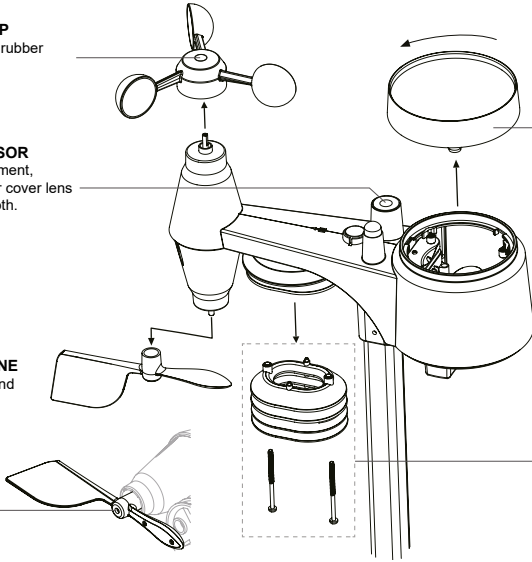

### CLEANING THE RAIN COLLECTOR

1. Rotate the rain collector by turning it 30° anti-clockwise.
2. Gently remove the rain collector.
3. Clean and remove any debris or insects.
4. Install the collector when it is clean and fully dried.

### CLEANING THERMO-HYGRO SENSOR

1. Remove the 2 screws at the bottom of the radiation shield.
2. Gently pull out the 4 shields of the bottom.
3. Carefully remove any dirt or insects on the sensor (do not let the sensors inside get wet).
4. Clean the shields with water to remove any dirt or insects.
5. Install all the parts back when they are clean and fully dried.

## 9. Troubleshoot

Problems	Solution
7-in-1 wireless sensor array is intermittent or no connection	<ol style="list-style-type: none"> <li>1. Make sure the sensor array is within the transmission range</li> <li>2. If it still does not work, reset the sensor pair with console again</li> </ol>
No WI-FI connection	<ol style="list-style-type: none"> <li>1. Check the WI-FI icon on the display, it should be on if connectivity is successful</li> <li>2. In the console SETUP page, make sure the WI-FI settings (router's name, security type, password) are correct</li> <li>3. Make sure you connect to 2.4G band of the WI-FI router (5G not supported)</li> </ol>
Not able to add the device to WSLink	<ol style="list-style-type: none"> <li>1. Make sure your WSLink is the latest version</li> <li>2. Make sure your device is in AP mode</li> <li>3. Make sure no other smart phone connected your device.</li> </ol>
After first time setup, data is not showing at WUnderground or Weathercloud	<ol style="list-style-type: none"> <li>1. Please note it make a few minutes to a few hours for WUnderground or Weathercloud to validate your upload data.</li> <li>2. Try to refresh the WUnderground or Weathercloud website.</li> </ol>
Data not reporting to WUnderground or Weathercloud	<ol style="list-style-type: none"> <li>1. Make sure the WI-FI connection of the console is good.</li> <li>2. In the console SETUP page, ensure your Station ID and Station Key are correct</li> </ol>
Rainfall is not correct	<ol style="list-style-type: none"> <li>1. Make sure the rain collector is clean for the tipping bucket to tip smoothly</li> <li>2. Make sure the sensor has stable and level mounting to ensure correct tipping</li> </ol>

Temperature reading too high in the day time	<ol style="list-style-type: none"> <li>1. Place the sensor in open area and at least 1.5m off the ground.</li> <li>2. Ensure that the sensor is placed away from heat generating sources or structures, such as buildings, pavement, walls or air conditioning units.</li> </ol>
Some condensation beneath the UV sensor may occur overnight	This will disappear when temperature rises up under the sun and will not affect the performance of the unit.

## 10. Specifications

### 10.1 Console

<b>General specification</b>	
Dimensions (W x H x D)	171 x 116 x 21mm (6.7 x 4.5 x 0.8 in) without attach table stand
Weight	220g (with batteries)
Main power	DC 5V, 1A adapter
Backup battery (optional)	CR2032
Operating temperature range	-5°C ~ 50°C
Operating Humidity range	RH 10~90% non-condensing
Support sensor	<ul style="list-style-type: none"> <li>- 1 Wireless 7-in-1 weather sensor array</li> <li>- 3 Wireless thermo-hygro sensor (optional)</li> </ul>
RF frequency (Depend on country version)	868Mhz (EU or UK version)
<b>Time related function specification</b>	
Time display	HH : MM
Hour format	12hr AM / PM or 24 hr
Date display	DD / MM or MM / DD
Time synchronize method	Internet time server
Weekday languages	EN / DE / FR / ES / IT / NL / RU
<b>Setup app</b>	
App name	WSLink
App download platform	Google play and Apple Store
Support platform	Android smart phone or iPhone
<b>WI-FI communication specification</b>	
Standard	802.11 b/g/n
Operating frequency :	2.4GHz
Supported router security type	WPA/WPA2, WPA3, OPEN, WEP (WEP only support Hexadecimal password)
<b>Barometer (Note: Data detected by console)</b>	
Barometer unit	hPa, inHg and mmHg
Measuring range	540 ~ 1100hPa
Accuracy	(700 ~ 1100hPa ± 5hPa) / (540 ~ 696hPa ± 8hPa) (20.67 ~ 32.48inHg ± 0.15inHg) / (15.95 ~ 20.55inHg ± 0.24inHg) (525 ~ 825mmHg ± 3.8mmHg) / (405 ~ 522mmHg ± 6mmHg) Typical at 25°C (77°F)
Resolution	1hPa / 0.01inHg / 0.1mmHg

<b>Indoor temperature (Note: Data detected by console)</b>	
Temperature unit	°C and °F
Accuracy	≤0°C ± 2°C (≤32°F ± 3.6°F) >0 °C ± 1°C (>32 °F ± 1.8°F)
Resolution	°C / °F (1 decimal place)
<b>Indoor humidity (Note: Data detected by console)</b>	
Humidity unit	%
Accuracy	1 ~ 9% RH ± 8% RH @ 25°C (77°F) 10 ~ 90% RH ± 5% RH @ 25°C (77°F) 90 ~ 99% RH ± 8% RH @ 25°C (77°F)
Resolution	1%
<b>Outdoor temperature (Note: Data detected by 7-in-1 sensor)</b>	
Temperature unit	°C and °F
Feels like display range	-65 ~ 50°C
Dew point display range	-20 ~ 80°C
Accuracy	5.1 ~ 60°C ± 0.4°C (41.2 ~ 140°F ± 0.7°F) -19.9 ~ 5°C ± 1°C (-3.8 ~ 41°F ± 1.8°F) -40 ~ -20°C ± 1.5°C (-40 ~ -4°F ± 2.7°F)
Resolution	°C / °F (1 decimal place)
<b>Outdoor humidity (Note: Data detected by 7-in-1 sensor)</b>	
Humidity unit	%
Accuracy	1 ~ 20% RH ± 6.5% RH @ 25°C (77°F) 21 ~ 80% RH ± 3.5% RH @ 25°C (77°F) 81 ~ 99% RH ± 6.5% RH @ 25°C (77°F)
Resolution	1%
<b>Wind speed &amp; direction (Note: Data detected by 7-in-1 sensor)</b>	
Wind speed unit	mph, m/s, km/h and knots
Wind speed display range	0 ~ 112mph, 50m/s, 180km/h, 97knots
Resolution	mph, m/s, km/h and knots (1 decimal place)
Speed accuracy	< 5m/s: +/- 0.8m/s; > 5m/s: +/- 10% (whichever is greater)
Wind direction display mode	16 directions
<b>Rain (Note: Data detected by 7-in-1 sensor)</b>	
Unit for rainfall	mm and in
Unit for rain rate	mm/h and in/h
Accuracy	± 7% or 1 tip
Range	0 ~ 19999mm (0 ~ 787.3 in)
Resolution	0.254mm (3 decimal place in mm)
<b>UV index (Note: Data detected by 7-in-1 sensor)</b>	
Display range	0 ~ 16
Resolution	Integer
<b>Light intensity (Note: Data detected by 7-in-1 sensor)</b>	
Light intensity unit	Klux, Kfc and W/m <sup>2</sup>
Display range	0 ~ 200Klux
Resolution	Klux, Kfc and W/m <sup>2</sup> (2 decimal place)

## 10.2 Wireless 7-in-1 sensor

Dimensions (W x H x D)	343.5 x 393.5 x 136mm (13.5 x 15.5 x 5.35in) installed mounting
Weight	757g (with batteries)
Main power	3 x AA size 1.5V batteries (required, Lithium batteries recommended)
Weather data	Temperature, humidity, wind speed, wind direction, rainfall, UV and light intensity
RF transmission range	150m
RF frequency (depend on country version)	868Mhz (EU, UK)
Transmission interval	12 seconds
Operating temperature range	-40 ~ 60°C (-40 ~ 140°F) Lithium batteries required for low temperature
Operating humidity range	1 ~99% RH

## 11. DISPOSAL

Dispose of the packaging materials properly, according to their type, such as paper or cardboard. Contact your local waste-disposal service or environmental authority for information on the proper disposal.



Do not dispose of electronic devices in the household garbage!

As per Directive 2012/19/EU of the European Parliament on waste electrical and electronic equipment and its adaptation into German law, used electronic devices must be collected separately and recycled in an environmentally friendly manner.



In accordance with the regulations concerning batteries and rechargeable batteries, disposing of them in the normal household waste is explicitly forbidden. Please make sure to dispose of your used batteries as required by law — at a local collection point or in the retail market. Disposal in domestic waste violates the Battery Directive. Batteries that contain toxins are marked with a sign and a chemical symbol. "Cd" = cadmium, "Hg" = mercury, "Pb" = lead.

## 12. CE Declaration of Conformity

Hereby, Bresser GmbH declares that the equipment type with part number: 7002582 is in compliance with Directive: 2014/53/EU. The full text of the EU declaration of conformity is available at the following internet address: [http://www.bresser.de/download/7002582/CE/7002582\\_CE.pdf](http://www.bresser.de/download/7002582/CE/7002582_CE.pdf)

## 13. WARRANTY & SERVICE

The regular warranty period is 2 years and begins on the day of purchase. To benefit from an extended voluntary warranty period as stated on the gift box, registration on our website is required.

You can consult the full warranty terms as well as information on extending the warranty period and details of our services at [www.bresser.de/warranty\\_terms](http://www.bresser.de/warranty_terms).

## Table des matières

1.	Introduction	79
1.1	Guide de démarrage rapide	80
2.	Pré-installation	80
2.1	Vérification	80
2.2	Choix de l'emplacement	80
3.	Pour commencer	81
3.1	Capteur 7-en-1 sans fil	81
3.2	Installer le capteur sans fil 7-en-1	81
3.2.1	Pile et installation	81
3.2.2	Montage du support et du poteau	82
16.0.1	Consignes de montage	83
3.3	Synchronisation de capteur(s) sans fil supplémentaire(s) (en option)	83
4.0.1	Capteurs thermo-hygro	83
3.4	Installation de la console	84
4.0.2	Alimentation de l'écran de la console	84
2.0.1	Configuration de l'écran de la console	85
3.4.1	Synchroniser le réseau du capteur 7-en-1 sans fil	85
3.4.2	Effacement des données	85
4.	Fonctions et utilisation de la console d'affichage	86
4.1	Affichage à l'écran	86
4.2	Afficher les fonctions de la console	86
4.3	Fonctionnalités de la console	87
4.3.1	Prévisions météo	87
9.0.1	Pression barométrique	87
5.0.1	Voir les données extérieures	88
4.3.2	Indice de température extérieure	89
4.3.3	Afficher les données du capteur thermo-hygro intérieur / en option	89
11.0.1	Vent	90
4.3.4	Pluie	92
4.0.1	INDEX UV et niveau d'exposition	93
4.0.2	Intensité lumineuse	93
4.0.3	Enregistrement des valeurs maximales / minimales	93
2.0.1	Phase de lune	94
2.0.2	Réception du signal du capteur sans fil	94
3.0.1	Méthode de synchronisation du temps	95
4.3.5	Statut de connexion Wi-Fi	95
4.4	Autres réglages	95
4.4.1	Heure, date, unité et autre réglage	95
3.0.2	Réglage de l'heure de l'alarme et de l'alerte météo haute/basse	96
4.4.2	Rétro-éclairage	98
5.	Connecter la console au Wi-Fi	99
5.1	Télécharger l'application de configuration WSLink	99
5.2	Console en mode point d'accès	99
5.3	Ajoutez votre console à WSLink	100
5.4	Configurer une nouvelle console avec WSLink	101
5.5	- Configuration du serveur météo	102
5.6	Étalonnage	103
5.7	Mise à jour	103
6.	Inscription aux plateformes de serveurs météo	104
6.1	Pour Weather Underground (WU)	104
6.2	Pour Weathercloud (WC)	106
6.3	Awekas	107
6.4	PWSWeather	107
7.	Afficher les données en direct de WUnderground et Weathercloud	108
7.1	Visualisez vos données météo sur le site WUnderground	108
7.2	Affichage de vos données météo sur le site Weathercloud	108
7.3	Affichage des données météo via l'application WSLink	109
8.	Entretien	109
8.1	Mises à jour du firmware	109
8.1.1	Étape de mise à jour du firmware	109
8.2	Remplacement de la pile	110

8.2.1 Ré-apparez les capteurs manuellement .....	110
8.3 Réinitialisation et réinitialisation d'usine .....	110
8.4 Maintenance du réseau de capteurs 7-en-1 sans fil .....	110
9. Dépannage .....	111
10. SPÉCIFICATIONS .....	111
10.1 Console .....	111
10.2 Capteur 7-en-1 sans fil .....	113
11. RECYCLAGE .....	114
12. Déclaration de conformité CE .....	114
13. GARANTIE ET SERVICE .....	114

## A propos de ce mode d'emploi

 Ce symbole représente un avertissement. Afin de garantir une utilisation en toute sécurité, veuillez toujours respecter les consignes décrites dans ce document.



 Ce symbole indique un conseil d'utilisation.

## Précautions



- Il est fortement recommandé de conserver et de lire ce mode d'emploi. Le fabricant et le fournisseur déclinent toute responsabilité en cas de relevés incorrects, de perte de données d'exportation et de conséquences en cas de relevés inexacts.
- Les images présentées dans ce mode d'emploi peuvent différer de l'affichage réel.
- Le contenu de ce manuel ne peut être reproduit sans l'autorisation du fabricant.
- Les spécifications techniques et le contenu du manuel d'utilisation de ce produit sont sujets à changement sans préavis.
- Ce produit ne doit pas être utilisé à des fins médicales ou d'information du public
- N'exposez pas l'appareil à une force excessive, aux chocs, à la poussière, à la température ou à l'humidité.
- Ne couvrez pas les trous d'aération avec des articles tels que journaux, rideaux, etc.
- Ne pas immerger l'appareil dans l'eau. Si vous renversez du liquide dessus, séchez-le immédiatement avec un chiffon doux et non pelucheux.
- Ne nettoyez pas l'appareil avec des produits abrasifs ou corrosifs.
- Ne manipulez pas les composants internes de l'appareil. Ceci annule la garantie.
- Le placement de ce produit sur certains types de bois peut causer des dommages à la finition du produit, ce dont le fabricant ne sera pas responsable. Consultez les instructions d'entretien du fabricant de meubles pour plus d'informations.
- N'utiliser que les accessoires spécifiés par le fabricant.
- Ce produit n'est pas un jouet. Tenir hors de portée des enfants.
- Cette unité principale est destinée à être utilisée uniquement à l'intérieur.
- Placez la console à au moins 20 cm des personnes proches.
- Température de fonctionnement de la console : -5°C ~ 50°C

## Avertissement

- Ne pas ingérer la pile. Risque de brûlure chimique.
- Ce produit contient une pile bouton. En cas d'ingestion d'une pile bouton, des brûlures internes graves peuvent apparaître en 2 heures à peine et entraîner la mort.
- Gardez les piles neuves et usagées séparées. Si le compartiment des piles ne se ferme pas correctement, cessez d'utiliser le produit et tenez-le à l'écart des enfants.
- Si vous pensez qu'une pile a peut-être été avalée ou introduite dans une partie du corps, consultez immédiatement un médecin.
- Ce produit ne convient que pour un montage à une hauteur <2 m. (Masse de l'équipement ≤1kg)
- Ce produit est conçu pour une utilisation avec l'adaptateur fourni uniquement :  
Fabricant : Usine électronique Dong Guan Shi Jie Hua Xu  
Modèle HX075-0501000-AX
- Lors de l'élimination de ce produit, veiller à ce qu'il soit collecté séparément pour un traitement spécial.

- L'adaptateur AC/DC est utilisé comme dispositif de déconnexion.
- L'adaptateur AC/DC de l'appareil ne doit pas être obstrué OU doit être facilement accessible pendant l'utilisation prévue.
- Pour déconnecter complètement l'alimentation électrique, l'adaptateur AC/DC de l'appareil doit être débranché du secteur.

### Mise en garde

- Risque d'explosion si la pile n'est pas remplacée correctement. Remplacer uniquement par le même type ou un type équivalent.
- La pile ne peut pas être soumise à des températures extrêmes hautes ou basses, à une faible pression atmosphérique ou à une altitude élevée pendant l'utilisation, le stockage ou le transport.
- Remplacer une pile par une pile du mauvais type peut causer une explosion ou la fuite de liquide ou gaz inflammables.
- Jeter une pile dans un feu ou dans un four chaud, écraser mécaniquement ou couper une pile peut causer une explosion.
- Laisser une pile dans un environnement où la température est extrêmement élevée, ce qui peut entraîner une explosion ou la fuite d'un liquide ou d'un gaz inflammable.
- Une pile soumise à une pression d'air extrêmement faible qui peut entraîner une explosion ou la fuite d'un liquide ou d'un gaz inflammable.

## 1. Introduction

Merci d'avoir choisi cette station météo avec capteur professionnel 7-en-1. Ce système recueille et télécharge automatiquement des données météorologiques précises et détaillées sur Weather Underground, le site Web Weathercloud et une plate-forme tiers partiellement météorologique à laquelle vous pouvez accéder et télécharger librement vos données météorologiques. Ce produit propose des observateurs météorologiques professionnels et une application exclusive pour une configuration facile. Vous obtiendrez vos propres prévisions locales, hautes/basses, totaux et moyennes pour pratiquement toutes les variables météorologiques sans utiliser un PC. Cette station météo transmet les données de température, d'humidité, de vent, de pluie, d'UV et d'intensité lumineuse du réseau de capteurs sans fil à la console. L'ensemble des capteurs sont entièrement assemblés et calibrés pour une installation facile. Ils envoient des données à une fréquence radio de faible puissance à la console jusqu'à une distance de 150m/450 pieds (zone dégagée).

Dans la console, un processeur haute vitesse est intégré pour analyser les données météorologiques reçues et ces données en temps réel peuvent être publiées sur les plateformes météorologiques via votre router Wi-Fi.

La console peut également se synchroniser avec le serveur de temps d'internet pour garder l'heure et l'horodatage des données météo de haute précision. L'écran LCD couleur en arrière-plan affiche des relevés météo informatifs avec des fonctions avancées, telles que l'alarme d'alerte haute/basse, différents indices météo, et des enregistrements MAX/MIN. Avec sa fonction d'étalonnage et de phase de lune, ce système est vraiment une station météo remarquablement personnelle mais professionnelle pour votre propre jardin.



## 1.1 Guide de démarrage rapide

Le mode d'emploi qui suit vous indique comment installer la station météo, comment l'utiliser et comment télécharger les données sur internet. Le tableau ci-dessous vous indique les parties relatives à chaque étape.

Étape	Description	Section
1	Allumez le réseau du capteur sans fil 7 en 1	3.2.1
2	Démarrage de la console d'affichage et connexion avec le réseau de capteurs et le capteur	3.4.
3	Régler manuellement la date et l'heure (cette partie n'est pas nécessaire si la station météo est connectée à l'internet et que la fonction de synchronisation de l'heure est activée)	4.4.1
4	Réinitialisation de la pluie sur zéro	4.3.7.3
5	Créez un compte et enregistrez la station météo sur WUnderground et/ou Weathercloud	6
6	Connecter la station météo au Wi-Fi	5.1 à 5.5

## 2. Pré-installation

### 2.1 Vérification

Avant de choisir un emplacement d'installation permanent, nous recommandons à l'utilisateur d'utiliser la station météo à un endroit facilement accessible. Ceci vous permettra de vous familiariser avec les fonctions et les procédures de l'étalonnage de la station météo, afin de garantir son fonctionnement avant qu'elle ne soit définitivement installée.

### 2.2 Choix de l'emplacement

Avant d'installer le réseau du capteur, veuillez prendre en compte les considérations suivantes:

1. Le pluviomètre doit être nettoyé à quelques mois d'intervalle
2. Les piles doivent être remplacées tous les 2 à 2,5 ans
3. Évitez la chaleur rayonnante reflétée par un bâtiment ou une structure adjacente. Dans l'idéal, le réseau de capteurs devrait être installé à 1,5 m de tout bâtiment, structure, sol ou toit.
4. Optez pour un espace ouvert bien exposé à la lumière directe du soleil, à la pluie et au vent.
5. La plage de transmission entre le réseau de capteurs et la console d'affichage peut atteindre une distance de 150 mètres en visibilité directe, à condition qu'aucun obstacle ne se trouve au milieu ou à proximité tel qu'un arbre, une tour ou une ligne haute tension. Vérifiez la qualité du signal de réception afin de garantir une bonne réception.
6. Les appareils électroménagers tels que les réfrigérateurs, lampes ou variateurs de lumière peuvent engendrer des interférences électromagnétiques (EMI). Les interférences de fréquence radio (RFI) des appareils fonctionnant dans la même plage de fréquence peuvent entraîner un signal intermittent. Optez pour un emplacement situé à au moins 1-2 mètres de ces sources d'interférence afin d'assurer une bonne réception.

### 3. Pour commencer

#### 3.1 Capteur 7-en-1 sans fil

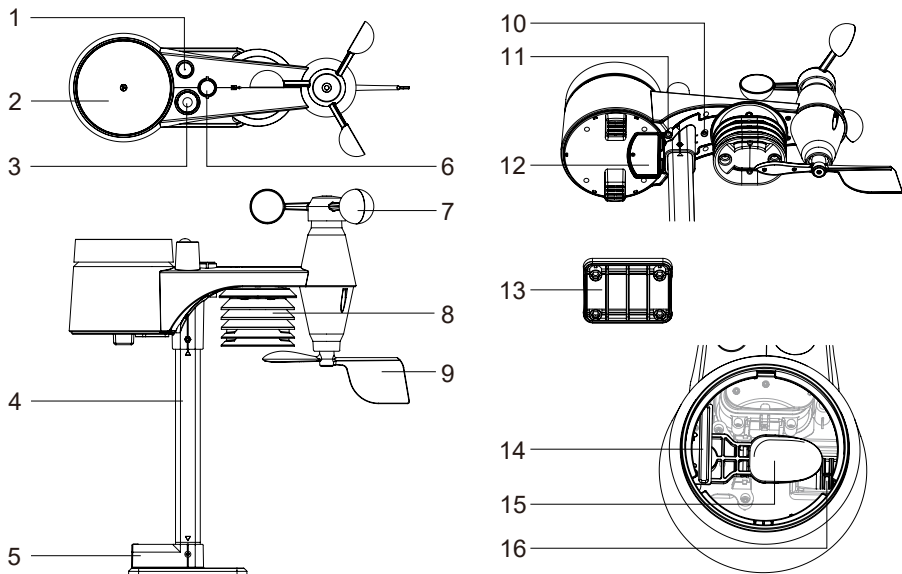

- |                             |                             |                         |
|-----------------------------|-----------------------------|-------------------------|
| 1. Antenne                  | 7. Coupelles                | compartiment des piles  |
| 2. Pluviomètre              | 8. Écran anti-rayonnement   | 13. Pince de montage    |
| 3. UVI / capteur de lumière | 9. Girouette                | 14. Capteur de pluie    |
| 4. Poteau de montage        | 10. Indicateur LED rouge    | 15. Pluviomètre à auget |
| 5. Base de montage          | 11. Touche [ <b>RESET</b> ] | basculeur               |
| 6. Niveau à bulle           | 12. C o u v e r c l e d u   |                         |
| 16. Trou d'évacuation       |                             |                         |

#### 3.2 Installer le capteur sans fil 7-en-1

Votre capteur 7-en-1 sans fil mesure la vitesse du vent, la température et l'humidité pour vous. Il est assemblé et calibré pour une installation facile.

##### 3.2.1 Pile et installation

Dévissez le couvercle du compartiment des piles en bas de l'appareil et insérez les piles (LR6 AA) en respectant la polarité +/- indiquée.

Vissez bien le compartiment du couvercle de la pile.



##### Remarque :

- Veillez à ce que le joint torique étanche soit correctement aligné en place pour assurer l'étanchéité.
- La LED rouge se met à clignoter toutes les 12 secondes.

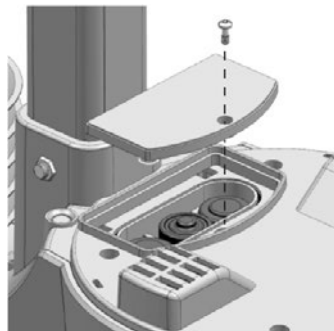

### 3.2.2 Montage du support et du poteau

#### Étape 1

Insérez le côté supérieur du poteau dans le trou carré du capteur.



#### Remarque :

S'assurer que les repères sur le poteau et du pied sont alignés.

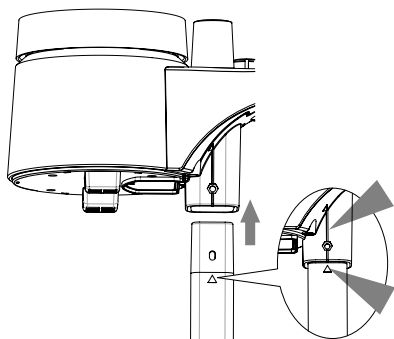

#### Étape 2 :

Placer l'écrou dans le trou hexagonal du support, puis insérer le boulon de l'autre côté et la serrer avec le tournevis.

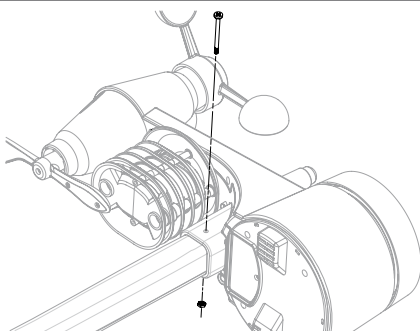

#### Étape 3 :

Insérez l'autre côté du poteau dans le trou carré du support en plastique



#### Remarque :

S'assurer que les repères sur le poteau et du pied sont alignés.

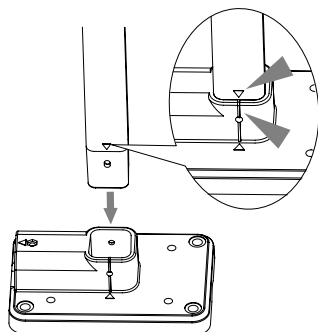

#### Étape 4 :

Placer l'écrou dans le trou hexagonal du support, puis insérer le boulon de l'autre côté et la serrer avec le tournevis.

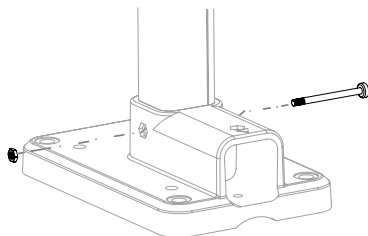

Installez le capteur 7-en-1 sans fil dans un endroit dégagé sans obstacle au-dessus et autour du capteur pour une mesure précise de la pluie et du vent. Installez le capteur avec la plus petite extrémité tournée vers le nord pour orienter correctement la girouette de direction du vent.

**Remarque :**

Pour un alignement correct, notez la flèche du nord ('N') sur le dessus du capteur !

Fixez le support de montage et les pinces (incluses) à un poteau ou à une perche et laissez une distance minimale de 1,5 m par rapport au sol.

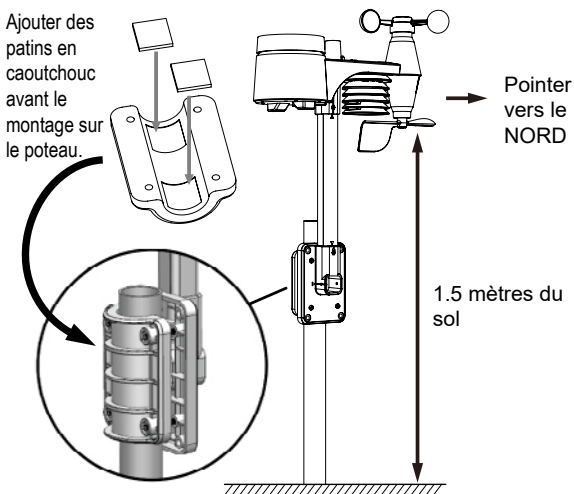

**16.0.1 Consignes de montage**

1. Installez le capteur 7-en-1 à au moins 1,5 m du sol pour des mesures de vent plus précises et de meilleure qualité.
2. Choisissez une zone dégagée à moins de 150 mètres de la console d'affichage LCD.
3. Installez le capteur le plus à niveau possible pour obtenir des mesures précises de la pluie et du vent.
4. Montez le capteur avec l'extrémité de l'anémomètre dirigée vers le nord pour orienter correctement la direction de la girouette.

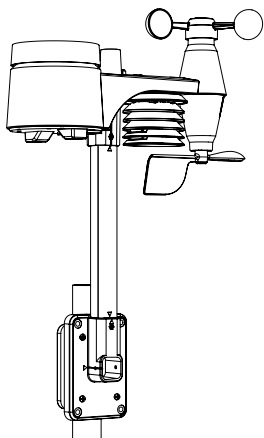

A. Montage sur poteau (diamètre du poteau 1"~1,3")(25~33mm)

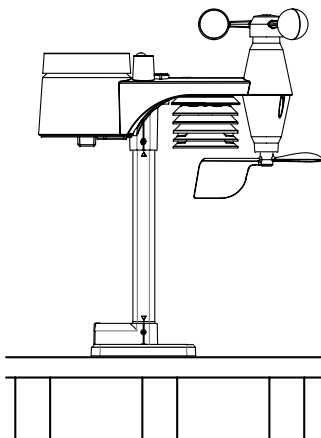





B. Montage sur la balustrade

**3.3 Synchronisation de capteur(s) sans fil supplémentaire(s) (en option)**

La console peut prendre en charge jusqu'à 3 capteurs thermo-hygro sans fil en option. Veuillez contacter votre revendeur local pour obtenir des détails sur les différents capteurs.

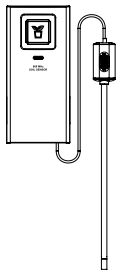
**4.0.1 Capteurs thermo-hygro**

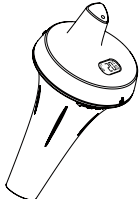

Modèle	Nombre de capteur pris en charge	Description	Image
7009971 	Jusqu'à 3 capteurs	Capteur thermo-hygro  <b>Données du capteur :</b> CH7~1 température et humidité	
7009972 		Capteur de température et d'humidité du sol  <b>Données du capteur :</b> CH7~1 capteur de température et d'humidité du sol	
7009973 		Sonde de température pour piscine  <b>Données du capteur :</b> CH7~1 température de l'eau	

### 3.4 Installation de la console

Suivez la procédure pour configurer la connexion de la console avec un réseau de capteurs sans fil et le Wi-Fi.

#### 4.0.2 Alimentation de l'écran de la console

1. Insérez la pile de secours CR2032

Étape 1	Étape 2	Étape 3 :
		
Retirez le couvercle du compartiment à pile de la console à l'aide d'une pièce.	Insérez une nouvelle pile bouton CR2032.	Remplacez le couvercle du compartiment des piles.

2. Raccordez la prise de la console d'affichage à l'alimentation électrique à l'aide de l'adaptateur fourni

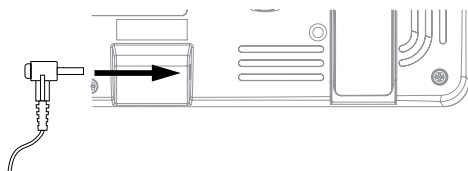

## Remarque :

- La pile de secours peut sauvegarder : Enregistrements de l'heure et de la date et de la météo max/min, enregistrements des précipitations et valeurs/statut des paramètres d'alerte.
- La mémoire intégrée peut sauvegarder : Réglage Wi-Fi, réglage de l'hémisphère, valeurs d'étalonnage et ID du ou des capteurs appariés.
- Veuillez toujours retirer la pile de secours si vous n'utilisez pas l'appareil pendant un certain temps. N'oubliez pas que même lorsque l'appareil n'est pas utilisé, certains paramètres, tels que l'horloge, les paramètres d'alerte et les enregistrements dans sa mémoire, continuent de décharger la pile de secours.

### 2.0.1 Configuration de l'écran de la console

1. Une fois l'unité principale mise sous tension, tous les segments de l'écran LCD s'affichent.
2. La console démarre automatiquement le mode AP et affiche l'icône « AP » à l'écran. Vous pouvez suivre la **section 5** pour configurer la connexion Wi-Fi.

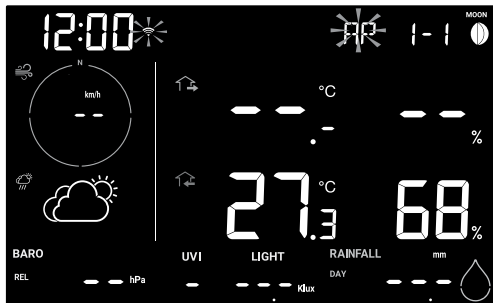

Écran de démarrage (capteur 7-en-1 connecté)

## Remarque :

Si aucun affichage n'apparaît à la mise sous tension de la console, vous pouvez appuyer sur la touche [ **RESET** ] à l'aide d'un objet pointu. Si ce procédé ne règle pas le problème, vous pouvez retirer la pile de secours et débrancher l'adaptateur avant d'allumer à nouveau la console.

### 3.4.1 Synchroniser le réseau du capteur 7-en-1 sans fil

Immédiatement après la mise sous tension de la console, alors qu'il est encore en mode de synchronisation, le capteur 7-en-1 peut être couplé à la console automatiquement (comme indiqué par l'antenne clignotante  $\Upsilon$ ). L'utilisateur peut également redémarrer manuellement le mode de synchronisation en appuyant sur la touche [ **SENSOR / Wi-Fi** ]. Une fois le capteur apparié, l'indicateur d'intensité du signal du capteur et le relevé météorologique s'affichent sur l'écran de votre console.

## Remarque :

Tous les capteurs disponibles en option peuvent également être connectés à la base de cette manière.

### 3.4.2 Effacement des données

Lors de l'installation du capteur sans fil 7-IN-1, les capteurs étaient susceptibles d'être déclenchés, entraînant des mesures erronées des précipitations et du vent. Après l'installation, l'utilisateur peut effacer toutes les données erronées de la console d'affichage. Il suffit d'appuyer une fois sur la touche [ **RESET** ] pour redémarrer la console.

## 4. Fonctions et utilisation de la console d'affichage

### 4.1 Affichage à l'écran

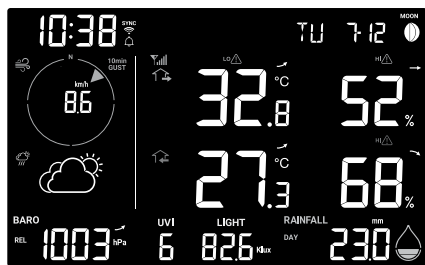

	1			
2	5			
3	6			
4	7	8	9	

1. Phase de lune, heure et date
2. Vitesse & direction du vent
3. Prévisions météo
4. Pression atmosphérique
5. Température et humidité extérieures
6. Température et humidité intérieures et CH
7. Indice UV
8. Intensité lumineuse
9. Taux de pluie et précipitations

### 4.2 Afficher les fonctions de la console

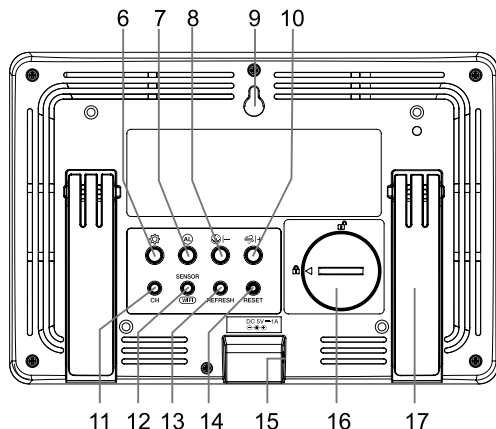
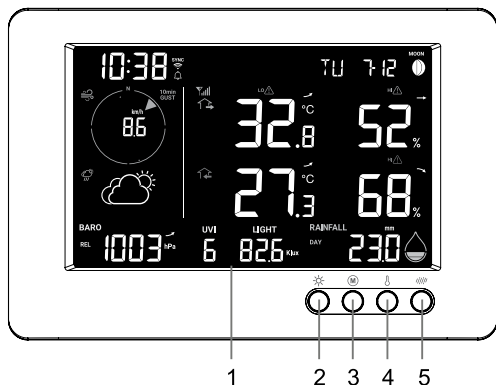







No	Fonction / Nom de la pièce	Description
1	<b>Affichage</b>	
2	<b>RÉTROÉCLAIRAGE / SNOOZE</b>	Appuyez pour modifier le niveau de rétroéclairage ou arrêter le son de l'alarme
3	<b>MEMOIRE</b>	Appuyez pour basculer entre les valeurs maximales et minimales depuis la dernière réinitialisation
4	<b>INDEX</b>	Pour passer de la température extérieure à la température ressentie et à la lecture du point de rosée
5	<b>PLUIE</b>	Appuyez sur cette touche pour basculer entre le taux de pluie et les précipitations
6	<b>RÉGLAGE</b>	Maintenez la touche 2 secondes enfoncée pour entrer l'heure, la date et d'autres paramètres

No	Fonction / Nom de la pièce	Description
7	<b>ALARME</b>	Pendant l'alarme, appuyez dessus pour arrêter l'alarme, appuyez et maintenez pendant 2 secondes pour arrêter la répétition de l'alarme en cours.
8	<b>- / BARO</b>	Appuyez pour changer la lecture de la pression atmosphérique moyenne sur 3, 6, 12, 24 heures Appuyez pendant 2 secondes pour basculer entre la lecture de la pression atmosphérique relative et absolue
9	<b>Trou de montage mural</b>	
10	<b>+ / VENT</b>	Appuyez sur cette touche pour basculer entre la vitesse moyenne du vent, les rafales de vent et l'échelle de Beaufort
11	<b>CANAL</b>	Appuyez pour basculer entre la lecture de la température et de l'humidité intérieure et Ch 1 ~ 3
12	<b>CAPTEUR / Wi-Fi</b>	Appuyer pour démarrer la synchronisation des capteurs (appairage) Maintenez la touche pendant 6 secondes pour passer en mode AP, et vice versa
13	<b>RAFRAÎCHIR</b>	Appuyez pour mettre à jour les données de téléchargement et la synchronisation de l'heure
14	<b>RESET</b>	Appuyez sur cette touche pour réinitialiser la console Appuyez et maintenez 6 secondes pour réinitialiser la console
15	<b>Prise pour connecteur adaptateur DC</b>	
16	<b>Compartment des piles</b>	
17	<b>Support de table</b>	

### 4.3 Fonctionnalités de la console

#### 4.3.1 Prévisions météo

Le baromètre intégré surveille en permanence la pression atmosphérique. Sur la base des données recueillies, elle peut prédire les conditions météorologiques dans les prochaines 12-24 heures dans un rayon de 30~50 km (19~31 miles).

					
<b>Ensoleillé</b>	<b>Partiellement nuageux</b>	<b>Nuageux</b>	<b>Pluvieux</b>	<b>Pluvieux / orageux</b>	<b>Neigeux</b>

#### Remarque :

- La précision d'une prévision météorologique générale basée sur la pression est d'environ 70 % à 75 %.
- Les prévisions météorologiques reflètent la situation météorologique pour les 12~24 prochaines heures, elles ne reflètent pas nécessairement la situation actuelle.
- Les prévisions météo **ENNEIGÉ** ne sont pas basées sur la pression atmosphérique, mais sur la température extérieure. Lorsque la température est inférieure à -3°C (26°F), l'icône météo **SNOWY** (enneigé) s'affiche sur l'écran LCD.

#### 9.0.1 Pression barométrique

La pression atmosphérique est la pression exercée à n'importe quel endroit de la Terre par le poids de la colonne d'air située au-dessus de celle-ci. Une pression atmosphérique fait référence à la pression moyenne et diminue progressivement à mesure que l'altitude

augmente. Les météorologues utilisent des baromètres pour mesurer la pression atmosphérique. Étant donné que la pression atmosphérique absolue diminue avec l'altitude, les météorologues corrigent la pression relative à celle du niveau de la mer. Ainsi, la pression absolue ABS peut être de 1000 hPa à une altitude de 300 m, mais la pression REL est de 1013 hPa (par temps clair).

Afin d'obtenir la pression REL exacte de votre emplacement géographique, consultez les relevés de votre observatoire local ou un site internet de météo pour accéder aux données de pression atmosphérique en temps réel et ajuster la pression relative (section 5.6) de l'application de configuration.

1. Indicateur de pression absolue / relative
2. Au-delà de 3, 6, 12, 24 heures, un indicateur de mode de pression moyenne
3. Pression barométrique
4. Indicateur d'alerte de chute de pression
5. Lecture de la pression barométrique



### 5.0.1.1 Affichage de l'historique de la pression

En mode normal, appuyez sur la touche [ **BARO** ] pour afficher les enregistrements de pression moyenne sur 3, 6, 12 et 24 heures.

### 5.0.1.2 Mode pression barométrique absolue ou relative

En mode normal, maintenez enfoncée la touche [ **BARO** ] pendant 2 secondes pour basculer entre la pression barométrique ABSOLUE et RELATIVE.

### 5.0.1 Voir les données extérieures

1. Indicateur de pile faible pour capteur extérieur
2. Indicateur de signal du capteur extérieur pour montrer la force de réception du signal
3. Indicateur du capteur extérieur
4. Lecture de la température extérieure
5. Indicateur d'alerte de température extérieure haute / basse
6. Tendence des températures extérieures
7. Lecture de l'humidité extérieure
8. Indicateur d'alerte d'humidité élevée/basse à l'extérieur
9. Tendence d'humidité extérieure
10. Indicateur ressenti et point de rosée

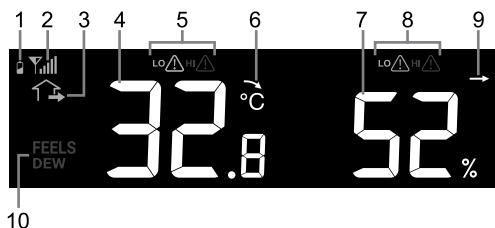

### Remarque :

Si la température / l'humidité est inférieure à la plage de mesure, l'affichage indique « LO ». Si la température / l'humidité est supérieure à la plage de mesure, l'affichage indique « HI ». L'indicateur de pile faible ne s'affiche que lorsque la pile est vide.

### 4.3.2 Indice de température extérieure

Appuyez sur la touche [ INDEX ] pour basculer entre ressenti, index de chaleur, refroidissement éolien et point de rosée extérieurs.



#### 4.3.2.1 Ressenti

La température ressentie montre comment la température extérieure sera ressentie. Il s'agit d'un mélange collecté du facteur de refroidissement éolien (18°C ou moins) et de l'indice thermique (26°C ou plus). Pour les températures comprises entre 18,1°C et 25,9°C, où le vent et l'humidité ont moins d'influence sur la température, l'appareil affichera la température extérieure réelle mesurée sous la forme de la Température Ressentie

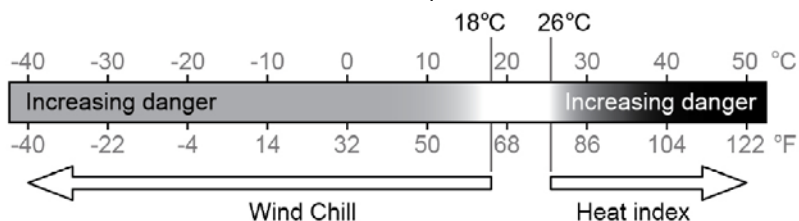

#### 4.3.2.2 Point de rosée

- Le point de rosée est la température en dessous de laquelle la vapeur d'eau dans l'air à pression barométrique constante se condense en eau liquide à la même vitesse qu'elle s'évapore. L'eau condensée est appelée *rosée* lorsqu'elle se forme sur une surface solide.
- La température du point de rosée est déterminée par les données de température et d'humidité du capteur sans fil 7-en-1.

#### 4.3.3 Afficher les données du capteur thermo-hygro intérieur / en option

Cette console peut afficher les données du capteur thermo-hygro intérieur et CH1~3 en option. En mode normal, vous pouvez appuyer sur [ CH ] pour basculer entre les canaux intérieurs et différents canaux sans fil.

Pour la fonction de défilement automatique, il suffit d'appuyer et de maintenir la touche [ CH ] pendant 2 secondes et l'icône apparaîtra . La console fera défiler les données de tous les capteurs toutes les 4 secondes.

#### Remarque :

Entre les affichages de la température et de l'humidité, si les capteurs sont connectés en conséquence, un pot de fleurs pour le capteur de sol et/ou un thermomètre dans l'eau pour le capteur de piscine est affiché.

1. Indicateur de pile faible du capteur thermo-hygro
2. Indicateur de signal du capteur extérieur pour montrer la puissance de réception du signal
3. Lecture de la température intérieure / thermo-hygrométrie
4. Indicateur d'alerte de température haute / basse du capteur intérieur / thermo-hygro
5. Tendence de la température intérieure / thermo-hygrométrie
6. Données de l'humidité intérieure / thermo-hygrométrie
7. Indicateur d'alerte de température haute / basse du capteur intérieur / thermo-hygro
8. Tendence de l'humidité intérieure / thermo-hygro
9. Indicateur intérieur
10. Icône de la boucle automatique du canal
11. Canal du capteur thermo-hygro

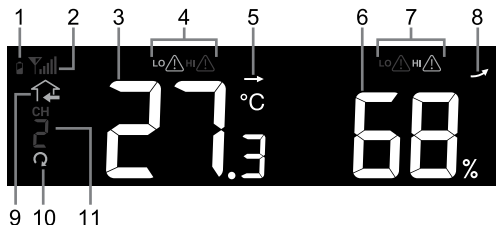

**Remarque :**

Le capteur thermo-hygro est un capteur disponible en option.  
L'indicateur de pile faible ne s'affiche que lorsque la pile est vide.

### 11.0.1 Vent

#### 11.0.1.1 Vue d'ensemble de la section sur la vitesse et la direction du vent

1. Indicateur d'alerte de vitesse de vent élevée
2. Rafale / indicateur de rafale 10 min
3. Indicateur de direction du vent en temps réel (16 points)
4. Vitesse moyenne du vent, rafale, rafale sur 10 min ou 1
5. Indicateur d'échelle de Beaufort

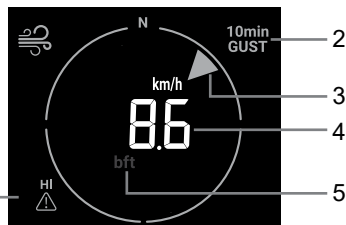

#### 5.0.1.1 Affichage vitesse du vent, rafale et échelle de Beaufort

Appuyez sur la touche **[WIND]** pour basculer l'affichage entre la vitesse moyenne du vent, les rafales et l'échelle de Beaufort.

**Remarque :**

- La vitesse du vent est définie comme la vitesse du vent moyenne mesurée au cours d'une durée de 12 secondes mise à jour.
- Une rafale de vent est définie comme la vitesse du vent la plus haute mesurée au cours d'une durée de 12 secondes mise à jour.

### 4.3.3.1 Echelle de Beaufort

L'échelle de Beaufort est une échelle internationale des vitesses du vent allant de 0 (calme) à 12 (force des ouragans).

Echelle de Beaufort	Description	VITESSE DU VENT	Conditions terrestres
0	Calme	< 1 km/h	Calme La fumée monte verticalement.
		< 1 mi/h	
		< 1 nœud	
		< 0,3 m/s	
1	Air léger	1,1 ~ 5km/h	La dérive de fumée indique la direction du vent. Les feuilles et les girouettes sont stationnaires.
		1 ~ 3 mph	
		1 ~ 3 nœuds	
		0,3 ~ 1,5 m/s	
2	Légère brise	6 ~ 11 km/h	Sentir le vent sur la peau exposée. Les feuilles bruissent. Les girouettes commencent à bouger.
		4 ~ 7 mph	
		4 ~ 6 nœuds	
		1,6 ~ 3,3 m/s	
3	Brise légère	12 ~ 19 km/h	Les feuilles et les petites brindilles bougent constamment, les drapeaux légers s'allongent.
		8 ~ 12 mph	
		7 ~ 10 nœuds	
		3,4 ~ 5,4 m/s	
4	Vent modéré	20 ~ 28 km/h	La poussière et le papier en vrac sont soulevés. Les petites branches commencent à se déplacer.
		13 ~ 17 mph	
		11 ~ 16 nœuds	
		5,5 ~ 7,9 m/s	
5	La brise fraîche	29 ~ 38 km/h	Les branches d'une taille modérée se déplacent. Les petits arbres dans les feuilles commencent à se balancer.
		18 ~ 24 mph	
		17 ~ 21 nœuds	
		8,0 ~ 10,7 m/s	
6	Forte brise	39 ~ 49 km/h	Grandes branches en mouvement. Sifflement entendu dans les fils aériens. L'utilisation du parapluie devient difficile. Les bacs en plastique vides se renversent.
		25 ~ 30 mi/h	
		22 ~ 27 nœuds	
		10,8 ~ 13,8 m/s	
7	Vent fort	50 ~ 61 km/h	Des arbres entiers en mouvement. Faire des efforts pour marcher contre le vent.
		31 ~ 38 mph	
		28 ~ 33 nœuds	
		13,9 ~ 17,1 m/s	
8	Coup de vent	62 ~ 74 km/h	Quelques brindilles brisées dans les arbres. Les voitures sont déportées sur la route. Les progressions à pied sont sérieusement entravées.
		39 ~ 46 mph	
		34 ~ 40 nœuds	
		17,2 ~ 20,7 m/s	
9	Forte tempête	75 ~ 88 km/h	Certaines branches cassent des arbres et certains petits arbres se renversent. Les signalisations de construction /les enseignes temporaires et les barricades s'effondrent.
		47 ~ 54 mph	
		41 ~ 47 nœuds	
		20,8 ~ 24,4 m/s	
10	Tempête	89 ~ 102 km/h	Les arbres sont cassés ou déracinés, les dommages structurels sont probables.
		55 ~ 63 mph	
		48 ~ 55 nœuds	
		24,5 ~ 28,4 m/s	
11	Tempête violente	103 ~ 117 km/h	Végétation largement dispersée et dommages structurels probables.
		64 ~ 73 mph	
		56 ~ 63 nœuds	
		28,5 ~ 32,6 m/s	

Echelle de Beaufort	Description	VITESSE DU VENT	Conditions terrestres
12	Force de l'ouragan	≥ 118 km/h	Dommages importants et généralisés à la végétation et aux structures. Des débris et des objets non sécurisés sont projetés.
		≥ 74 mi/h	
		≥ 64 nœuds	
		≥ 32,7m/s	

#### 4.3.4 Pluie

La section **RAIN** affiche les informations sur les précipitations ou le taux de pluie.

1. Période de précipitations et taux de précipitations
2. Données des précipitations ou du taux de pluie
3. Indicateur d'alerte de taux de pluie élevé
4. Niveau d'intensité de la pluie



##### 4.3.4.1 Mode d'affichage des précipitations

Appuyez sur la touche [ **RAIN** ] pour basculer entre les deux :

- **DAILY** - la pluviométrie totale à partir de minuit
- **WEEK** - le total des précipitations de la semaine en cours
- **MONTH** - la pluviométrie totale du mois actuel du calendrier
- **TOTAL** - le total des précipitations depuis la dernière remise à zéro
- **RATE** - Taux de précipitation actuel (basé sur les données de pluie de 10 min)

##### 4.3.4.2 Définition du niveau du taux de pluie :

Niveau 1 : Pluie légère 0.1~ 2.5 mm/h	Niveau 2 : Modéré 2.51 ~ 10.0 mm/h	Niveau 3 : Forte pluie 10.1 ~ 50.0 mm/h	Niveau 4 : Pluie violente : > 50,0 mm/h

##### 4.3.4.3 Pour remettre à zéro l'enregistrement des précipitations totales

En mode normal, appuyez sur la touche [ **RAIN** ] et maintenez-la enfoncée pendant 6 secondes pour remettre à zéro tous les relevés de pluie.

##### Remarque :

Des relevés erronés peuvent se produire lors de l'installation du réseau de capteurs 7-en-1. Une fois que l'installation est terminée et qu'elle fonctionne correctement, nous vous recommandons de réinitialiser toutes les données sur zéro.

#### 4.0.1 INDEX UV et niveau d'exposition

La section **UVI** affiche les données actuelles de l'indice UV du capteur 7-en-1 sans fil.



#### 4.3.4.4 Tableau de l'indice UV par rapport à l'exposition

Niveau d'exposition	Faible		Modéré			Haut		Très élevé			Extrême	
Indice UV	1	2	3	4	5	6	7	8	9	10	11	12~16
L'heure des coups de soleil	N/A		45 minutes			30 minutes		15 minutes			10 minutes	
Protection recommandée	N/A		Niveau d'UV modéré ou élevé ! Suggérez de porter des lunettes de soleil, un chapeau à large bord et des vêtements à manches longues.				Niveau d'UV très élevé ou extrême ! Suggérez de porter des lunettes de soleil, un chapeau à large bord et des vêtements à manches longues. Si vous devez rester à l'extérieur, assurez-vous de chercher de l'ombre.					

#### Remarque :

- La durée du coup de soleil est basée sur un type de peau normal, c'est juste une référence de la force des UV. En général, plus la peau est foncée, plus le rayonnement est long (ou plus important) pour affecter la peau.
- La fonction d'intensité lumineuse est destinée à la détection de la lumière du soleil.

#### 4.0.2 Intensité lumineuse

La section **LIGHT** affiche les données actuelles de l'intensité de la lumière du soleil à partir du capteur sans fil 7-en-1.



#### 4.0.3 Enregistrement des valeurs maximales / minimales

La console peut enregistrer les valeurs MAX / MIN depuis la dernière réinitialisation.

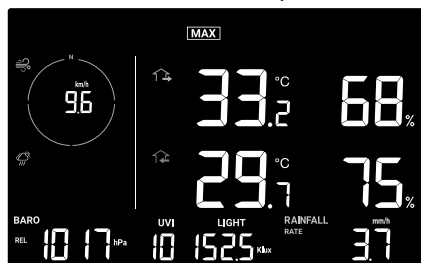

Enregistrement des données max depuis

### 4.0.3.1 Enregistrements MAX / MIN

En mode normal, appuyez sur la touche [ **MEMORY** ] pour vérifier les enregistrements de la lecture à l'écran dans la séquence d'affichage suivante : enregistrements MAX → enregistrements MIN

En mode MAX/MIN :

1. Appuyez sur la touche [ **INDEX** ] pour passer des enregistrements MAX / MIN de la température extérieure à la température ressentie et au point de rosée.
2. Appuyez sur la touche [ **CH** ] pour basculer entre les enregistrements intérieurs et CH1 ~ 1 thermo-hygro MAX / MIN.



Valeur MAX depuis la dernière réinitialisation



Valeur MIN depuis la dernière réinitialisation

### 2.0.3.1 Effacer les enregistrements MAX/MIN

Appuyez sur la touche [ **MAX / MIN** ] pendant 2 secondes pour réinitialiser tous les enregistrements MAX et MIN.

### 2.0.1 Phase de lune

La phase de la lune est déterminée par l'heure et la date de la console. Le tableau suivant explique les différentes icônes des phases de la lune des hémisphères nord et sud. Veuillez vous référer à la **section 4.4.1** interface web pour savoir comment configurer l'hémisphère sud.

Hémisphère nord	Phase de lune	Hémisphère Sud
	Nouvelle lune	
	Croissant ascendant	
	Premier quartier	
	Gibbeuse ascendante	
	Pleine lune	
	Gibbeuse décroissante	
	Dernier quartier	
	Croissant décroissant	

### 2.0.2 Réception du signal du capteur sans fil

1. La console affiche l'intensité du signal pour le réseau de capteurs sans fil, comme indiqué dans le tableau ci-dessous :

	Pas de signal	Signal faible	Bon signal
Réseau de capteurs sans fil 7-en-1			

2. Si le signal a cessé et ne se rétablit pas dans les 15 minutes, l'icône du signal disparaîtra. La température et l'humidité affichent « Er » pour le canal correspondant.
3. Si le signal ne se rétablit pas dans les 48 heures, l'affichage « Er » devient permanent. Vous devez remplacer les piles, puis appuyez sur la touche [ **SENSOR / WI-FI** ] pour appairer à nouveau le capteur.

### 3.0.1 Méthode de synchronisation du temps



Une fois que la console s'est connectée au serveur de temps, elle peut obtenir l'heure UTC. L'icône « **SYNC** » s'affiche sur l'écran LCD.



L'heure se synchronisera automatiquement toutes les heures. Vous pouvez également appuyer sur la touche **[REFRESH]** pour obtenir l'heure internet manuellement en 1 minute.

### 4.3.5 Statut de connexion Wi-Fi

L'icône Wi-Fi sur l'écran de la console indique l'état de la connexion de la console avec le routeur Wi-Fi.

	
Stable : La base est en connexion avec le routeur Wi-Fi	Clignotant : La base essaie de se connecter au routeur Wi-Fi

## 4.4 Autres réglages

### 4.4.1 Heure, date, unité et autre réglage

Appuyez et maintenez la touche **[SET]** pendant 2 secondes pour entrer dans le mode de réglage. Appuyez sur la touche **[+ / WIND]** ou **[- / BARO]** pour régler, et appuyez sur la touche **[SET]** pour passer à l'étape suivante du réglage. Veuillez vous référer aux procédures de réglage suivantes.

Étape	Mode	Procédure de réglage
<b>[SET]</b> +2s	DST (Daylight Saving Time - Heure d'été)	Appuyez sur <b>[+ / VENT]</b> ou <b>[- / BARO]</b> touche pour sélectionner AUTO / ON / OFF AUTO consiste à régler automatiquement l'heure d'été en fonction du fuseau horaire saisi. ON consiste à ajouter une heure à l'heure par défaut actuelle. OFF consiste à désactiver complètement la fonction DST.
<b>[SET]</b>	Heure	Appuyez sur <b>[+ / WIND]</b> ou <b>[- / BARO]</b> touche pour régler les minutes / heures
<b>[SET]</b>	Format horaire 12/24	Appuyez sur la touche <b>[+ / WIND]</b> ou <b>[- / BARO]</b> pour sélectionner le format 12 ou 24 heures
<b>[SET]</b>	Year (Année)	Appuyez sur la touche <b>[+ / WIND]</b> or <b>[- / BARO]</b> pour régler l'année
<b>[SET]</b>	Date	Appuyez sur <b>[+ / VENT]</b> ou <b>[- / BARO]</b> touche pour régler le jour / mois
<b>[SET]</b>	Format d'affichage MD / DM (M/J / JM)	Appuyez sur la touche <b>[+ / WIND]</b> ou <b>[- / BARO]</b> pour sélectionner le format d'affichage « Mois / Jour » ou « Jour / Mois »
<b>[SET]</b>	Synchronisation du temps ON / OFF	Appuyez sur la touche <b>[+ / WIND]</b> or <b>[- / BARO]</b> pour activer ou désactiver la fonction de synchronisation du temps Si vous voulez régler l'heure manuellement, vous devez régler la synchronisation de l'heure sur OFF.
<b>[SET]</b>	Hémisphère	Appuyez sur la touche <b>[ / MOD]</b> ou <b>[ / NDX]</b> pour sélectionner l'hémisphère Nord / Sud pour la phase de la lune et le point du réseau de capteurs sans fil vers la direction.

Étape	Mode	Procédure de réglage
[SET]	Langues des jours de semaine	Appuyez sur la touche [ + / WIND ] ou [ - / BARO ] pour sélectionner la langue d'affichage des jours de la semaine
[SET]	Unité de température	Appuyez sur [ + / VENT ] ou [ - / BARO ] touche pour sélectionner °C ou °F
[SET]	Pression atmosphérique	Appuyez sur [ + / VENT ] ou [ - / BARO ] touche pour sélectionner hPa, mmHg ou inHg
[SET]	Unité de vitesse du vent	Appuyez sur [ + / VENT ] ou [ - / BARO ] touche pour sélectionner m/s, nœuds, mph ou km/h
[SET]	Unité pluie:	Appuyez sur [ + / VENT ] ou [ - / BARO ] pour sélectionner mm ou pouces
[SET]	Unité légère	Appuyez sur [ + / VENT ] ou [ - / BARO ] pour sélectionner Klux, Kfc ou W/m <sup>2</sup>
[SET]	Contraste de l'écran LCD	Appuyez sur la touche [ + / WIND ] ou [ - / BARO ] pour régler le niveau de <b>contraste de l'écran LCD</b>
[SET]	Quitter le mode de réglage	

### REMARQUE :

- En mode normal, appuyez sur la touche [ SET ] pour basculer entre l'affichage de l'année et de la date.
- Au cours du réglage, maintenez la touche [ SET ] enfoncée pendant 2 secondes pour retourner au mode normal.

### 3.0.2 Réglage de l'heure de l'alarme et de l'alerte météo haute/basse

En mode heure normale, appuyez sur la touche [ ALARM ] pendant 2 secondes pour accéder au mode de réglage de l'alarme / de l'alerte.



Réglage de l'heure de l'alarme



Paramètres d'alerte





Paramètre d'alerte HI / LO

Appuyez ensuite sur la touche [ SET ] pour passer à l'étape suivante du réglage. Veuillez vous référer aux procédures de réglage suivantes.

Étape	Mode	Procédure de réglage
[ALARME] +2s	Alarme horaire	Appuyez sur [ + / VENT ] ou [ - / BARO ] pour régler l'heure. Appuyez sur la touche [ ALARM ] pour activer ou désactiver l'alarme.
[SET]	OUT Alerte de température élevée	Appuyez sur [ + / WIND ] ou [ - / BARO ] pour régler la valeur d'alerte élevée de la température OUT. Appuyez sur la touche [ ALARM ] pour activer ou désactiver l'alarme.
[SET]	OUT alerte de température basse	Appuyez sur [ + / VENT ] ou [ - / BARO ] pour régler la valeur d'alerte basse de la température OUT. Appuyez sur la touche [ ALARM ] pour activer ou désactiver l'alarme.
[SET]	OUT Alerte d'humidité élevée	Appuyez sur [ + / VENT ] ou [ - / BARO ] pour régler la valeur d'alerte élevée d'humidité OUT. Appuyez sur la touche [ ALARM ] pour activer ou désactiver l'alarme.

Étape	Mode	Procédure de réglage
[SET]	OUT Alerte de faible humidité	Appuyez sur [ + / WIND ] ou [ - / BARO ] pour régler la valeur d'alerte de faible humidité OUT. Appuyez sur la touche [ ALARM ] pour activer ou désactiver l'alarme.
[SET]	IN / CH Alerte de température intérieure élevée	Appuyez sur [ + / WIND ] ou [ - / BARO ] pour régler la valeur d'alerte élevée de température IN. Appuyez sur la touche [ ALARM ] pour activer ou désactiver l'alarme. Appuyez sur la touche [ CH ] pour sélectionner IN et CH 1~3
[SET]	IN / CH alerte de température basse	Appuyez sur [ + / WIND ] ou [ - / BARO ] pour régler la valeur d'alerte élevée de température IN. Appuyez sur la touche [ ALARM ] pour activer ou désactiver l'alarme. Appuyez sur la touche [ CH ] pour sélectionner IN et CH 1~3
[SET]	IN / CH alerte d'humidité intérieure élevée	Appuyez sur [ + / WIND ] ou [ - / BARO ] pour régler la valeur d'alerte élevée de température IN. Appuyez sur la touche [ ALARM ] pour activer ou désactiver l'alarme. Appuyez sur la touche [ CH ] pour sélectionner IN et CH 1~3
[SET]	IN / CH alerte d'humidité intérieure basse	Appuyez sur [ + / WIND ] ou [ - / BARO ] pour régler la valeur d'alerte élevée de température IN. Appuyez sur la touche [ ALARM ] pour activer ou désactiver l'alarme. Appuyez sur la touche [ CH ] pour sélectionner IN et CH 1~3
[SET]	Alerte haute vitesse du vent	Appuyez sur [ + / VENT ] ou [ - / BARO ] pour régler la valeur d'alerte élevée de la vitesse du vent. Appuyez sur la touche [ ALARM ] pour activer ou désactiver l'alarme.
[SET]	Alerte de taux de pluie élevé	Appuyez sur [ + / WIND ] ou [ - / BARO ] pour régler la valeur d'alerte élevée du taux de pluie. Appuyez sur la touche [ ALARM ] pour activer ou désactiver l'alarme.
[SET]	Alerte de perte de charge (chute dans les 30 minutes)	Appuyez sur [ + / VENT ] ou [ - / BARO ] pour régler la valeur d'alerte de chute de pression. Appuyez sur la touche [ ALARM ] pour activer ou désactiver l'alarme.
[SET]	Quitter le mode de réglage	

### Remarque :

- Lorsque vous activez l'alarme de l'heure, l'icône «  » s'affiche sur la section de l'heure.
- Lorsque vous activez l'alerte météo, l'icône «  » s'affichera en haut de la lecture.
- Pendant le réglage, maintenez enfoncée la touche [ + / WIND ] or [ - / BARO ] pour ajuster rapidement la valeur.
- La fonction d'alarme s'activera automatiquement une fois que vous aurez réglé l'heure de l'alarme.
- Au cours du réglage, maintenez la touche [ SET ] enfoncée pendant 2 secondes pour retourner au mode normal.

#### 4.4.1.1 Afficher l'heure de l'alarme et la valeur de l'alerte météo

1. En mode normal, appuyez sur la touche [ ALARM ] pour afficher l'heure de l'alarme.
2. Lorsque l'heure de l'alarme s'affiche, appuyez à nouveau sur la touche [ ALARM ] pour afficher la valeur d'alerte élevée.
3. Appuyez à nouveau sur la touche [ ALARM ] pour afficher la valeur d'alerte basse.

#### 4.4.1.2 Fonctionnement de l'alarme

Si vous réglez l'heure de l'alarme et que vous atteignez l'heure que vous avez définie, l'alarme sonore se déclenche.

Elle peut être arrêtée en suivant l'opération :

- Arrêt automatique après 2 minutes d'alarme en cas d'absence de fonctionnement et l'alarme s'activera à nouveau le jour suivant.
- En appuyant sur la touche **[BACK LIGHT / SNOOZE]** pour entrer la répétition du réveil, l'alarme retentira de nouveau après 5 minutes.
- En maintenant la touche **[BACK LIGHT / SNOOZE]** enfoncée pendant 2 secondes ou appuyez sur **[ALARM]**, l'alarme s'arrête et se déclenchera à nouveau le lendemain.

 **Remarque :**

- La répétition snooze peut être utilisée en continu pendant 24 heures.
- Pendant la répétition de l'alarme, les icônes d'alarme «  » continuent à clignoter.

#### **4.4.1.3 Fonctionnement de l'alerte météo**

Si vous réglez l'alerte météo et que cette valeur est hors de la plage de réglage, le son de l'alarme se déclenchera et la lecture météo correspondante clignotera.

Elle peut être arrêté en suivant l'opération :

- Arrêt automatique une fois la valeur revenue dans la plage.
- Appuyez sur la touche **[BACK LIGHT / SNOOZE]** ou **[ALARM]** pour arrêter le son.

#### **4.4.2 Rétro-éclairage**

La luminosité du rétroéclairage de la console peut être réglée à l'aide de la touche **[BACK LIGHT / SNOOZE]** pour basculer entre Hi, Lo ou Off.

## 5. Connecter la console au Wi-Fi

### 5.1 Télécharger l'application de configuration WSLink



Pour connecter la console au Wi-Fi, vous devez télécharger l'application de configuration « WSLink » en scannant le code QR ou en recherchant « WSLink » dans App Store ou Google Play.



App Store





Google Play

L'application WSLink est nécessaire pour que la console puisse se connecter à Wi-Fi et à internet, configurer le serveur météo, effectuer l'étalonnage des capteurs et la mise à jour du micrologiciel.

#### Remarque :

- L'application WSLink ne sert qu'à la configuration. Elle n'est pas utilisée pour consulter à distance vos données météorologiques.
- L'application WSLink peut faire l'objet de modifications et de mises à jour.

### 5.2 Console en mode point d'accès

1. Lorsque vous mettez la console sous tension pour la première fois, l'écran LCD de la console affiche en clignotant « AP » et l'icône «  » pour signifier qu'elle est passée en mode AP (Access Point) et qu'elle est prête pour les réglages Wi-Fi. Maintenez la touche [ **S  E ** NSOR / WI-FI ] enfoncée pendant 6 secondes pour passer en mode AP manuellement.



Mode AP de la console

### 5.3 Ajoutez votre console à WSLink

Ouvrez l'application WSLink et suivez les étapes ci-dessous pour ajouter votre console à WSLink.

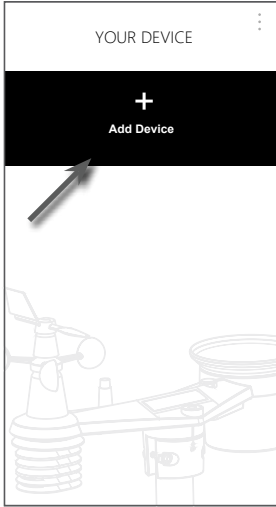

(a) **Page Votre appareil**  
Appuyez sur l'icône « Ajouter un dispositif ».

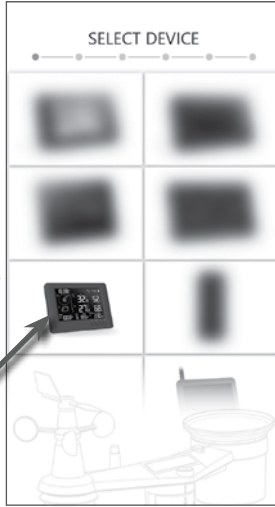

(b) Sélectionnez votre appareil.

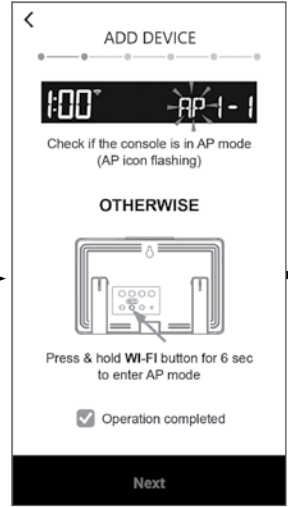

(c) Assurez-vous que la console est en mode AP et cochez la case « Opération terminée », puis appuyez sur « Confirmer » pour accéder à la page du réseau Wi-Fi de votre smartphone.

**Section 5.4**  
Configurer une nouvelle console avec WSLink



(e) Une fois la console ajoutée à WSLink, l'icône de la console apparaîtra sur votre liste de périphériques. Appuyez dessus pour continuer la configuration.

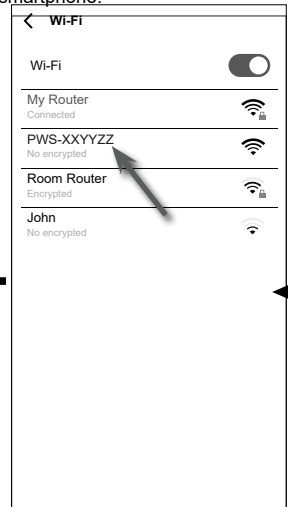

(d) Sélectionnez le nom du réseau Wi-Fi de la console (le nom commence toujours par PWS-) pour connecter votre smartphone à la console. Puis retournez à l'application WSLink.

#### Remarque :

- Pour la première connexion, vous devez sélectionner « Pas de connexion internet » lors de la connexion à cet appareil.
- Si votre smartphone ne peut pas se connecter à la console, veuillez désactiver les données mobiles / le réseau dans votre smartphone et réessayer.

## 5.4 Configurer une nouvelle console avec WSLink

L'application suivra les étapes ci-dessous pour vous guider dans la configuration.

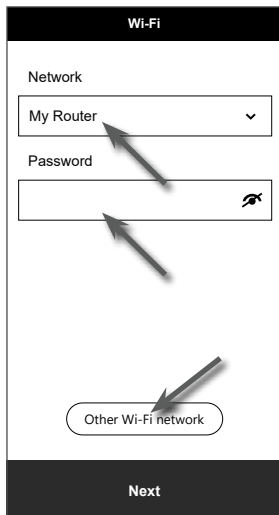

### (e) Page Wi-Fi

**Réseau** : sélectionner le réseau Wi-Fi

(SSID du routeur) pour la connexion.

**Mot de passe** : entrer le mot de passe Wi-Fi.

**Autre réseau Wi-Fi** : configuration à un réseau Wi-Fi caché.

**Suivant** : allez à la page « Modifier l'appareil ».

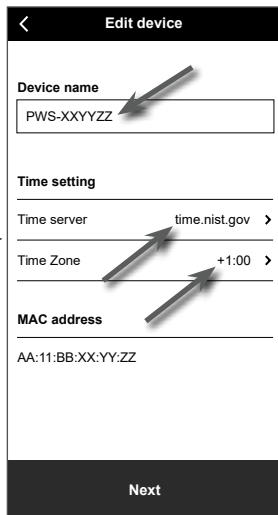

### (f) Page de modification du dispositif

**Nom du dispositif** : Créez un nom pour votre appareil.

**Serveur de temps** : sélectionner le serveur de temps

**Fuseau horaire** : sélectionnez le fuseau horaire de votre emplacement.

**Suivant** : allez à la page « Serveur météo ».

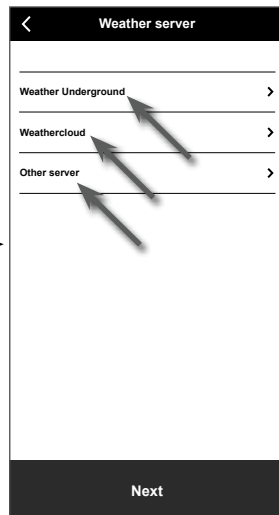

### (g) Page du serveur météo

**Weather Underground** : veuillez vous référer à la section 5.5 (c1).

**Weathercloud** : veuillez vous référer à la section 5.5 (c2).

**Autre serveur** : veuillez vous référer à la section 5.5 (c3).

**Ensuite** : allez à la page « Paramètres ».

### (j) Supprimer votre console

Pour supprimer un appareil de l'application, faites glisser l'icône de la console vers la gauche et appuyez sur la corbeille.



### (i) La page de votre appareil

Votre installation est maintenant terminée. Vous pouvez appuyer sur l'icône de la console et suivre la procédure pour effectuer les réglages de la console à tout moment si nécessaire.

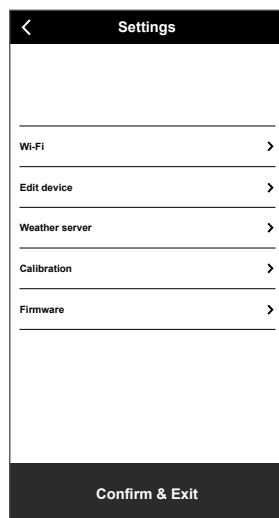

### (h) Page des paramètres

C'est la page principale de la console, vous pouvez entrer dans différentes pages de configuration pour configurer votre console. Une fois la configuration terminée, appuyez sur « Confirm & Exit » pour quitter le mode AP.

## 5.5 - Configuration du serveur météo

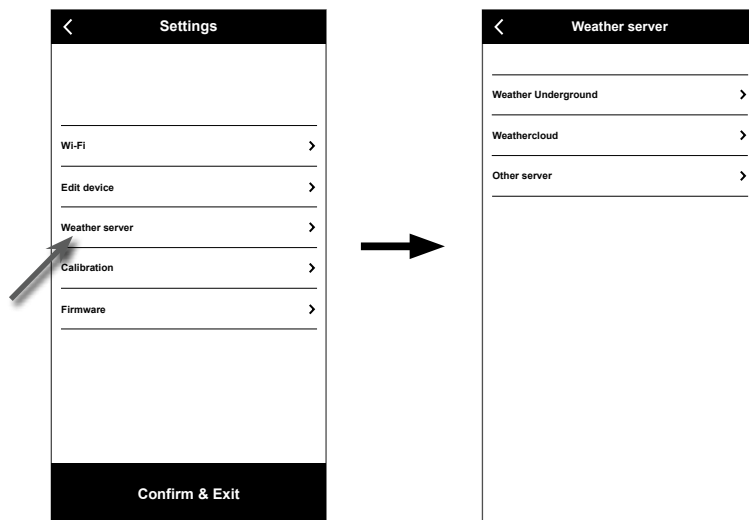

**(a) Page des paramètres**  
Sur la page des paramètres, appuyez sur « Weather server ».

**(b) Sélectionnez le serveur météo**

The screenshot shows the 'Weather Underground' configuration screen. It has a black header with a back arrow and the text 'Weather server'. Below the header, the title 'Weather Underground' is centered. There are two input fields: 'Station ID' and 'Station key'. The 'Station key' field has a right-pointing chevron. Below the input fields is an 'Upload' toggle switch, which is currently turned on. At the bottom of the screen is a black bar with the text 'Save'. A small note at the bottom reads: '\*You need to first register your device at Weather Underground (wunderground.com). Then enter the Station ID and Key obtained and tap "Save".'

### (c1) Téléchargez vos données météo sur Weather Underground

1. Enregistrez un compte et une station météo sur wunderground.com conformément à la section 6.1
2. Entrez l'identifiant de la station et la clé de la station obtenus auprès de wunderground.com
3. Activez (ou désactivez) le téléchargement.
4. Appuyez sur « Enregistrer ».

The screenshot shows the 'Weathercloud' configuration screen. It has a black header with a back arrow and the text 'Weather server'. Below the header, the title 'Weathercloud' is centered. There are two input fields: 'Station ID' and 'Station key'. The 'Station key' field has a right-pointing chevron. Below the input fields is an 'Upload' toggle switch, which is currently turned on. At the bottom of the screen is a black bar with the text 'Save'. A small note at the bottom reads: '\*You need to first register your device at Weathercloud (weathercloud.net). Then enter the Station ID and Key obtained and tap "Save".'

### (c2) Téléchargez vos données météo sur Weathercloud

1. Enregistrez un compte et une station météo sur proweatherlive.net selon la section 6.2
2. Entrez l'ID de la station et la clé de la station obtenue sur proweatherlive.net.
3. Activez (ou désactivez) le téléchargement.
4. Appuyez sur « Enregistrer ».

The screenshot shows the 'Other Server' configuration screen. It has a black header with a back arrow and the text 'Weather server'. Below the header, the title 'Other Server' is centered. There are four input fields: 'URL', 'Station ID', 'Station key', and 'Upload interval'. The 'Station key' field has a right-pointing chevron. The 'Upload interval' field has a dropdown menu showing '1 minute'. Below the input fields is a 'MAC' field with the text 'AA: 11: BB: XX: YY: ZZ' and an 'Upload' toggle switch, which is currently turned on. At the bottom of the screen is a black bar with the text 'Save'.

### (c3) Télécharger sur un serveur personnalisé (facultatif)

1. Veuillez consulter votre revendeur pour savoir si un tel service est disponible.
2. Entrez l'adresse URL, l'ID de station et la clé de station du serveur personnalisé.
3. Sélectionnez l'intervalle de téléchargement
4. Activez (ou désactivez) le téléchargement.
5. Appuyez sur « Enregistrer ».

## 5.6 Étalonnage

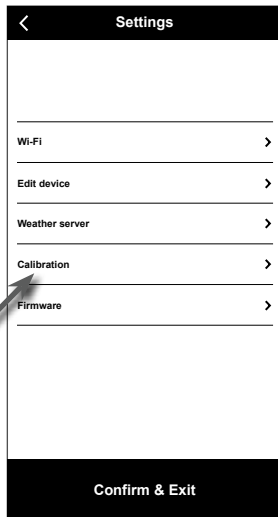

### (a) Page des paramètres

Sur la page des paramètres, appuyez sur « Étalonnage ».

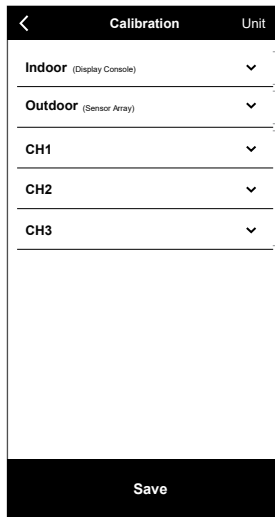

### (b) Page d'étalonnage

1. Appuyez sur « Unité » pour modifier l'unité si nécessaire avant de saisir la valeur d'étalonnage.
2. Appuyez sur la case et entrez l'étalonnage requis.
3. Appuyez sur « Enregistrer ».



### Remarque :

- L'étalonnage de la plupart des paramètres n'est pas nécessaire, à l'exception de la pression relative, qui doit être étalonnée au niveau de la mer pour tenir compte des effets de l'altitude.
- Pour la température et la pression, l'application calculera et convertira toujours la valeur d'étalonnage en °C et hPa respectivement.

## 5.7 Mise à jour

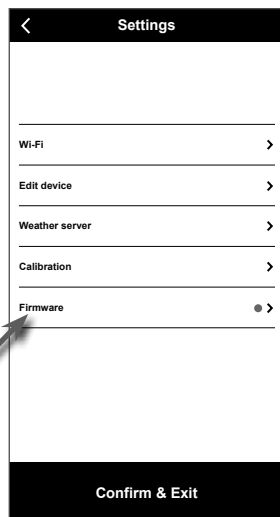

### (a) Page des paramètres de

Sur la page des paramètres, appuyez sur « Firmware ».



### (b) La version actuelle de votre micrologiciel s'affiche.

Appuyez sur « Mise à jour » si un nouveau micrologiciel est disponible (indiqué par un point rouge).

Après le téléchargement du firmware sur la console, veuillez vérifier l'état de votre appareil. Veuillez vous référer à la section 8.1 pour plus de détails.

## 6. Inscription aux plateformes de serveurs météo

La console d'affichage peut télécharger des données météorologiques sur AWEKAS, PWS, WUnderground et / ou Weathercloud à travers le routeur Wi-Fi, vous pouvez suivre l'étape ci-dessous pour enregistrer le compte et configurer votre appareil dans les plates-formes suivantes.

### Remarque :

Les sites des serveurs météo et les applications peuvent être modifiés sans préavis.

### 6.1 Pour Weather Underground (WU)

1. Sur la page d'accueil <https://www.wunderground.com>, cliquez sur « Join » dans le coin supérieur droit pour ouvrir la page d'inscription. Suivez les instructions pour créer votre compte.



2. Une fois que vous avez créé votre compte et confirmé votre adresse email, retournez sur la page WUnderground pour vous connecter. Cliquez ensuite sur le bouton « My profile » (Mon profil) en haut pour ouvrir le menu déroulant et cliquez sur « My Weather Station » (Ma station météo).



3. En bas de la page « My Weather Station » (Ma station météo), cliquez sur « Add New Device » (Ajouter un nouveau dispositif) pour ajouter votre appareil.
4. A l'étape « Select a Device Type » (Sélection du type d'appareil), choisissez « Other » (Autre) dans la liste puis cliquez sur « Next » (Suivant).



5. A l'étape « Set Device Name & Location » (Définir le nom et le lieu de l'appareil), indiquez votre emplacement géographique sur la carte puis cliquez sur « Next » (Suivant).

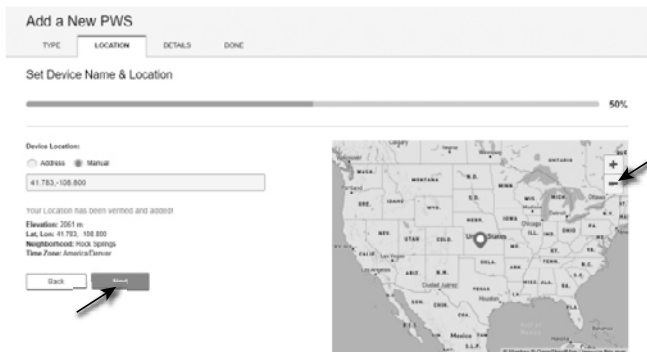

6. Suivez les consignes pour saisir les informations concernant votre station météo, à l'étape « Tell Us More About Your Device » (« Dites-en nous davantage sur votre appareil ») (1), saisissez un nom pour votre station météo. (2) indiquez les informations supplémentaires (3) sélectionnez « **I Accept** » (« J'accepte ») pour accepter la politique de confidentialité de Weather underground, (4) cliquez sur « **Next** » (« Suivant ») pour créer votre identifiant et votre clé de station.

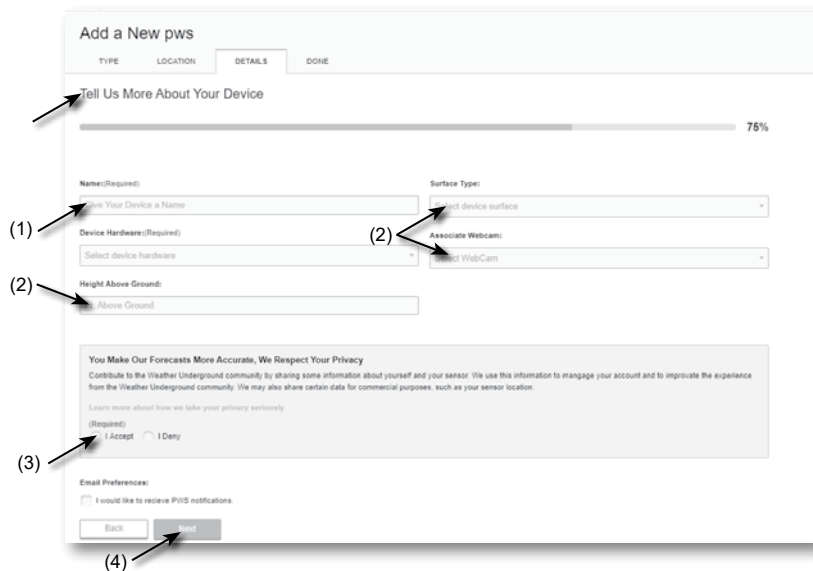

7. Notez votre « Station ID » et votre « Station Key » pour l'étape de configuration suivante.

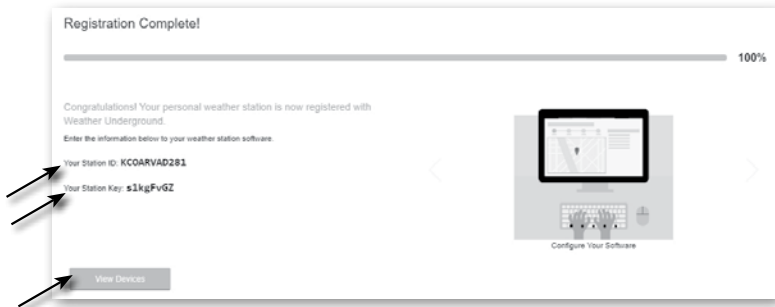

8. Dans l'interface de configuration, voir **section 5.5**, sélectionnez Weather Underground sur la première ou la deuxième ligne de la section de configuration du serveur météo puis saisissez l'identifiant de station et la clé qui vous ont été assignés par Weather Underground.

9. Vos données sont maintenant téléchargées sur Weather Underground.

## 6.2 Pour Weathercloud (WC)

1. Sur <https://weathercloud.net> entrez vos informations dans la section «**Rejoignez nous aujourd'hui** » puis suivez les instructions pour créer votre compte.

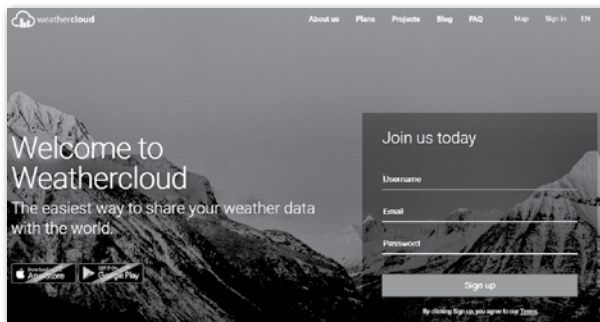

2. Connectez-vous à Weathercloud et choisissez la langue (en haut à droite) Ensuite vous irez sur la page « Appareils », cliquez sur « + Nouveau » pour créer un nouvel appareil.



3. Saisissez toutes les informations sur la page **Create new device** (Créer nouvel appareil), pour **Model\*** (Modèle), sélectionnez **5-in-1** dans la section **BRESSER**. Pour « Link type\* » (Type de lien), sélectionnez « ProWeatherLink ». Une fois terminé, cliquez sur **Create** (Créer).

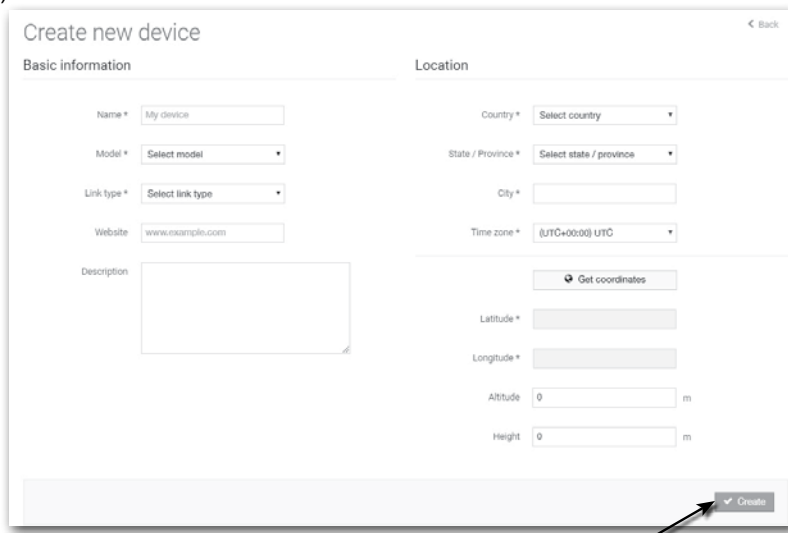

4. Notez votre ID et votre clé pour l'étape de configuration suivante.

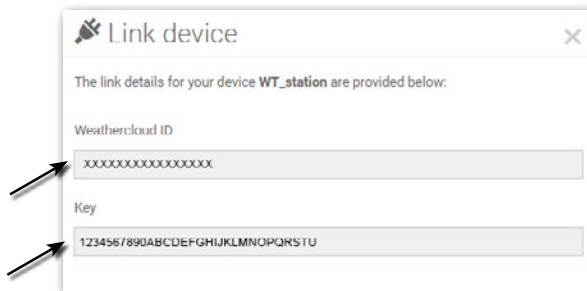

5. Dans l'interface de configuration (voir **section 5.2**), sélectionnez Weathercloud sur la première ou la deuxième ligne de la section de configuration du serveur météo puis saisissez l'identifiant de station et la clé qui vous ont été assignés par Weathercloud.

### 6.3 Awekas

Des instructions supplémentaires détaillées pour la création de compte et la configuration de la connexion pour AWEKAS sont disponibles en téléchargement à l'adresse internet suivante (en allemand) :

<https://www.bresser.de/download/7002582/AWEKAS>

### 6.4 PWSWeather

Des instructions supplémentaires détaillées pour la création de compte et la configuration de la connexion pour PWSWeather sont disponibles en téléchargement à l'adresse internet suivante (en anglais) : <https://www.bresser.de/download/7002582/PWSWEATHER>

## 7. Afficher les données en direct de WUnderground et Weathercloud

### 7.1 Visualisez vos données météo sur le site WUnderground

Connectez-vous à votre compte.

Pour visualiser la température, l'humidité, le baromètre et la vitesse du vent de votre station météo en direct dans un navigateur Web (version PC ou mobile), veuillez visiter <http://www.wunderground.com>, puis connectez-vous à votre propre compte puis entrez votre « ID de station » dans la case de recherche. Vos données météorologiques apparaîtront à la page suivante. Vous pouvez également vous connecter à votre compte pour visualiser et télécharger les données enregistrées de votre station météo.



Une autre façon d'afficher votre station est d'utiliser la barre URL du navigateur Web, tapez ci-dessous dans la barre URL :

<https://www.wunderground.com/dashboard/pws/XXXX>

Remplacez XXXX par l'identifiant Weather Underground de votre station pour visualiser vos données en temps réel.

### 7.2 Affichage de vos données météo sur le site Weathercloud

1. Pour consulter vos données météorologiques en direct dans un navigateur Web (version PC ou mobile), veuillez consulter le site <https://weathercloud.net> et vous connecter à votre propre compte.
2. Cliquez sur l'icône **View** dans le **Settings** menu déroulant de votre station.

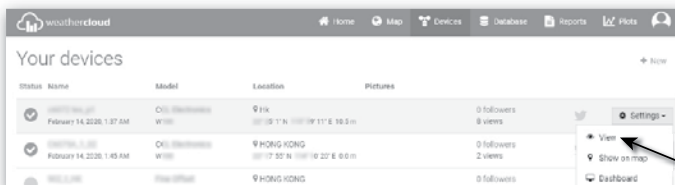

3. Cliquez sur les icônes «**Actuel**», «**Vent**», «**Évolution**» ou «**Intérieur**» pour visualiser les données en direct de votre station météo.

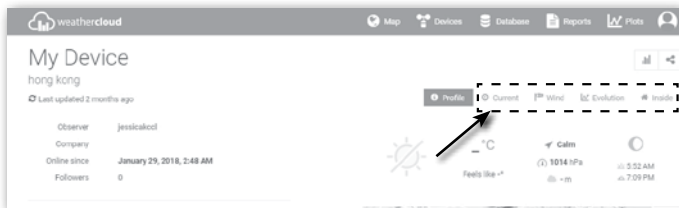

### 7.3 Affichage des données météo via l'application WSLink

Avec l'application WSLink, l'utilisateur peut appuyer sur l'icône WUnderground et/ou Weathercloud dans « Votre appareil » pour accéder directement aux données météo en direct sur leur tableau de bord respectivement.

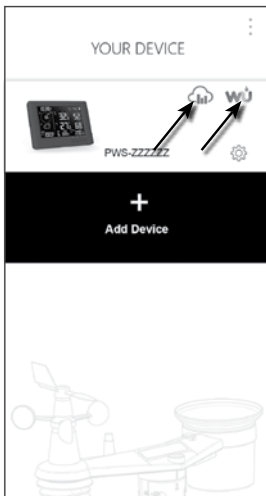

## 8. Entretien

### 8.1 Mises à jour du firmware

La base prend en charge la mise à jour du firmware. Son micrologiciel peut être mis à jour par voie hertzienne à tout moment (si nécessaire) par le biais de l'application WSLink.

#### 8.1.1 Étape de mise à jour du firmware

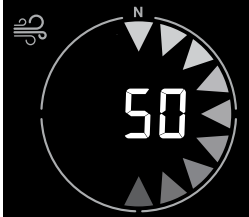
1. Le dernier firmware sera téléchargé automatiquement sur votre smartphone, connectez simplement votre console pour vérifier la version du firmware (reportez-vous aux **sections 5.7**).
  2. Suivez les étapes de l'application pour transférer le fichier OTA du téléphone à la console.
  3. Une fois le fichier transféré, la console commence à se mettre à jour, le temps de mise à jour est d'environ 5 à 10 minutes. Pendant la mise à jour, la progression s'affiche (par exemple, 100 est terminé).
- 
4. La console redémarre une fois la mise à jour terminée.
  5. La console reste en **mode AP** pour que vous puissiez vérifier la version du firmware et tous les paramètres actuels. L'utilisateur peut maintenir la touche [ **SENSOR / Wi-Fi** ] enfoncée pendant 6 secondes pour quitter le mode AP.

#### Remarque importante :

- Veuillez ne pas couper l'alimentation pendant le processus de mise à jour du firmware.
- Veuillez vous assurer que votre connexion Wi-Fi est stable.
- Une fois que la mise à jour a commencé, n'utilisez pas l'ordinateur ni la console jusqu'à la fin de la mise à jour.
- Au cours de la mise à jour du firmware, la console cesse de télécharger les données vers le serveur cloud. Elle se reconnectera à votre routeur Wi-Fi et se remettra à télécharger les données une fois la mise à jour terminée. Si la console ne peut pas se connecter à votre routeur, entrez dans l'application WSLink pour effectuer une nouvelle configuration.

- Une fois la mise à jour terminée, si les informations de configuration manquent, veuillez les saisir à nouveau.
- Le processus de mise à jour du firmware comporte un risque potentiel qui ne permet pas de garantir une réussite à 100 %. Si la mise à jour échoue, il suffit d'appuyer sur les touches [ + / WIND ] or [ - / BARO ] pendant 10 secondes et puis de refaire l'étape ci-dessus pour effectuer une nouvelle mise à jour.

## 8.2 Remplacement de la pile

Lorsque l'indicateur de pile faible «  » apparaît au-dessus de l'icône du capteur, cela indique que la puissance actuelle de la pile du capteur est faible. Remplacez les piles par des piles neuves.

### 8.2.1 Ré-appairez les capteurs manuellement

Chaque fois que vous avez changé les piles du réseau de capteurs L profond 7-en-1 ou d'autres capteurs supplémentaires, la resynchronisation doit être effectuée manuellement.

1. Remplacez toutes les piles du réseau de capteurs sans fil par des piles neuves.
2. Appuyez **SUR LA TOUCHE [ SENSOR / WI-FII ]** de la console pour passer en mode de synchronisation des capteurs (comme indiqué par l'antenne clignotante ).

### 8.3 Réinitialisation et réinitialisation d'usine

Pour réinitialiser la console et la redémarrer, appuyez une fois sur la touche [ RESET ] ou retirez la pile de secours puis débranchez l'adaptateur.

Pour rétablir les paramètres par défaut et effacer toutes les données, maintenez la touche [ RESET ] enfoncée pendant 6 secondes.

### 8.4 Maintenance du réseau de capteurs 7-en-1 sans fil



#### REMPLEZ LES COUPELLES

1. Dévissez et retirez le capuchon en caoutchouc.
2. Retirer les coupelles pour les remplacer

#### NETTOYAGE DU CAPTEUR UV

• Pour une mesure précise des UV, nettoyez régulièrement et en douceur la lentille de protection du capteur UV avec un chiffon en microfibre humide.

#### REMPLEZ LA GIROUETTE

Dévissez et retirez la girouette pour la remplacer

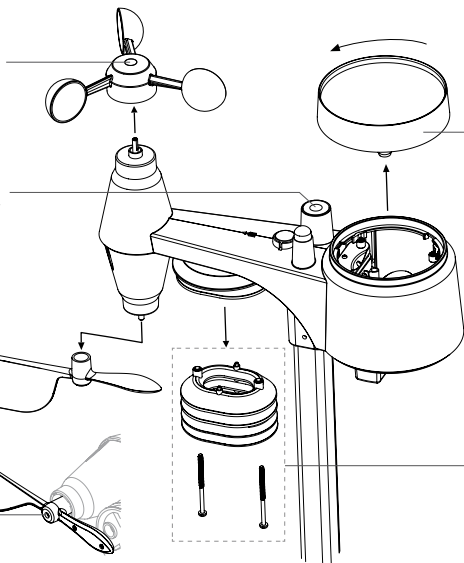

#### NETTOYAGE DU PLUVIOMÈTRE

1. Dévisser le pluviomètre en le tournant de 30° dans le sens inverse des aiguilles d'une montre.
2. Retirer doucement le pluviomètre
3. Nettoyez et enlevez tous les débris ou insectes.
4. Installez le pluviomètre lorsqu'il est propre et complètement sec.

#### NETTOYAGE DU CAPTEUR THERMO-HYGRO

1. Dévissez les 2 vis situées au bas de l'écran de protection contre les radiations.
2. Retirez doucement les 4 boucliers du bas.
3. Enlevez avec précaution toute saleté ou tout insecte sur le boîtier du capteur (ne pas mouiller les capteurs à l'intérieur).
4. Nettoyez le bouclier avec de l'eau et enlevez toute saleté ou insecte.
5. Installez toutes les pièces quand elles sont propres et entièrement sèches.

## 9. Dépannage

Problèmes	Solution
Le capteur sans fil 7-en-1 fonctionne par intermittence ou ne se connecte pas	<ol style="list-style-type: none"><li>1. Veillez à ce que le capteur se trouve dans la portée de transmission</li><li>2. Si cela ne fonctionne toujours pas, réinitialisez à nouveau la paire de capteurs avec la console.</li></ol>
Aucune connexion Wi-Fi	<ol style="list-style-type: none"><li>1. Vérifiez l'icône Wi-Fi sur l'écran, elle doit être allumée si la connectivité est réussie</li><li>2. Dans la page SETUP de la console, vérifiez que les paramètres Wi-Fi (nom du routeur, type de sécurité, mot de passe) sont corrects</li><li>3. Assurez-vous de vous connecter à la bande 2.4G du routeur Wi-Fi (5G n'est pas prise en charge)</li></ol>
Impossible d'ajouter l'appareil à WSLink	<ol style="list-style-type: none"><li>1. Assurez-vous que votre version de WSLink est la plus récente</li><li>2. Assurez-vous que votre appareil est en mode AP</li><li>3. Assurez-vous qu'aucun autre smartphone n'est connecté à votre appareil.</li></ol>
Après la première configuration, les données ne s'affichent pas sur WUnderground ou Weathercloud	<ol style="list-style-type: none"><li>1. Veuillez noter qu'il faut compter quelques minutes à quelques heures pour que WUnderground ou Weathercloud valident vos données de téléchargement.</li><li>2. Essayez de rafraîchir le site Web WUnderground ou Weathercloud.</li></ol>
Données non communiquées à WUnderground or Weathercloud	<ol style="list-style-type: none"><li>1. Assurez-vous que la connexion Wi-Fi de la console est bonne.</li><li>2. Dans la page de configuration de la console, assurez-vous que votre ID de station et votre clé de station sont corrects</li></ol>
La pluviométrie n'est pas correcte	<ol style="list-style-type: none"><li>1. Assurez-vous que le pluviomètre est propre pour que l'auge basculeur puisse basculer en douceur</li><li>2. Assurez-vous que le capteur a un montage stable et de niveau pour garantir un basculement correct</li></ol>
Température trop élevée pendant la journée	<ol style="list-style-type: none"><li>1. Placez le capteur dans une zone ouverte et à au moins 1,5 m du sol.</li><li>2. Assurez-vous que l'emplacement du capteur n'est pas trop proche des sources de chaleur ou des obstacles tels que les bâtiments, les trottoirs, les murs ou les unités de climatisation.</li></ol>
Une certaine condensation sous le capteur UV peut se produire pendant la nuit	Ce phénomène disparaîtra lorsque la température s'élèvera sous le soleil et n'affectera pas les performances de l'appareil.

## 10. SPÉCIFICATIONS

### 10.1 Console

Spécification générale	
Dimensions (L x H x P)	171 x 116 x 21mm (6,7 x 4,5 x 0,8 pouces) sans support de table attaché
Poids	220 g (avec les piles)
Alimentation principale	DC 5V, adaptateur 1A
Pile de secours (en option)	CR2032
Plage de température de fonctionnement	-5°C ~ 50°C

Plage d'humidité d'utilisation	10 ~90% RH sans condensation
Capteurs de support	- 1 réseau de capteurs météorologiques sans fil 7-en-1 - 3 capteurs thermo-hygro sans fil (en option)
Fréquence RF (selon la version du pays)	868 Mhz (version EU ou UK)
<b>Spécification des fonctions liées au temps</b>	
Affichage de l'heure	HH : MM
Format horaire	12 heures AM / PM ou 24 heures
Affichage de la date	JJ / MM ou MM / JJ
Méthode de synchronisation du temps	Serveur de temps internet
Langues des jours de semaine	EN / DE / DE / FR / ES / IT / NL / RU
<b>Application de configuration</b>	
Nom de l'application	WSLink
Plate-forme de téléchargement d'applications	Google Play et Apple Store
Plate-forme de soutien	Smartphone Android ou iPhone
<b>Spécification de communication Wi-Fi</b>	
Standard	802.11 b / g / n
Fréquence de fonctionnement :	2.4GHz
Type de sécurité de routeur pris en charge	WPA/WPA2, WPA3, OPEN, WEP (WEP ne fonctionne qu'avec un mot de passe hexadécimal)
<b>Baromètre (Remarque : Données détectées par la console)</b>	
Unité de baromètre	hPa, inHg et mmHg
Plage de mesure	540 ~ 1100hPa
Précision	(700 ~ 1100hPa ± 5hPa) / (540 ~ 696hPa ± 8hPa) (20,67 ~ 32,48 inHg ± 0,15 inHg) / (15,95 ~ 20,55 inHg ± 0,24 inHg) (525 ~ 825mmHg ± 3.8mmHg) / (405 ~ 522mmHg ± 6mmHg) Typique à 25°C (77°F)
Résolution	1hPa / 0,01inHg / 0,1mmHg
<b>Température extérieure (Remarque : Données détectées par la console)</b>	
Unité de température	°C et °F
Précision	≤0°C ± 2°C (≤32°F ± 3,6°F) >0 °C ± 1°C (>32 °F ± 1,8°F)
Résolution	°C / °F (1 décimale)
<b>Humidité extérieure (Remarque : Données détectées par la console)</b>	
Unité d'humidité	%
Précision	1 ~ 9% HR ± 8% HR À 25°C (77°F) 10 ~ 90% HR ± 5% HR À 25°C (77°F) 90 ~ 99% HR ± 8% HR À 25°C (77°F)
Résolution	1%
<b>Température extérieure (Remarque : Détection des données par le capteur 7-en-1)</b>	
Unité de température	°C et °F
Plage d'affichage des températures ressenties	-65 ~ 50°C
Plage d'affichage du point de rosée	-20 ~ 80°C

Précision	5,1 ~ 60°C ± 0,4°C (41,2 ~ 140°F ± 0,7°F) -19,9 ~ 5°C ± 1°C (-3,8 ~ 41°F ± 1,8°F) -40 ~ -20°C ± 1,5°C (-40 ~ -4°F ± 2,7°F)
Résolution	°C / °F (1 décimale)
<b>Humidité extérieure (Remarque : Détection des données par le capteur 7-en-1)</b>	
Unité d'humidité	%
Précision	1 ~ 20% RH ± 6,5% RH à 25°C (77°F) 21 ~ 80% RH ± 3,5% RH à 25°C (77°F) 81 ~ 99% RH ± 6,5% RH à 25°C (77°F)
Résolution	1%
<b>Vitesse et direction du vent (Remarque : Détection des données par le capteur 7-en-1)</b>	
Unité de vitesse du vent	mph, m/s, km/h et nœuds
Plage d'affichage de la vitesse du vent	0 ~ 112mph, 50m/s, 180km/h, 97knots
Résolution	mph, m/s, km/h et nœuds (1 chiffre après la virgule)
Précision de la vitesse	< 5m/s : +/- 0,8m/s ; > 5m/s : +/- 10 % (le plus élevé des deux)
Mode d'affichage de la direction du vent	16 directions
<b>RAIN (Remarque : Détection des données par le capteur 7-en-1)</b>	
Unité de mesure des précipitations	mm et in
Unité pour le taux de pluie	mm/h et in/h
Précision	± 7% ou 1 repère
Distance	0 ~ 19999mm (0 ~ 787,3 in)
Résolution	0,254 mm (3 chiffres après la virgule en mm)
<b>INDEX UV (Remarque : Détection des données par le capteur 7-en-1)</b>	
Plage d'affichage	0 ~ 16
Résolution	Entier
<b>Unité d'intensité lumineuse (Remarque : Détection des données par le capteur 7-en-1)</b>	
Unité d'intensité lumineuse	Klux, Kfc and W/m <sup>2</sup>
Plage d'affichage	0 ~ 200Klux
Résolution	Klux, Kfc et W/m <sup>2</sup> (2 décimales)

## 10.2 Capteur 7-en-1 sans fil

Dimensions (L x H x P)	343,5 x 393,5 x 136mm (13,5 x 15,5 x 5,35in) montage installé
Poids	757g (avec piles)
Alimentation principale	3 piles AA 1,5 V (requis, piles au lithium recommandées)
Données météorologiques	Température, humidité, vitesse du vent, direction du vent, précipitations, rayonnement UV et intensité lumineuse
Portée de transmission RF	150m
Fréquence RF (selon la version du pays)	868 Mhz (EU, UK)
Intervalle de transmission	12 secondes
Plage de température de fonctionnement	-40 ~ 60°C (-40 ~ 140°F) Piles au lithium requises pour les basses températures
Plage d'humidité de fonctionnement	1 % - 99 % HUMIDITÉ RELATIVE

## 11. RECYCLAGE

---

Éliminez l'emballage en triant les matériaux. Pour plus d'informations concernant les règles applicables en matière d'élimination de ce type de produits, veuillez-vous adresser aux services communaux en charge de la gestion des déchets ou de l'environnement.



Ne jamais éliminer les appareils électriques avec les ordures ménagères !

■ Conformément à la directive 2012/19/UE du Parlement européen relative aux déchets d'équipements électriques et électroniques et à son adaptation en droit allemand, les appareils électroniques usagés doivent être collectés séparément et recyclés de manière écologique.



Conformément aux réglementations sur les piles et les piles rechargeables, il est formellement interdit de jeter les piles dans les ordures ménagères. Veuillez à éliminer vos piles usagées tel qu'exigé par la loi : à un point de collecte local ou auprès d'un revendeur. Il est interdit de jeter les piles avec les ordures ménagères. Les piles qui contiennent des toxines sont marquées d'un signe et d'un symbole chimique. « Cd » = cadmium, « Hg » = mercure, « Pb » = plomb.

## 12. Déclaration de conformité CE

---



Par la présente, Bresser GmbH, déclare que l'équipement radioélectrique du type : 7002582 est conforme à la directive : 2014/53/UE. L'intégralité de la déclaration de conformité UE est disponible à l'adresse internet suivante : [http://www.bresser.de/download/7002582/CE/7003510\\_CE.pdf](http://www.bresser.de/download/7002582/CE/7003510_CE.pdf)

## 13. GARANTIE ET SERVICE

---

La période de garantie normale est de 2 ans et commence le jour de l'achat. Afin de bénéficier d'une période de garantie prolongée comme indiqué sur l'emballage, l'enregistrement sur notre site internet est nécessaire.

Vous pouvez avoir accès à l'intégralité des conditions de garantie ainsi qu'à des informations sur la prolongation de la période de garantie et sur nos services à la page [www.bresser.de/warranty\\_terms](http://www.bresser.de/warranty_terms).

## Inhoudsopgave

1.	Inleiding	117
1.1	Snelstartgids	118
2.	Pre-installatie	118
2.1	Controle	118
2.2	Locatie selectie	118
3.	Van start gaan	119
3.1	Draadloze 7-in-1-sensor	119
3.2	Installatie van de draadloze 7-IN-1 sensor	119
3.2.1	Batterij en installatie	120
3.2.2	Monteer de standaard en paal	120
3.2.3	Montage-instructies	121
3.3	Extra draadloze sensor(en) synchroniseren (optioneel)	122
3.3.1	Thermo-hygro-sensoren	122
3.4	Het basisstation instellen	123
3.4.1	Schakel het basisstation in	123
3.4.2	Het basisstation instellen	123
3.4.3	Synchroniseren van de draadloze 7-in-1 multi-sensor	124
3.4.4	Gegevens verwijderen	124
4.	Functies en gebruik van het basisstation	124
4.1	Displayweergave	124
4.2	Knoppen op het basisstation	125
4.3	Kenmerken van het basisstation	126
4.3.1	Weersverwachting	126
4.3.2	Barometrische druk	126
4.3.3	Bekijk de buitenmetingen	127
4.3.4	Index voor buitentemperatuur	127
4.3.5	Bekijk de binnen- / optionele thermo-hygro-sensormetingen	128
4.3.6	Wind	128
4.3.7	Regen	130
4.0.1	UV-index en blootstellingsniveau	130
4.3.8	Lichtintensiteit	131
4.3.9	Maximum / minimum gegevens	131
4.3.10	Maanfase	132
4.3.11	Ontvangen van draadloos sensorsignaal	132
4.3.12	Status tijdsynchronisatie	132
4.3.13	WI-FI verbindingstatus:	132
4.4	Andere instellingen	133
4.4.1	Tijd, datum, eenheid en andere instellingen	133
4.4.2	Instellen van alarmtijd en hoog/laag weeralarm	134
4.4.3	Achtergrondverlichting	135
5.	Verbind het basisstation met WI-FI	136
5.1	Download de WSLink-configuratie-app	136
5.2	Het basisstation in AP-modus ( Access Point )	136
5.3	Voeg uw basisstation toe aan WSLink	137
5.4	Installeer een nieuw basisstation met WSLink	138
5.5	Instelling van de weerserver	139
5.6	Kalibratie	140
5.7	Firmware	140
6.	Registratie bij weerserverplatforms	141
6.1	Weather Underground (WU)	141
6.2	Voor Weathercloud (WC)	143
6.3	Awakas	144
6.4	PWSWeather	144
7.	Bekijk livegegevens van Wunderground en Weathercloud	144
7.1	Bekijk uw weergegevens via WUnderground	145
7.2	Bekijk uw weergegevens in Weathercloud	145
7.3	Weergegevens bekijken via WSLink app	145
8.	Onderhoud	146
8.1	Firmware-update	146
8.1.1	Firmware updaten	146

8.2	Batterij vervangen	147
8.2.1	De multi-sensor handmatig opnieuw koppelen	147
8.3	Reset en fabrieksreset	147
8.4	Onderhoud van de draadloze 7-IN-1 multi-sensor	147
9.	Problemen oplossen	147
10.	Specificaties	148
10.1	BASISSTATION	148
10.2	Draadloze 7-in-1-sensor	150
11.	VERWIJDERING	150
12.	CE-conformiteitsverklaring	151
13.	GARANTIE & SERVICE	151

## Over deze handleiding

 Dit symbool staat voor een waarschuwing. Volg altijd de instructies in deze documentatie om een veilig gebruik te garanderen.



 Dit symbool wordt opgevolgd door een tip voor gebruikers.



## Voorzorgsmaatregelen



- Het bewaren en lezen van deze gebruiksaanwijzing wordt dringend aanbevolen. De fabrikant en de leverancier kunnen geen aansprakelijkheid aanvaarden voor eventuele onjuiste aflezingen, verloren exportgegevens en eventuele gevolgen die zich voordoen bij een onjuiste aflezing.
- De in deze handleiding getoonde afbeeldingen kunnen afwijken van de werkelijke weergave.
- De inhoud van deze handleiding mag niet worden gereproduceerd zonder toestemming van de fabrikant.
- De technische specificaties en de inhoud van de gebruikershandleiding van dit product kunnen zonder voorafgaande kennisgeving worden gewijzigd.
- Dit product mag niet worden gebruikt voor medische doeleinden of voor openbare informatie.
- Stel het apparaat niet bloot aan extreme kracht, schokken, stof, temperatuur of vochtigheid.
- Bedek de ventilatiegaten niet met voorwerpen zoals kranten, gordijnen enz.
- Dompel het apparaat niet onder in water. Als u er vloeistof overheen morst, droogt u het dan onmiddellijk af met een zachte, pluïsvrije doek.
- Reinig het apparaat niet met schurende of bijtende materialen.
- De interne onderdelen van het apparaat mogen niet worden aangeraakt. Hierdoor vervalt de garantie.
- Plaatsing van dit product op bepaalde houtsoorten kan leiden tot beschadiging van het oppervlak, waarvoor de fabrikant niet aansprakelijk kan worden gesteld. Raadpleeg de onderhoudsinstructies van de meubelfabrikant voor informatie.
- Gebruik alleen de door de fabrikant gespecificeerde onderdelen/accessoires.
- Dit apparaat is geen speelgoed. Houd het apparaat buiten het bereik van kinderen.
- Dit apparaat is uitsluitend bestemd voor binnengebruik.
- Plaats de console op minstens 20 cm van personen in de buurt.
- Basisstation werktemperatuur: -5 °C ~ 50 °C

## Waarschuwing

- Slik de batterij niet in. Gevaar voor chemische brandwonden.
- Dit product bevat een knoopcel-batterij. Als de knoopcel-batterij wordt ingeslikt, kan dit in slechts 2 uur tijd ernstige inwendige brandwonden veroorzaken en tot de dood leiden.
- Bewaar nieuwe en gebruikte batterijen apart. Als het batterijklepje niet goed sluit, stop dan met het gebruik van het product en houd het uit de buurt van kinderen.
- Als u denkt dat batterijen zijn ingeslikt of in een lichaamsopening zijn geplaatst, moet u onmiddellijk medische hulp inroepen.
- Dit apparaat is alleen geschikt voor montage op een hoogte van ≤ 2m. (Gewicht van het apparaat ≤ 1kg)
- Dit product is uitsluitend bestemd voor gebruik met de bijgeleverde adapter:  
Fabrikant: Dong Guan Shi Jie Hua Xu Electronics Factory  
Model: HX075-0501000-AB, HX075-0501000-AG-001 of HX075-0501000-AX
- Wanneer u dit product weggooit, zorg er dan voor dat het apart wordt ingezameld voor een speciale verwijdering.

- De AC/DC-adapter wordt gebruikt als ontkoppelingsapparaat.
- De AC/DC-adapter van het apparaat mag niet worden afgedekt OF moet gemakkelijk toegankelijk zijn bij gebruik overeenkomstig de bestemming.
- Om de stroom volledig uit te schakelen, moet de AC/DC-adapter van het apparaat worden losgekoppeld van het lichtnet.

### **Wees voorzichtig**

- Explosiegevaar als de batterij verkeerd wordt vervangen. Vervang alleen door hetzelfde of een gelijkwaardig type.
- De batterij mag niet worden blootgesteld aan hoge of lage extreme temperaturen, lage luchtdruk op grote hoogte tijdens gebruik, opslag of vervoer.
- Vervanging van een batterij door een batterij van een onjuist type kan leiden tot een explosie of het lekken van brandbare vloeistof of gas.
- Het weggooien van een batterij in vuur of een hete oven, of het mechanisch verpletteren of doorsnijden van een batterij kan leiden tot een explosie.
- Als een batterij in een omgeving met extreem hoge temperaturen wordt achtergelaten, kan dit leiden tot een explosie of lekkage van brandbare vloeistof of gas.
- Als een batterij wordt blootgesteld aan extreem lage luchtdruk, kan dit leiden tot een explosie of lekkage van brandbare vloeistof of gas.

## **1. Inleiding**

---

Bedankt voor het kiezen van deze WI-FI weerstation met 7-in-1 professionele sensor. Dit systeem verzamelt en uploadt automatisch nauwkeurige en gedetailleerde weergegevens naar de Weather Underground-, Weathercloud-website en andere weerplatforms waar u uw weergegevens gratis kunt opvragen en uploaden. Dit product biedt professionele weerobservaties en een eenvoudige instelling met de exclusieve app. U krijgt uw eigen lokale weersverwachting, maximum/minimum-, totaal- en gemiddelde waarden voor bijna alle weersvariabelen zonder een PC/Mac te gebruiken. Dit weerstation stuurt draadloos de gegevens van temperatuur, luchtvochtigheid, wind, regen, UV en lichtintensiteit naar het basisstation. Deze multi-sensor is volledig gemonteerd en gekalibreerd voor een eenvoudige installatie. Deze kan gegevens met een lage radiofrequentie naar het basisstation verzenden tot op 150 meter afstand ("zichtlijn").

Het basisstation bevat een snelle processor om de ontvangen weergegevens te analyseren en deze realtime gegevens kunnen via uw WI-FI-router thuis naar de weerplatforms worden gepubliceerd.

Het basisstation kan ook worden gesynchroniseerd met de internettijdserver om de tijd zeer nauwkeurig weer te geven en de tijdstempel voor de weergegevens te ontvangen. Het LCD-display met kleurachtergrond toont informatieve weergegevens met uitgebreide functies, zoals een hoog/laag-alarm, verschillende weerindexen en MAX/MIN-gegevens. Met zijn kalibratie en maanfaseweergave is dit systeem echt een opmerkelijk weerstation voor zowel hobbymatig als professioneel gebruik.



## 1.1 Snelstartgids

De volgende snelstartgids bevat de stappen die nodig zijn om het weerstation te installeren, te bedienen en naar het internet te uploaden, samen met verwijzingen naar de relevante hoofdstukken.

Stap	Beschrijving	Sectie
1	Schakel de 7-in-1 draadloze multi-sensor in	3.2.1
2	Schakel het basisstation in en koppel deze met de multi-sensor	3.4.
3	Datum en tijd handmatig instellen (dit onderdeel is niet nodig als het weerstation is verbonden met internet en de tijdsynchronisatiefunctie is ingeschakeld)	4.4.1
4	De regen terug op nul zetten	4.3.7.3
5	Maak een account aan en registreer het weerstation bij WUnderground en/of Weathercloud	6
6	Verbind het weerstation met wifi	5.1 tot 5.5

## 2. Pre-installatie

### 2.1 Controle

Voordat u uw weerstation permanent installeert, raden wij de gebruiker aan het weerstation te gebruiken op een plaats die gemakkelijk toegankelijk is. Zo kunt u vertrouwd raken met de functies van het weerstation en de kalibratieprocedures, zodat u zeker bent van een goede werking voordat u het permanent installeert.

### 2.2 Locatie selectie

Voordat u de multi-sensor installeert, moet u rekening houden met het volgende:

1. De regenmeter moet om de paar maanden schoongemaakt worden
2. De batterijen moeten om de 2 tot 2,5 jaar vervangen worden
3. Voorkom stralingswarmte die wordt weerkaatst door aangrenzende gebouwen en constructies. Idealiter wordt de multi-sensor op 1,5m (5') van een gebouw, structuur, grond of dak geïnstalleerd.
4. Kies een open plek in direct zonlicht zodat regen, wind en zonlicht niet worden gehinderd.
5. Het zendbereik tussen de multi-sensor en het basisstation kan op zichtafstand tot 150 m (of 450 voet) bedragen, mits dat er zich geen storende obstakels tussen of in de buurt bevinden, zoals bomen, torens of hoogspanningsleidingen. Controleer de kwaliteit van het ontvangstsignaal om zeker te zijn van een goede ontvangst.

6. Huishoudelijke apparaten zoals bv. koelkasten, verlichting, dimmers kunnen elektromagnetische interferentie (EMI) veroorzaken, terwijl radiofrequentie-interferentie (RFI) van apparaten die in hetzelfde frequentiebereik werken, signaal-interferentie kan veroorzaken. Kies een plaats op minstens 1-2 meter (3-5 voet) afstand van deze storingsbronnen om de beste ontvangst te garanderen.

### 3. Van start gaan

#### 3.1 Draadloze 7-in-1-sensor

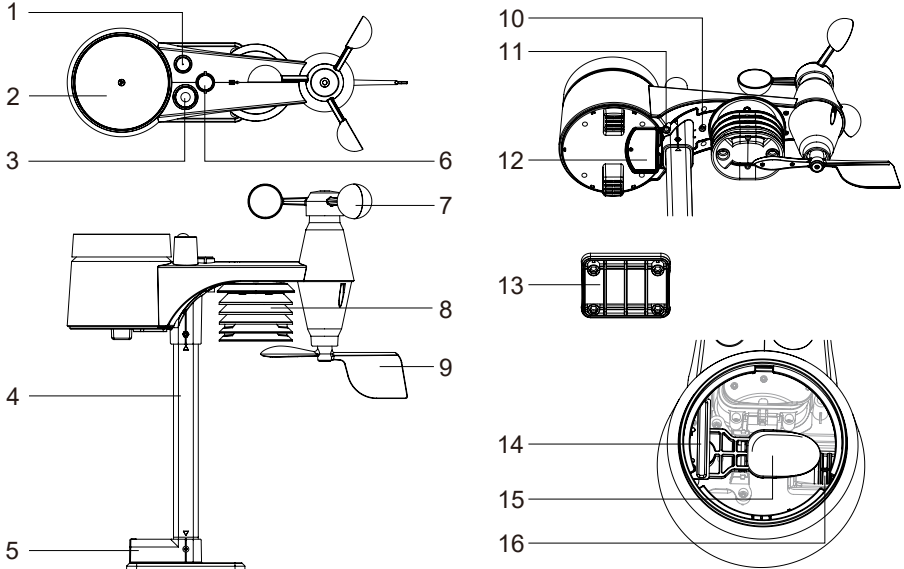

- |                      |                        |                    |
|----------------------|------------------------|--------------------|
| 1. Antenne           | 6. Balans indicator    | 11. [ RESET ] knop |
| 2. Regenvanger       | 7. Windbekers          | 12. Batterijklep   |
| 3. UVI / lichtsensor | 8. Stralingsscherm     | 13. Montageklem    |
| 4. Montagepaal       | 9. Windvaan            | 14. Regen sensor   |
| 5. Montagevoet       | 10. Rode LED-indicator | 15. Kiepbak        |
| 16. Afvoergaten      |                        |                    |

#### 3.2 Installatie van de draadloze 7-IN-1 sensor

Uw draadloze 7-IN-1 sensor meet windsnelheid, windrichting, neerslag, UV-index, lichtintensiteit, temperatuur en luchtvochtigheid. Hij is volledig voor-gemonteerd en gekalibreerd voor een eenvoudige installatie.

### 3.2.1 Batterij en installatie

Schroef het batterijklepje aan de onderkant van het apparaat los en plaats de batterijen volgens de aangegeven +/- polariteit.

Schroef het batterijklepje daarna goed vast.



#### Opmerking:

- Zorg ervoor dat de waterdichte O-ring goed op zijn plaats zit om de waterdichtheid te garanderen.
- De rode LED begint om de 12 seconden te knipperen.

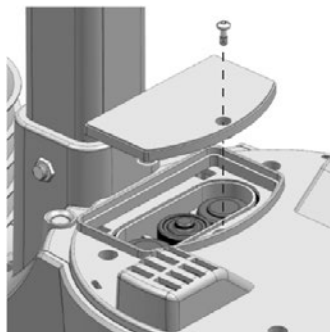

### 3.2.2 Monteer de standaard en paal

#### Stap 1

Steek de bovenkant van de paal in het vierkante gat van de weersensor.



#### Opmerking:

Zorg ervoor dat de paal en de indicator van de sensor op één lijn liggen.

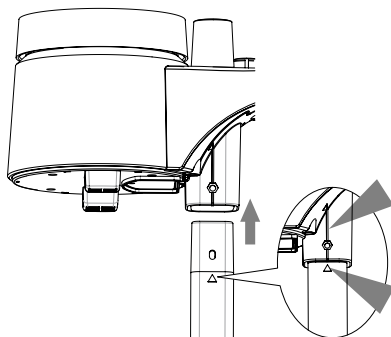

#### Stap 2

Plaats de moer in het zeshoekige gat op de sensor, steek dan de schroef in de andere kant en draai hem vast met de schroevendraaier.

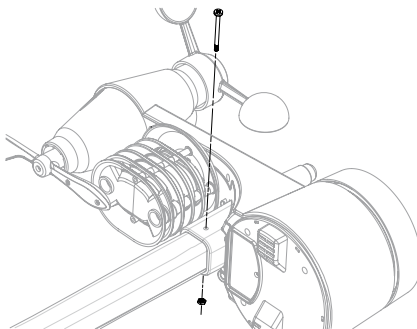

#### Stap 3

Steek de andere kant van de paal in het vierkante gat van de plastic standaard.



#### Opmerking:

Zorg ervoor dat de markering op de paal overeenkomt met die op de standaard.

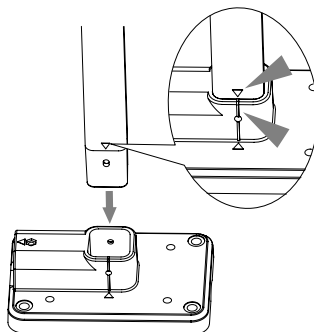

#### Stap 4

Plaats de moer in het zeskantige gat van de standaard, steek dan de schroef in de andere kant en draai hem vast met de schroevendraaier.

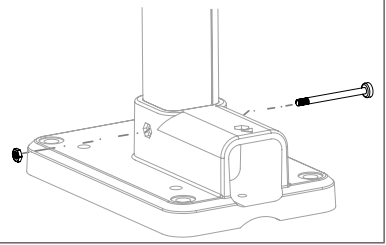

Installeer de 7-in-1 multi-sensor op een toegankelijke plaats zonder obstakels boven en rond de sensor voor een nauwkeurige regen- en windmeting. Installeer de sensor met het kleinere uiteinde naar het noorden gericht om de windrichtingsvaan correct uit te lijnen

#### **Opmerking:**

Let voor een goede uitlijning op de noordelijke pijl ('N') bovenop de sensor!

Bevestig de montagestandaard en de klemmen (meegeleverd) aan een paal of mast, en zorg ervoor dat deze minimaal 1,5 m boven de grond staat.

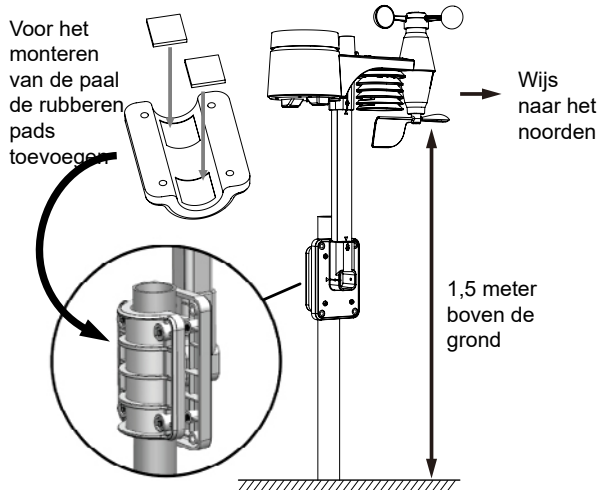

### 3.2.3 Montage-instructies

1. Installeer de draadloze 7-in-1 sensor minstens 1,5 m boven de grond voor betere en nauwkeurigere windmetingen.
2. Kies een open ruimte binnen max. 150 meter afstand van het basisstation.
3. Installeer de draadloze 7-in-1 sensor zo horizontaal mogelijk om nauwkeurige regen- en windmetingen te verkrijgen.
4. Monteer de draadloze 7-in-1 sensor zo, dat het uiteinde van de windmeter naar het noorden wijst om de windvaan correct uit te lijnen.

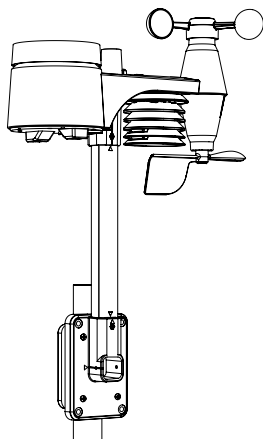

A. Montage aan de mast (mastdiameter 1"~1.3")  
(25~33mm)

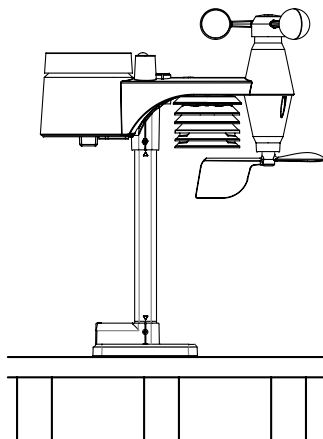





B. Montage op de reling

### 3.3 Extra draadloze sensor(en) synchroniseren (optioneel)

De console ondersteunt maximaal 3 optionele draadloze thermo-hygro-sensoren. Neem contact op met uw lokale dealer voor meer informatie over verschillende sensoren.

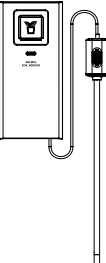
#### 3.3.1 Thermo-hygro-sensoren

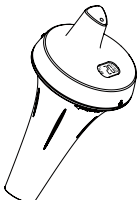

Model	Aantal ondersteunde sensoren	Beschrijving	Image
7009971 		Thermo-hygro buitensensor  <b>Sensorgegevens:</b> CH7~1 Temperatuur en luchtvochtigheid	
7009972 	Tot max. 3 sensoren	Sensor voor bodemvochtigheid en temperatuursensor  <b>Sensorgegevens:</b> CH7~1 bodemvochtigheid en temperatuur	
7009973 		Zwembadsensor  <b>Sensorgegevens:</b> CH7~1 Watertemperatuur	

### 3.4 Het basisstation instellen

Volg de procedure om de verbinding van het basisstation met de draadloze multi-sensor en WI-FI in te stellen.

#### 3.4.1 Schakel het basisstation in

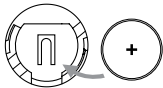
1. Installeer de back-up CR2032-batterij

Step 1	Step 2	Step 3
		
Verwijder het batterijklepje van de console met een munt	Plaats een nieuwe CR2032-knoopcel-batterij	Plaats het batterijklepje terug.

2. Sluit het stopcontact van het basisstation aan op het stroomnet met behulp van de meegeleverde adapter.

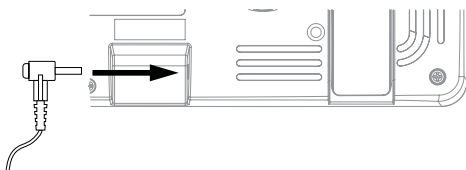

#### OPMERKING:

- De back-up batterij kan een back-up maken van: Tijd & datum, max/min weerrecords, neerslag records en alarm-instelwaarden / status.
- Het ingebouwde geheugen kan een back-up maken van: WI-FI-instelling, hemisfeer-instelling, kalibratiewaarden en sensor-ID.
- Verwijder altijd de back-up batterij als het apparaat een tijdje niet wordt gebruikt. Houd er rekening mee dat bepaalde instellingen, zoals de klok, meldingsinstellingen en records in het geheugen van het apparaat, de back-up batterij ontladen, zelfs als het apparaat niet in gebruik is.

#### 3.4.2 Het basisstation instellen

1. Zodra het basisstation is ingeschakeld, zullen alle segmenten op het lcd-display worden weergegeven.
2. Het basisstation start automatisch de AP-modus en toont het "AP"-symbool op het scherm. U kunt **sectie 5** volgen om de WI-FI-verbinding in te stellen.

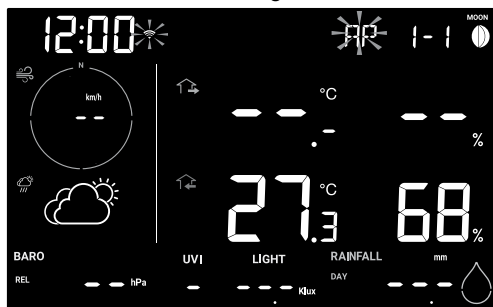

Startscherm (met aangesloten 7-in-1 sensor)

## OPMERKING:

Als er geen display verschijnt wanneer u het basisstation inschakelt, kunt u met een puntig voorwerp op de **[RESET]**-knop drukken. Als dit nog steeds niet werkt, kunt u de back-up batterij verwijderen, het basisstation loskoppelen van de voeding en ze vervolgens weer op de voeding aansluiten.

### 3.4.3 Synchroniseren van de draadloze 7-in-1 multi-sensor

Onmiddellijk nadat het basisstation is ingeschakeld, terwijl deze zich nog in de synchronisatiemodus bevindt, kan de 7-in-1-sensor automatisch aan het basisstation worden gekoppeld (zoals aangegeven door de knipperende antenne ). U kunt de synchronisatiemodus ook handmatig opnieuw starten door op de knop **[SENSOR / WI-FI]** te drukken. Zodra de sensor is aangesloten, verschijnen de signaalsterkte van de sensor en de weerinformatie op het display van uw basisstation.

## OPMERKING:

Alle optioneel verkrijgbare sensoren kunnen op deze manier ook op het basisstation worden aangesloten.

### 3.4.4 Gegevens verwijderen

Tijdens de installatie van de draadloze 7-in-1 sensor werden de sensoren waarschijnlijk geactiveerd, wat resulteert in foutieve regen- en windmetingen. Na de installatie kan de gebruiker alle foutieve gegevens van het basisstation verwijderen. Druk één keer op de **[RESET]**-knop om het basisstation opnieuw op te starten.

## 4. Functies en gebruik van het basisstation

---

### 4.1 Displayweergave

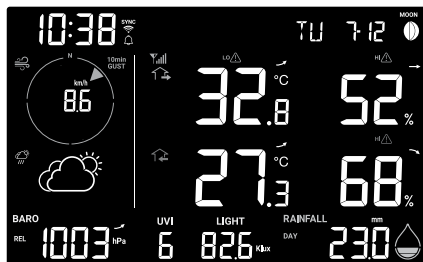

1			
2	5		
3	6		
4	7	8	9

1. Maanfase, tijd en datum
2. Windsnelheid en -richting
3. Weersverwachting
4. Barodruk
5. Buitentemperatuur & luchtvochtigheid
6. Binnen- / kanaaltemperatuur en luchtvochtigheid
7. UV index
8. Lichtintensiteit
9. Regenintensiteit en neerslag

## 4.2 Knoppen op het basistation

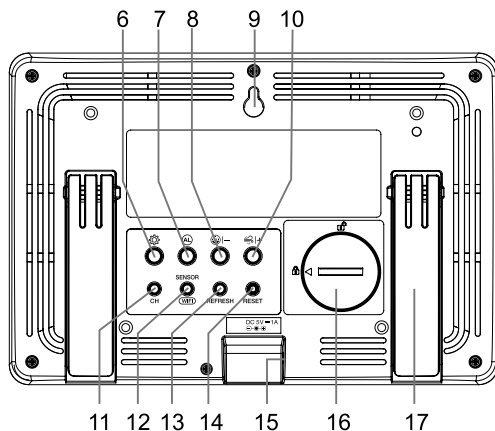
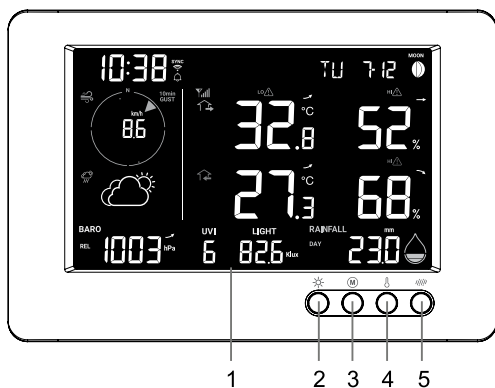







Nr.	Type /Onderdeelnaam	Beschrijving
1	<b>Beeldscherm:</b>	
2	<b>Achtergrondverlichting / sluimerfunctie</b>	Druk hierop om het achtergrondverlichtingsniveau te wijzigen of de alarmtoon te stoppen
3	<b>MEMORY</b>	Druk hierop om te schakelen tussen de dagelijkse maximum- en minimumwaarden en de waarden sinds de laatste reset.
4	<b>INDEX</b>	Om te schakelen tussen buitentemperatuur, feels like en dauwpuntmeting
5	<b>RAIN</b>	Druk hierop om te schakelen tussen regenintensiteit en neerslag
6	<b>SET</b>	Houd 2 seconden vast om tijd, datum en andere instelling in te voeren
7	<b>ALARM</b>	Tijdens het alarm, druk hierop om het alarm te stoppen, houd 2 seconden ingedrukt om de actuele sluimerfunctie te stoppen
8	<b>- / BARO</b>	Druk hierop om te schakelen tussen de huidige en afgelopen 3, 6, 12, 24 uur gemiddelde luchtdrukmeting. Houd de knop 2 seconden ingedrukt om te schakelen tussen relatieve en absolute luchtdrukmeting
9	<b>Gaatje voor wandmontage</b>	
10	<b>+ / WIND</b>	Druk hierop om te schakelen tussen gemiddelde windsnelheid, windvlagen en de schaal van Beaufort
11	<b>CHANNEL</b>	Druk hierop om tussen binnen en kanaal 1~3 temperatuur en luchtvochtigheidsmeting te schakelen
12	<b>SENSOR / WI-FI</b>	Druk hierop om de sensor-synchronisatie te starten (koppelen) Houd de knop 6 seconden ingedrukt om naar de AP-modus te gaan of om de AP-modus weer te verlaten
13	<b>REFRESH</b>	Druk hierop om de upload-data en tijd-synchronisatie bij te werken

Nr.	Type /Onderdeelnaam	Beschrijving
14	<b>RESET</b>	Druk hierop om het basisstation te resetten Houd 6 seconden ingedrukt om het basisstation terug te zetten naar de fabrieksinstellingen
15	<b>Stroomaansluiting</b>	
16	<b>Batterijvak</b>	
17	<b>Tafelstandaard</b>	

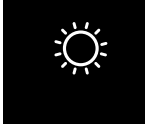
### 4.3 Kenmerken van het basisstation

#### 4.3.1 Weersverwachting

De ingebouwde barometer controleert voortdurend de atmosferische druk. Op basis van de verzamelde gegevens kan het de weersomstandigheden in de komende 12~24 uur in een radius van 30~50km (19~31 miles) voorspellen.

					
<b>Zonnig</b>	<b>Gedeeltelijk bewolkt</b>	<b>Bewolkt</b>	<b>Regenachtig</b>	<b>Regenachtig / Stormachtig</b>	<b>Sneeuw</b>

#### **Opmerking:**

- De nauwkeurigheid van een algemene weersverwachting op basis van druk is ongeveer 70% tot 75%.
- De weersvoorspelling weerspiegelt de weersituatie voor de komende 12~24 uur, maar niet noodzakelijkerwijs de huidige situatie.
- De **SNEEUW** voorspelling is niet gebaseerd op de atmosferische druk, maar op de buitentemperatuur. Wanneer de temperatuur lager is dan -3°C (26°F), verschijnt het **SNEEUW**-symbool op het LCD-scherm.

#### 4.3.2 Barometrische druk

De atmosferische druk is de druk die op een willekeurige plaats op aarde wordt veroorzaakt door het gewicht van de luchtkolom erboven. Een atmosferische druk verwijst naar de gemiddelde druk en neemt geleidelijk af naarmate de hoogte toeneemt. Meteorologen gebruiken barometers om de luchtdruk te meten. Omdat de absolute atmosferische druk afneemt met de hoogte, corrigeren meteorologen de druk ten opzichte van de omstandigheden op zeeniveau. Daarom kan op een hoogte van 300 m de absolute (ABS) luchtdruk 1000 zijn, maar de relatieve (REL) luchtdruk 1013 hPa.

Om de exacte relatieve luchtdruk voor uw gebied te verkrijgen, neemt u contact op met uw lokale weerdienst of online op een weerwebsite met realtime barometerwaarden; pas dan de relatieve druk aan in de configuratie-app of onder Kalibratie (sectie 5.6).

1. Absolute/relatieve druk-indicator
2. Weergave van de gemiddelde drukmodus van de afgelopen 3, 6, 12, 24 uur
3. Barometrische druktrend
4. Alarmweergave voor drukval
5. Barometrische drukmeting



##### 4.3.2.1 Drukgeschiedenis bekijken

Druk in de normale modus op [ **BARO** ] om de drukrecords van de afgelopen 3, 6, 12, 24 uur te bekijken.

### 4.3.2 Modus voor absolute of relatieve barometrische druk

Houd in de normale modus de knop [ **BARO** ] ingedrukt om te schakelen tussen de ABSOLUTE en RELATIEVE barometrische druk.

### 4.3.3 Bekijk de buitenmetingen

1. Batterijniveau-indicator (buitensensor)
2. Signaalsterkte-indicator van de buitensensor
3. Buitensensor-indicator
4. Meetwaarde van de buitentemperatuur
5. Alarmindicator voor hoge/lage buitentemperatuur
6. Trendweergave buitentemperatuur
7. Meetwaarde van de luchtvochtigheid buiten
8. Alarmindicator voor hoge/lage luchtvochtigheid buiten
9. Trendweergave luchtvochtigheid buiten
10. Feels like en dauwpunt indicator

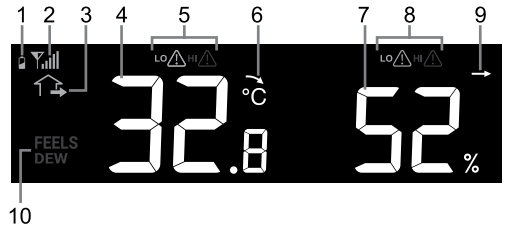

#### **OPMERKING:**

Als de temperatuur / luchtvochtigheid lager is dan het meetbereik, wordt "Lo" weergegeven. Als de temperatuur / luchtvochtigheid hoger is dan het meetbereik, wordt "Hi" weergegeven. De indicator voor een lege batterij wordt alleen weergegeven wanneer de batterij leeg is.

### 4.3.4 Index voor buitentemperatuur

Druk op de knop [ **INDEX** ] om te schakelen tussen feels en dauwpunt buiten.



#### 4.3.4.1 Feels like

Feels like temperatuur geeft aan hoe de buitentemperatuur zal aanvoelen. Het is een collectieve mix van de windchill-factor (18°C of lager) en de hitte-index (26°C of hoger). Voor temperaturen tussen 18,1°C en 25,9°C, waar zowel wind als luchtvochtigheid de temperatuur minder beïnvloeden, toont het apparaat de werkelijk gemeten buitentemperatuur als gevoelstemperatuur.

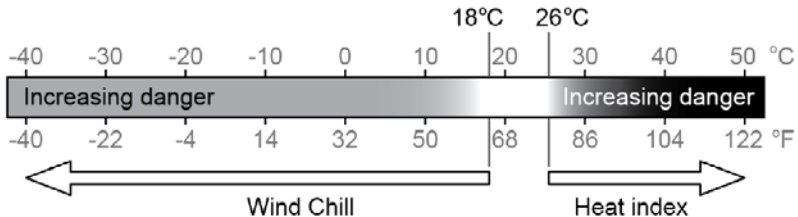

#### 4.3.4.2 Dauwpunt

- Het dauwpunt is de temperatuur waaronder de waterdamp in de lucht bij constante barometerdruk condenseert tot vloeibaar water met dezelfde snelheid als waarmee het verdampt. Het gecondenseerde water wordt *dauw* genoemd als het zich op een vast

oppervlak vormt.

- De dauwpunttemperatuur wordt bepaald door de temperatuur- en luchtvochtigheidsgegevens van de draadloze 7-IN-1 sensor.

### 4.3.5 Bekijk de binnen- / optionele thermo-hygro sensormetingen

Deze console kan de metingen van de binnen- en CH1~3 optionele thermo-hygro sensor weergeven. In de normale modus kunt u op [ CH ] drukken om te schakelen tussen binnen- en verschillende draadloze kanalen.

Voor de auto-loop functie houdt u gewoon de [ CH ] -knop voor 2 seconden ingedrukt en het symbool verschijnt. De console scrolt elke 4 seconden door de metingen van alle sensoren.

#### **Opmerking:**

Tussen de displays voor temperatuur en luchtvochtigheid wordt, als de sensoren dienovereenkomstig zijn aangesloten, een bloempot voor de vloersensor en/of een thermometer in het water voor de zwembadsensor weergegeven.

1. Indicator voor lage batterij van de thermo-hygro sensor
2. Signaalsterkte-indicator van de thermo-hygro sensor
3. Binnen / thermo-hygro sensor temperatuurmeting
4. Binnen / thermo-hygro sensor temperatuur hoog / laag alarm indicator
5. Binnen / thermo-hygro sensor temperatuurtrend
6. Binnen / thermo-hygro sensor luchtvochtigheidsmeting
7. Binnen / thermo-hygro sensor luchtvochtigheid hoog / laag alarm indicator
8. Binnen / thermo-hygro sensor luchtvochtigheidstrend
9. Binnenindicator
10. Symbool voor automatische kanaalloop
11. Kanaal van de thermo-hygro sensor

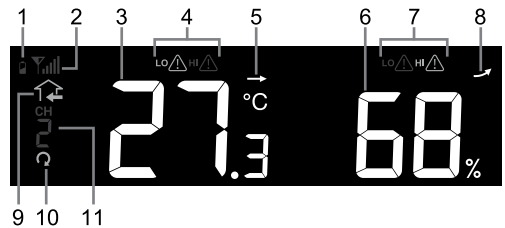

#### **OPMERKING:**

De thermo-hygro sensor is een optioneel verkrijgbaar sensor.

De indicator voor de lage batterij wordt alleen weergegeven wanneer de batterij leeg is.

### 4.3.6 Wind

#### 11.0.0.1 Overzicht windsnelheid en -richting

1. Alarmindicator hoge windsnelheid
2. Windstoot / 10 min windstootindicator
3. Windrichtingindicator in realtime (16 punten)
4. Gemiddelde windsnelheid, windstoot, 10 min windstoten of schaal van Beaufort
5. Schaal van Beaufort indicator

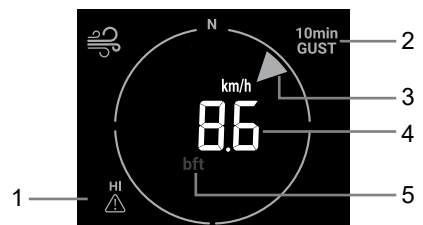

### 4.3.6.1 Weergave van windsnelheid, windstoten en schaal van Beaufort

Druk op de knop **[WIND]** om te schakelen tussen de gemiddelde windsnelheid, windstoten en schaal van Beaufort.



#### OPMERKING:

- De windsnelheid is gedefinieerd als de gemiddelde windsnelheid gemeten in de update-periode van 12 seconden
- Windvlaag wordt gedefinieerd als de piekwindsnelheid gemeten in de update-periode van 12 seconden.

### 4.3.6.2 SCHAAL VAN BEAUFORT

De schaal van Beaufort is een internationale schaal van windsnelheden, gaande van 0 (stil) tot 12 (orkaankracht).

Schaal van Beaufort	Beschrijving	Windsnelheid	Landconditie
0	Stil	< 1 km/h	Windstil. De rook stijgt verticaal op.
		< 1 mph	
		< 1 knopen	
		< 0.3 m/s	
1	Lichte luchtbeweging	1.1 ~ 5km/h	De rookdrift geeft de windrichting aan. Bladeren en windvanen bewegen niet.
		1 ~ 3 mph	
		1 ~ 3 knopen	
		0.3 ~ 1.5 m/s	
2	Lichte bries	6 ~ 11 km/h	Voelbaar briesje op de huid. Bladeren ritselen. Windvanen beginnen te bewegen.
		4 ~ 7 mph	
		4 ~ 6 knopen	
		1.6 ~ 3.3 m/s	
3	Matige bries	12 ~ 19 km/h	Bladeren en kleine takjes voortdurend in beweging, lichte vlaggen wapperen.
		8 ~ 12 mph	
		7 ~ 10 knopen	
		3.4 ~ 5.4 m/s	
4	Matige bries	20 ~ 28 km/h	Stof en los papier dwarrelen rond. Kleine takken beginnen te bewegen.
		13 ~ 17 mph	
		11 ~ 16 knopen	
		5.5 ~ 7.9 m/s	
5	Vrij krachtige bries	29 ~ 38 km/h	Takken van gemiddelde grootte bewegen. Kleine bomen beginnen te bewegen.
		18 ~ 24 mph	
		17 ~ 21 knopen	
		8.0 ~ 10.7 m/s	
6	Krachtig	39 ~ 49 km/h	Grote takken in beweging. Fluiten in de bovenleidingen. Gebruik van een paraplu wordt moeilijk. Lege plastic bakken vallen om.
		25 ~ 30 mph	
		22 ~ 27 knopen	
		10.8 ~ 13.8 m/s	
7	Hard	50 ~ 61 km/h	Hele bomen in beweging. Inspanning nodig om tegen de wind in te lopen.
		31 ~ 38 mph	
		28 ~ 33 knopen	
		13.9 ~ 17.1 m/s	
8	Stormachtig	62 ~ 74 km/h	Sommige boomtakken breken. Auto's slingeren over de weg. Lopen wordt moeilijk
		39 ~ 46 mph	
		34 ~ 40 knopen	
		17.2 ~ 20.7 m/s	
9	Storm	75 ~ 88 km/h	Boomtakken breken af en sommige kleine bomen waaien om. Bouw- /tijdelijke borden en barricades waaien om.
		47 ~ 54 mph	
		41 ~ 47 knopen	
		20.8 ~ 24.4 m/s	
10	Zware storm	89 ~ 102 km/h	Aanzienlijke schade aan gebouwen, bomen raken ontworteld.
		55 ~ 63 mph	
		48 ~ 55 knopen	
		24.5 ~ 28.4 m/s	

Schaal van Beaufort	Beschrijving	Windsnelheid	Landconditie
11	Zeer zware storm	103 ~ 117 km/h	Zware schade aan gebouwen en in de natuur.
		64 ~ 73 mph	
		56 ~ 63 knopen	
		28.5 ~ 32.6 m/s	
12	Orkaan	≥ 118 km/h	Grote schade aan vegetatie en gebouwen. Puin en onbeveiligde voorwerpen worden rondgeslingerd.
		≥ 74 mph	
		≥ 64 knopen	
		≥ 32.7m/s	

### 4.3.7 Regen

De sectie **RAIN** toont informatie over de neerslag of de neerslagintensiteit

1. Periode van neerslag en neerslagintensiteit
2. Meetwaarde van neerslag of neerslagintensiteit
3. Waarschuwingindicator voor hoge neerslagintensiteit
4. Level regenintensiteit

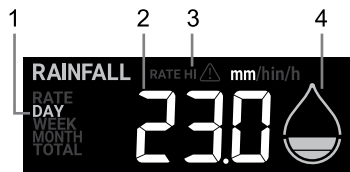

#### 4.3.7.1 Regenweergavemodus

Druk op [ RAIN ] om te schakelen tussen:

- **DAG** - de totale neerslag vanaf middernacht (standaard)
- **WEEK** - de totale neerslag van de actuele week
- **MONTHLY** - de totale neerslag van de actuele kalendermaand
- **TOTAL** - de totale neerslag sinds de laatste reset
- **RATE** - actuele neerslagintensiteit (gebaseerd op 10 min. neerslaggegevens)

#### 4.3.7.2 Regenhoeveelheid:

Level 1: Lichte regenbui 0.1 ~ 2.5 mm / h	Level 2: Matige regenbui 2.51 ~ 10.0 mm / h	Level 3: Zware regenbui 10.1 ~ 50.0 mm / h	Level 4: Hevige regenbui: > 50.0 mm/h

#### 4.3.7.3 Reset totale neerslag

Houd in de normale modus de KNOP [ RAIN ] 6 seconden ingedrukt om alle neerslaggegevens te resetten.

#### OPMERKING:

Tijdens de installatie van de 7-in-1 multi-sensor kunnen onjuiste metingen voorkomen. Zodra de installatie is voltooid en deze correct functioneert, is het raadzaam om alle gegevens te wissen en opnieuw te beginnen.

#### 4.0.1 UV-index en blootstellingsniveau

De **UVI** sectie toont de huidige UV index meetwaarde van de draadloze 7-in-1 sensor.



#### 4.3.7.4 UV-index versus blootstellingstabel

Blootstellingsniveau	Laag		Matig			Hoog		Zeer hoog			Extreem	
UV index	1	2	3	4	5	6	7	8	9	10	11	12~16
Zonnebrandtijd	N/A.		45 minuten			30 minuten		15 minuten			10 minuten	
Aanbevolen bescherming	N/A.		Matig of hoog UV-niveau! Het wordt aanbevolen om een zonnebril, een brede hoed en kleding met lange mouwen te dragen.				Zeer hoog of extreem UV-niveau! Het wordt aanbevolen om een zonnebril, een brede hoed en kleding met lange mouwen te dragen. Als u buiten moet blijven, zoek dan de schaduw op.					

#### **Opmerking:**

- De zonnebrandtijd is gebaseerd op het normale huidtype, het is slechts een referentie voor UV-sterkte. Over het algemeen geldt dat hoe donkerder iemands huid is, hoe langer (of meer straling) het duurt om de huid aan te tasten.
- De lichtintensiteitsfunctie is voor zonlicht-detectie.

#### 4.3.8 Lichtintensiteit

De **LIGHT** sectie toont de actuele zonlichtintensiteitsmeetwaarde van de draadloze 7-in-1 sensor.



#### 4.3.9 Maximum / minimum gegevens

Het basisstation kan MAX/MIN-metingen sinds de laatste reset.

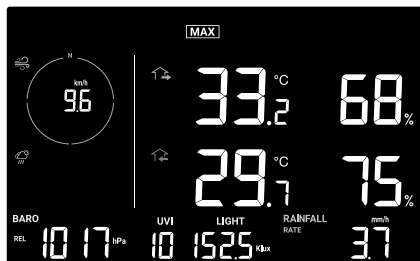

Sinds MAX-record modus

##### 4.3.9.1 MAX / MIN records

Druk in de normale modus op de **[MEMORY]**-knop om de records in de volgende weergavevolgorde op het display te zien: sinds MAX-records → sinds MIN-records  
In MAX / MIN-modus:

1. Druk op **[INDEX]** om te schakelen tussen buitentemperatuur, feels like, dauwpunt en MAX / MIN-records,
2. Druk op de **[CH]** knop om te schakelen tussen Binnen en CH 1 ~ 3 thermo-hygro MAX / MIN records.



MAX-waarde  
sinds de  
laatste reset



MIN-waarde  
sinds de  
laatste reset

##### 4.3.9.2 MAX / MIN records wissen

Houd de **[MAX / MIN]**-knop 2 seconden ingedrukt om alle MAX/MIN records te resetten.



### 4.3.10 Maanfase

De maanfase wordt bepaald door de tijd en datum van het basisstation. In de volgende tabel worden de maanfasesymbolen van het noordelijk en zuidelijk halfmond verklaard. Raadpleeg **sectie 4.4.1** voor informatie over de configuratie voor het zuidelijk halfmond.

Noordelijk halfmond	Maanfase	Zuidelijk halfmond
	Nieuwe maan	
	Wassende halve maan	
	Eerste kwartier	
	Wassende maan	
	Volle maan	
	Afnemende maan	
	Derde kwartier	
	Afnemende halve maan	

### 4.3.11 Ontvangen van draadloos sensorsignaal

1. Het scherm van het basisstation geeft de signaalsterkte voor de draadloze multi-sensor weer, volgens de onderstaande tabel:

	Geen signaal	Zwak signaal	Goed signaal
<b>7-in-1 draadloze multi-sensor</b>			

2. Als het signaal is onderbroken en zich niet binnen 15 minuten herstelt, zal het signaalsymbool verdwijnen. De temperatuur en de luchtvochtigheid zullen "Er" tonen voor het overeenkomstige kanaal.
3. Als het signaal zich niet binnen 48 uur herstelt, wordt "Er" permanent weergegeven. U moet de batterijen vervangen en dan op de knop [ **SENSOR / WI-FI** ] drukken om de sensor weer te koppelen.

### 4.3.12 Status tijdsynchronisatie



Nadat het basisstation verbinding heeft gemaakt met de tijdserver, kan deze de UTC-tijd ophalen. Het " **SYNC** " -symbool verschijnt op het LCD-scherm.



De tijd wordt elk uur automatisch gesynchroniseerd. U kunt ook op de [ **REFRESH** ]-knop drukken om de online tijdsynchronisatie handmatig te starten.

### 4.3.13 WI-FI verbindingstatus:

Het WI-FI-symbool op het display geeft de verbindingstatus van het basisstation met de WI-FI-router aan.

	
Stabiel: Het basisstation is verbonden met de WI-FI router	Knipperend: Het basisstation probeert verbinding te maken met de WI-FI router

## 4.4 Andere instellingen

### 4.4.1 Tijd, datum, eenheid en andere instellingen

Druk op de [ **SET** ] knop en houd deze gedurende 2 seconden ingedrukt om de instelmodus te openen. Druk op de [ + / **WIND** ] of [ - / **BARO** ] -knop om de geselecteerde instelling aan te passen en druk op de knop [ **SET** ] om naar de volgende instelling te gaan. Raadpleeg de volgende instellingsprocedures.

Stap	Modus	Instellingsprocedure
[ <b>SET</b> ] +2s	DST (zomertijd).	Druk op de [ + / <b>WIND</b> ] of [ - / <b>BARO</b> ] knop om AUTO / ON / OFF te selecteren AUTO is om de zomertijd automatisch aan te passen op basis van de ingegeven tijdzone. ON is om één uur toe te voegen aan de actuele standaardtijd. OFF is om de zomertijdfunctie volledig uit te schakelen.
[ <b>SET</b> ]	Tijd	Druk op de [ + / <b>WIND</b> ] of [ - / <b>BARO</b> ] -knop om de minuten/uren aan te passen
[ <b>SET</b> ]	12/24 uur formaat	<b>Druk op de knop [ + / <b>WIND</b> ] of [ - / <b>BARO</b> ] om het 12- of 24-uur formaat te kiezen</b>
[ <b>SET</b> ]	Jaar	Druk op de knop [ + / <b>WIND</b> ] of [ - / <b>BARO</b> ] om het jaar aan te passen
[ <b>SET</b> ]	Datum	Druk op de knop [ + / <b>WIND</b> ] of [ - / <b>BARO</b> ] om de dag/maand aan te passen
[ <b>SET</b> ]	MD / DM- weergaveformaat	Druk op de [ + / <b>WIND</b> ] of [ - / <b>BARO</b> ]-knop om "Maand/Dag" of "Dag/Maand" te kiezen
[ <b>SET</b> ]	Tijd- synchronisatie AAN/UIT	Druk op de [ + / <b>WIND</b> ] of [ - / <b>BARO</b> ]-knop om de <b>tijd-synchronisatie in- of uit te schakelen</b> <b>Als u de tijd handmatig wilt instellen, moet u de tijd-synchronisatie op OFF zetten</b>
[ <b>SET</b> ]	Hemisfeer	Druk op de [ + / <b>WIND</b> ] of [ - / <b>BARO</b> ]-knop om het noordelijke of zuidelijke halfrond voor de maanfaseweergave en de uitlijning van de radiosensor te selecteren.
[ <b>SET</b> ]	Taal van de weekdag	Druk op de [ + / <b>WIND</b> ] of [ - / <b>BARO</b> ]-knop om de taal van de weekdag in te stellen
[ <b>SET</b> ]	Temperatuur eenheid	Druk op de [ + / <b>WIND</b> ] of [ - / <b>BARO</b> ] -knop om °C of °F te selecteren
[ <b>SET</b> ]	Barometrische druk eenheid	Druk op de [ + / <b>WIND</b> ] of [ - / <b>BARO</b> ] -knop om hPa, mmHg of inHg te selecteren
[ <b>SET</b> ]	Windsnelheid eenheid	Druk op de [ + / <b>WIND</b> ] of [ - / <b>BARO</b> ] -knop om m/s, knopen, mph of km/h te selecteren
[ <b>SET</b> ]	Regeneenheid	Druk op de [ + / <b>WIND</b> ] of [ - / <b>BARO</b> ] -knop om mm of inch te selecteren
[ <b>SET</b> ]	Lichteenheid	Druk op de [ + / <b>WIND</b> ] of [ - / <b>BARO</b> ] -knop om Klux, Kfc of W/m <sup>2</sup> te selecteren
[ <b>SET</b> ]	LCD contrast	Druk op [ + / <b>WIND</b> ] of [ - / <b>BARO</b> ] om het LCD-contrastniveau aan te passen
[ <b>SET</b> ]	Verlaat de instelmodus	



#### Opmerking:

- In de normale modus, drukt u op de knop [**SET**] om tussen de jaar- en datumweergave te wisselen.
- Tijdens het instellen kunt u teruggaan naar de normale modus door de knop [ **SET** ] gedurende 2 seconden ingedrukt te houden.

#### 4.4.2 Instellen van alarmtijd en hoog/laag weeralarm

Houd in de normale tijdmodus de **[ALARM]** -knop gedurende 2 seconden ingedrukt om naar de alarm-/waarschuwingsinstelmodus te gaan.



Instelling van de alarmtijd



HI alarminstelling





LO alarminstelling

Druk vervolgens op de **[SET]** -knop om door te gaan met de volgende stap van de instelling. Raadpleeg de volgende instellingsprocedures.

Stap	Modus	Instellingsprocedure
<b>[ALARM]</b> +2s	Tijdalarm	Druk op de <b>[ + / WIND ]</b> of <b>[ - / BARO ]</b> -knop om de tijd aan te passen. Druk op de <b>[ALARM]</b> -knop om het alarm aan/uit te zetten.
<b>[SET]</b>	Alarm bij hoge buitentemperatuur	Druk op de <b>[ + / WIND ]</b> of <b>[ - / BARO ]</b> -knop om de alarmwaarde voor hoge buitentemperatuur aan te passen. Druk op de <b>[ALARM]</b> -knop om het alarm aan/uit te zetten.
<b>[SET]</b>	Alarm bij lage buitentemperatuur	Druk op de <b>[ + / WIND ]</b> of <b>[ - / BARO ]</b> -knop om de alarmwaarde voor lage buitentemperatuur aan te passen. Druk op de <b>[ALARM]</b> -knop om het alarm aan/uit te zetten.
<b>[SET]</b>	Alarm bij hoge buitenluchtvochtigheid	Druk op de <b>[ + / WIND ]</b> of <b>[ - / BARO ]</b> -knop om de alarmwaarde voor hoge buitenluchtvochtigheid aan te passen. Druk op de <b>[ALARM]</b> -knop om het alarm aan/uit te zetten.
<b>[SET]</b>	Alarm bij lage buitenluchtvochtigheid	Druk op de <b>[ + / WIND ]</b> of <b>[ - / BARO ]</b> -knop om de alarmwaarde voor lage buitenluchtvochtigheid aan te passen. Druk op de <b>[ALARM]</b> -knop om het alarm aan/uit te zetten.
<b>[SET]</b>	Alarm bij hoge binnen- / CH-temperatuur	Druk op de <b>[ + / WIND ]</b> of <b>[ - / BARO ]</b> -knop om de alarmwaarde voor hoge binnentemperatuur aan te passen. Druk op de <b>[ALARM]</b> -knop om het alarm aan/uit te zetten. Druk op <b>[CH]</b> om de binnentemperatuur en CH 1~3 te selecteren
<b>[SET]</b>	Alarm bij lage binnen- / CH-temperatuur	Druk op de <b>[ + / WIND ]</b> of <b>[ - / BARO ]</b> -knop om de alarmwaarde voor lage binnentemperatuur aan te passen. Druk op de <b>[ALARM]</b> -knop om het alarm aan/uit te zetten. Druk op <b>[CH]</b> om de binnentemperatuur en CH 1~3 te selecteren
<b>[SET]</b>	Alarm bij hoge binnen- / CH-luchtvochtigheid	Druk op de <b>[ + / WIND ]</b> of <b>[ - / BARO ]</b> -knop om de alarmwaarde voor hoge binnenluchtvochtigheid aan te passen. Druk op de <b>[ALARM]</b> -knop om het alarm aan/uit te zetten. Druk op <b>[CH]</b> om binnen en CH 1~3 te selecteren
<b>[SET]</b>	Alarm bij lage binnen- / CH-luchtvochtigheid	Druk op <b>[ + / WIND ]</b> of <b>[ - / BARO ]</b> - om de alarmwaarde voor lage binnenluchtvochtigheid aan te passen. Druk op de <b>[ALARM]</b> -knop om het alarm aan/uit te zetten. Druk op <b>[CH]</b> om binnen en CH 1~3 te selecteren

Stap	Modus	Instellingsprocedure
[SET]	Alarm bij hoge windsnelheid	Druk op de [ + / WIND ] of [ - / BARO ] -knop om de alarmwaarde voor hoge windsnelheid aan te passen. Druk op de [ ALARM ] -knop om het alarm aan/uit te zetten.
[SET]	Alarm bij hoge neerslagintensiteit	Druk op de [ + / WIND ] of [ - / BARO ] -knop om de alarmwaarde voor hoge neerslagintensiteit aan te passen. Druk op de [ ALARM ] -knop om het alarm aan/uit te zetten.
[SET]	Alarm bij drukval (daling binnen 30 minuten)	Druk op de [ + / WIND ] of [ - / BARO ] -knop om de alarmwaarde voor drukval aan te passen. Druk op de [ ALARM ] -knop om het alarm aan/uit te zetten.
[SET]	Verlaat de instelmodus	

#### **Opmerking:**

- Wanneer u het tijdalarm inschakelt, wordt het "  "-symbool weergegeven in de tijd-sectie.
- Wanneer u het weeralarm inschakelt, wordt het "  " symbool boven aan het scherm weergegeven.
- Houd tijdens het instellen de knop [ + / WIND ] of [ - / BARO ] ingedrukt voor een snelle aanpassing van de waarde.
- De alarmfunctie wordt automatisch ingeschakeld zodra u de alarmtijd hebt ingesteld.
- Tijdens het instellen kunt u teruggaan naar de normale modus door de knop [ SET ]gedurende 2 seconden ingedrukt te houden.

#### **4.4.2.1 Alarmtijd en Weeralarmwaarden bekijken**

1. In de normale modus, druk op [ ALARM ] om de alarmtijd gedurende 5 seconden te tonen.
2. Wanneer de alarmtijd wordt weergegeven, drukt u nogmaals op de knop [ALARM] om de hoge alarmwaarde weer te geven.
3. Druk nogmaals op de [ ALARM ] -knop om de lage alarmwaarde weer te geven.

#### **4.4.2.2 Werking van de alarmfunctie**

De alarmtoon gaat af wanneer u de alarm hebt ingeschakeld en de ingestelde alarmtijd is bereikt.

Het alarmsignaal kan als volgt worden onderbroken:

- Auto-stop na 2 minuten alarm zonder actie en het alarm zal de volgende dag weer afgaan.
- Als u op de [BACK LIGHT / SNOOZE] -knop drukt om de sluimerfunctie te activeren, gaat het alarm na 5 minuten opnieuw af.
- Door de [BACK LIGHT / SNOOZE] -knop gedurende 2 seconden ingedrukt te houden of door op de [ALARM] -knop te drukken, stopt u het alarm en wordt het de volgende dag opnieuw geactiveerd.

#### **Opmerking:**

- De sluimerfunctie kan 24 uur onafgebroken worden gebruikt.
- Tijdens de sluimerfunctie, zal het alarmsymbool "  " blijven knipperen.

#### **4.4.2.3 Werking van het weeralarm**

Als u het weeralarm hebt ingesteld en een gemeten waarde buiten het ingestelde bereik, klinkt er een alarm en knippert het bijbehorende weersymbool.

Het alarmsignaal kan als volgt worden onderbroken:

- Automatische stop zodra de waarde weer binnen het bereik ligt.
- Door op de knop [BACK LIGHT / SNOOZE] of [ ALARM ] te drukken, stopt u het geluid.

#### **4.4.3 Achtergrondverlichting**

De helderheid van de achtergrondverlichting van het basisstation kan worden aangepast met behulp van de [BACK LIGHT / SNOOZE] -knop. U kunt schakelen tussen Hi, Lo of Off.

## 5. Verbind het basisstation met WI-FI

### 5.1 Download de WSLink-configuratie-app



Om het basisstation met WI-FI te verbinden, moet u de configuratie-app "WSLink" downloaden via één van de volgende links door de QR-code te scannen of naar "WSLink" te zoeken in de App Store of Google Play.



App Store



Google Play

De WSLink app is vereist om het basisstation met WI-FI- en internet te verbinden, de weersserver in te stellen, de sensoren te kalibreren en de firmware bij te werken.

#### **Let op:**

- De WSLink-app is alleen voor configuratie. Het wordt niet gebruikt om uw weergegevens op afstand te bekijken.
- De WSLink-app kan worden gewijzigd en bijgewerkt.

### 5.2 Het basisstation in AP-modus ( Access Point )

1. Wanneer u het basisstation voor de eerste keer opstart, toont het LCD-scherm van het basisstation het knipperende "AP" en het symbool "  " om aan te geven dat het in de AP-modus (Access Point) is gegaan en klaar is voor WI-FI instellingen. U kunt ook de knop [ **SENSOR / WI-FI** ] 6 seconden ingedrukt houden om de AP-modus handmatig te openen.



AP-modus van het basisstation

### 5.3 Voeg uw basisstation toe aan WSLink

Open de WSLink-app en volg de onderstaande stappen om uw basisstation aan WSLink toe te voegen.

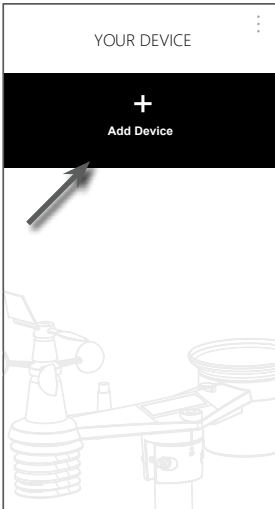

(a) Uw apparaat-pagina

Tik op het pictogram "Apparaat toevoegen".

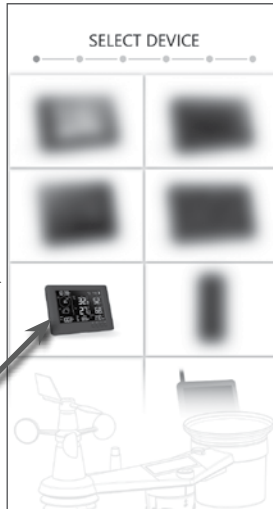

(b) Selecteer uw apparaat.

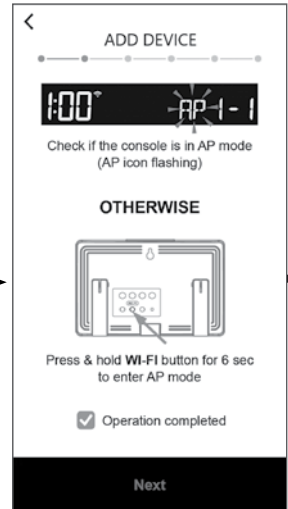

(c) Zorg ervoor dat het basisstation in de AP-modus staat en vink het vakje "Bewerking voltooid" aan. Tik vervolgens op "Bevestigen" om naar de systeem-Wi-Fi-netwerkpagina van uw smartphone te gaan.

#### Sectie 5.4

Nieuw basisstation met WSLink instellen

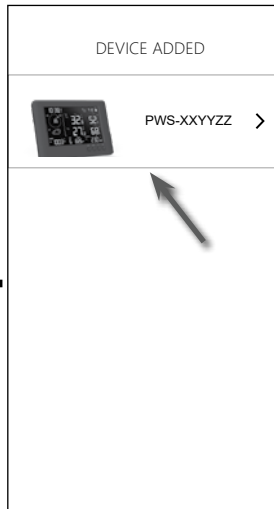

(e) Zodra het basisstation aan WSLink is toegevoegd, verschijnt het betreffende symbool in uw apparatenlijst. Tik erop om door te gaan met de installatie.

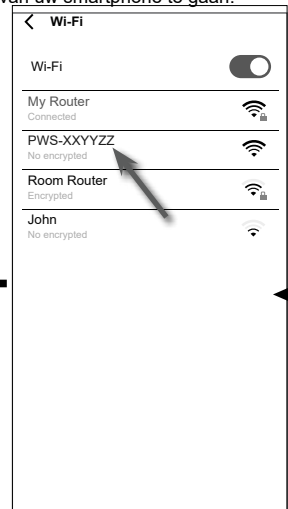

(D) Selecteer de WI-FI-netwerknaam van het basisstation (de naam begint altijd met PWS-) om uw smartphone met het basisstation te verbinden. Ga vervolgens terug naar de WSLink-app.

#### Opmerking:

- Als u voor de eerste keer verbinding maakt, moet u "Geen internetverbinding" selecteren wanneer u verbinding maakt met dit apparaat.
- Als uw smartphone geen verbinding kan maken met het basisstation, schakel dan de mobiele data/het netwerk op uw smartphone uit en probeer het opnieuw.

## 5.4 Installeer een nieuw basisstation met WSLink

De app leidt u aan de hand van de volgende stappen door het installatieproces.

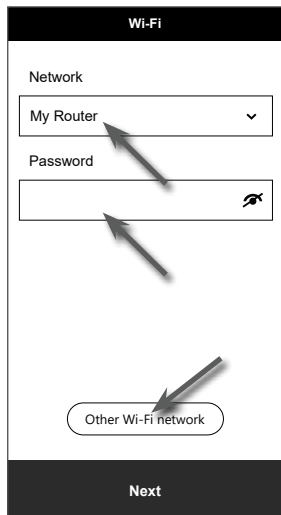

### (e) Wi-Fi-pagina

**Netwerk:** selecteer WI-FI-netwerk (router-SSID) voor verbinding.

**Wachtwoord:** voer het wif-wachtwoord in.

**Ander wifi-netwerk:** instellen op een verborgen wifi-netwerk.

**Ga vervolgens** naar de pagina "Apparaat bewerken".

### (j) Verwijder uw basisstation

Om het apparaat uit de app te verwijderen, veegt u het symbool voor het basisstation naar links en tikt u op de prullenbak.

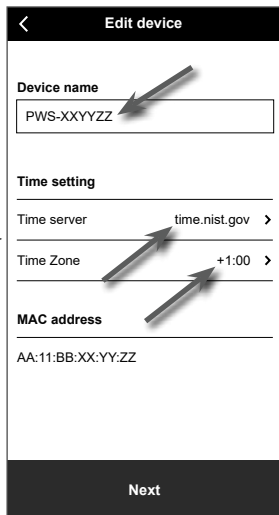

### (f) Pagina "Apparaat bewerken"

**Naam van het apparaat:** Maak een naam voor uw apparaat.

**Tijdserver:** selecteer de tijdserver

**Tijdzone:** selecteer de tijdzone van uw locatie.

**Ga vervolgens** naar de pagina "Weerserver".

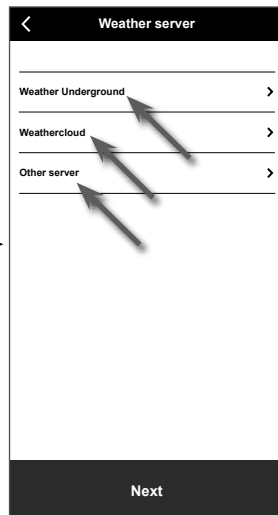

### (g) Pagina "Weerserver"

**Weather Underground:** zie sectie 5.5 (c1).

**Weathercloud:** zie sectie 5.5 (c2).

**Andere server:** zie sectie 5.5 (c3).

**Ga vervolgens** naar de pagina "Instellingen".

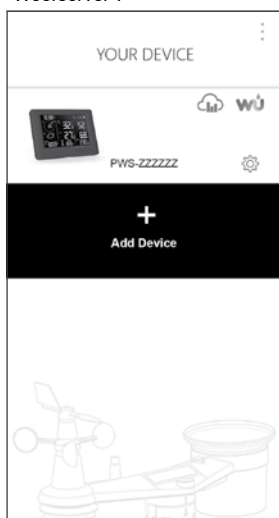

### (i) Pagina "Uw apparaat"

Uw installatie is nu voltooid. Zo nodig, kunt u op elk moment op het symbool van het basisstation tikken en de instructies volgen om de instellingen voor het basisstation te maken.

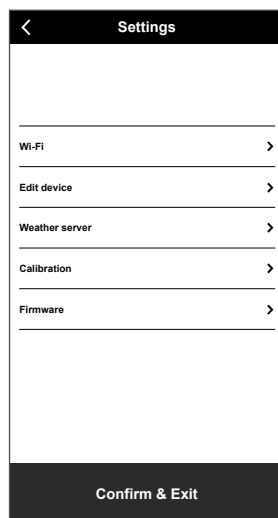

### (h) Pagina "Instellingen"

Dit is de hoofdpagina van het basisstation. U kunt naar een andere instellingenpagina gaan om uw basisstation in te stellen. Zodra u de installatie hebt voltooid, tikt u op "Confirm & Exit" om de AP-modus te verlaten.

## 5.5 Instelling van de weerserver

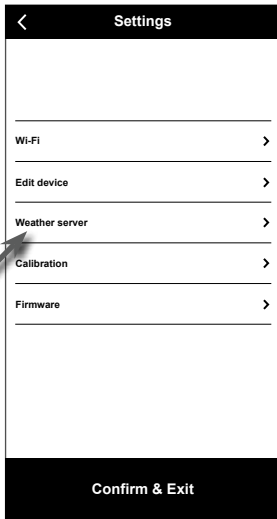

(a) Pagina "Instellingen"

Tik op de instellingenpagina op "Weatherservice" (weerserver)

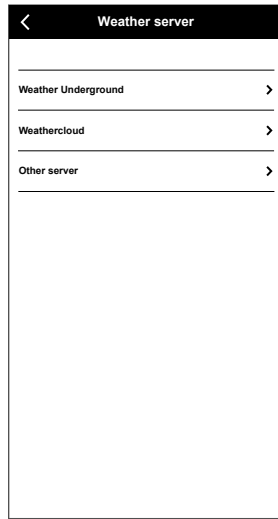

(b) Selecteer de weerserver

A screenshot of the 'Weather Underground' configuration screen. It has fields for 'Station ID' and 'Station key' with a copy icon. There is an 'Upload' toggle switch. At the bottom, there is a 'Save' button. A note at the bottom reads: '\*You need to first register your device at Weather Underground (wunderground.com). Then enter the Station ID and Key obtained and tap "Save".'.

(c1) Upload uw weergegevens naar Weather Underground

1. Maak een account aan en registreer uw weerstation op wunderground.com volgens sectie 6.1
2. Voer de station-ID en de station-sleutel in die u heeft ontvangen van wunderground.com
3. Schakel het uploaden in (of uit).
4. Tik op "Opslaan".

A screenshot of the 'Weathercloud' configuration screen. It has fields for 'Station ID' and 'Station key' with a copy icon. There is an 'Upload' toggle switch. At the bottom, there is a 'Save' button. A note at the bottom reads: '\*You need to first register your device at Weathercloud (weathercloud.net). Then enter the Station ID and Key obtained and tap "Save".'.

(c2) Upload uw weergegevens naar Weathercloud

1. Maak een account aan en registreer uw weerstation op Weathercloud.net volgens sectie 6.2
2. Voer de station-ID en de station-sleutel in die u heeft ontvangen van Weathercloud.net
3. Schakel het uploaden in (of uit).
4. Tik op "Save".

A screenshot of the 'Other Server' configuration screen. It has fields for 'URL', 'Station ID', and 'Station key' with a copy icon. There is an 'Upload interval' dropdown menu set to '1 minute'. There is a 'MAC' field with the value 'AA: 11: BB: XX: YY: ZZ'. There is an 'Upload' toggle switch. At the bottom, there is a 'Save' button.

(c3) Uploaden naar aangepaste server (optioneel)

1. Neem contact op met uw dealer of een dergelijke service beschikbaar is.
2. Voer het URL-adres, de station-ID en de station-sleutel van de aangepaste server in.
3. Selecteer het upload-interval
4. Schakel het uploaden in (of uit).
5. Tik op "Save".

## 5.6 Kalibratie

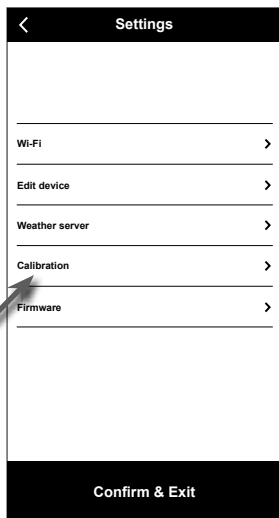

### (a) Instellingenpagina

Tik op de instellingenpagina op "Calibration".

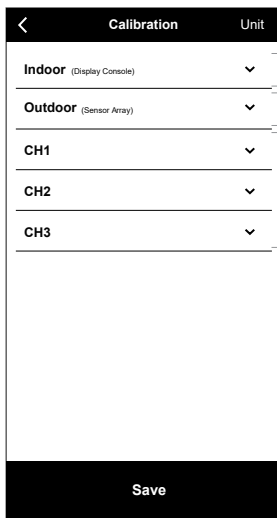

Sectie binnen

Sectie buiten

Sectie voor optionele thermo-hygrosensor(en) (CH1 ~ CH3).

### (b) Kalibratiepagina

1. Tik op "Unit" om de eenheid indien nodig te wijzigen voordat u de kalibratiewaarde invoert.
2. Tik op het vakje en voer de gewenste kalibratie in.
3. Tik op "Save".



## OPMERKING:

- Kalibratie van de meeste parameters is niet vereist, met uitzondering van de relatieve druk, die moet worden gekalibreerd op zeeniveau om rekening te houden met hoogte-effecten.
- Voor temperatuur en druk berekent en converteert de app altijd de kalibratiewaarde in respectievelijk °C en hPa.

## 5.7 Firmware



### (A) Pagina "Instellingen"

Tik op de instellingenpagina op "Firmware".

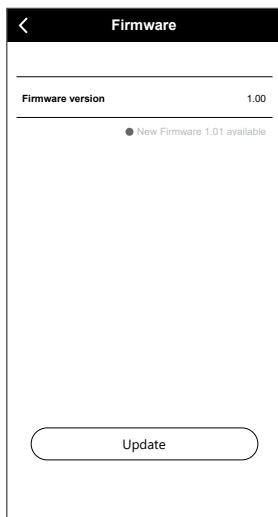

### (B) Uw huidige firmwareversie wordt weergegeven.

Tik op "Update" als er nieuwe firmware beschikbaar is (aangegeven door een rode stip)



Nadat de firmware naar het basistation is geupload, controleer dan de status op uw apparaat. Raadpleeg sectie 8.1 voor meer details.

## 6. Registratie bij weerserverplatforms

De display console kan weergegevens uploaden / downloaden naar AWEKAS, PWS, WUnderground en / of Weathercloud via WI-FI router. U kunt de onderstaande stap volgen om het account te registreren en uw apparaat in te stellen in de volgende platforms.

### **Opmerking:**

De weerserver-website en -app kunnen zonder kennisgeving worden gewijzigd.

### 6.1 Weather Underground (WU)

1. In <https://www.wunderground.com> klik op "Join" in de rechterbovenhoek om de registratiepagina te openen. Volg de instructies om uw account aan te maken.



2. Zodra u uw account heeft aangemaakt en de e-mail-validatie heeft voltooid, gaat u terug naar de WUnderground-webpagina om in te loggen. Klik dan op "My Profile" bovenin om het dropdownmenu te openen en klik op "My Weather Station".



3. Klik onderaan op de pagina "My Weather Station" op "Add New Device" om uw apparaat toe te voegen.
4. In de stap "Select a Device Type", kies "Other" in de lijst, en druk dan op "Next".



5. In de stap "Set Device Name & Location", selecteert u uw locatie op de kaart en drukt u

vervolgens op "Next".

Add a New PWS

TYPE LOCATION DETAILS DONE

Set Device Name & Location

50%

Device Location

Address  Manual

41.783,-108.800

Your location has been verified and added

Forecast: 2017 W

Lat, Lon: 41.783, 108.800

Neighborhood: Rock Springs

Time Zone: America/Chicago

Back Next

6. Volg de instructies om informatie over uw station in te voeren, in de stap "Tell Us More About Your Device", (1) voer een naam in voor uw weerstation. (2) Vul de andere informatie in (3) en selecteer "**I accept**" om de privacyvoorwaarden van Weather underground te accepteren. (4) Klik "**Next**" om uw station-ID en -sleutel aan te maken.

Add a New pws

TYPE LOCATION DETAILS DONE

Tell Us More About Your Device

75%

Name: (Required)

Give Your Device a Name (1)

Surface Type:

Select device surface

Device Hardware: (Required)

Select device hardware (2)

Associate Webcam:

Select WebCam

Height Above Ground:

Above Ground (2)

You Make Our Forecasts More Accurate, We Respect Your Privacy

Contribute to the Weather Underground community by sharing some information about yourself and your sensor. We use this information to manage your account and to improve the experience from the Weather Underground community. We may also share certain data for commercial purposes, such as your sensor location.

Learn more about how we take your privacy seriously

(Required)

I Accept  I Deny (3)

Email Preferences:

I would like to receive PWS notifications.

Back Next (4)

7. Noteer uw "station-ID" en "station-sleutel" voor de volgende stap.

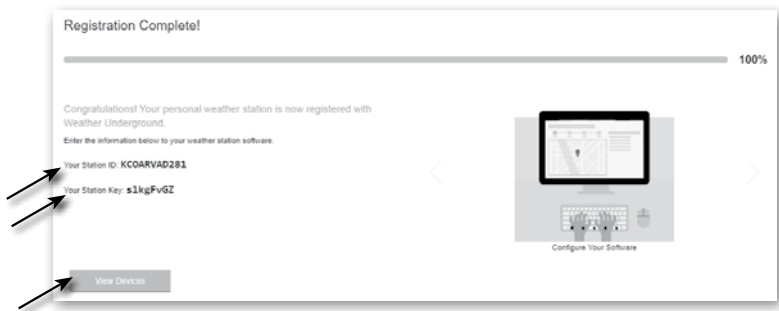

- In de setup interface vermeld in **sectie 5.5**, selecteer Weather Underground in de eerste of tweede rij van het instellingsgedeelte van de weerserver en voer vervolgens de stations-ID en -sleutel in die u door Weather Underground hebt ontvangen.
- Uw gegevens worden nu geupload naar Weather Underground.

## 6.2 Voor Weathercloud (WC)

- In <https://weathercloud.net>, voer uw gegevens in bij "Join us today" en volg de instructies om uw account aan te maken.

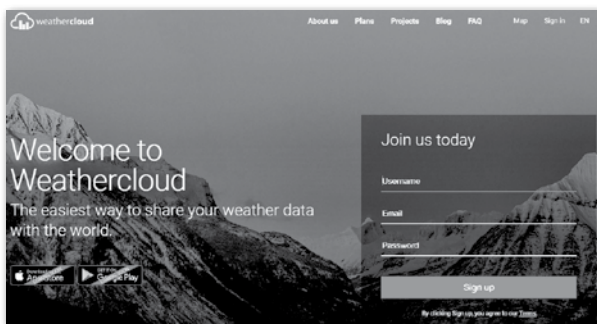

- Log in op Weathercloud en ga naar de "Devices" (apparaten) pagina, klik op "+ New" om een nieuw apparaat te creëren.

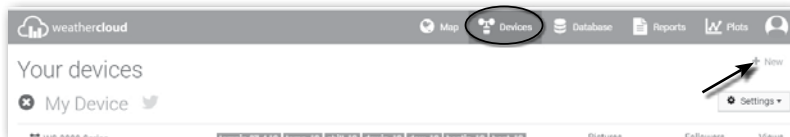

- Voer alle informatie in op de pagina **Create new device**, selecteer in het keuzevakje **Model\***

de "**W100 Series**" onder sectie "**CCL**". Selecteer in het keuzevak Linktype\* de optie "SETTINGS"(Instellingen). Klik op **Create**als u klaar bent.

4. Noteer uw ID en sleutel voor de verdere stappen.

5. In de setup-interface die vermeld staat in **sectie 5.2**, selecteer Weathercloud in de eerste of tweede rij van de weerserver setup-sectie en voer de station-ID en sleutel in die door weathercloud zijn toegewezen.

### 6.3 Awekas

Gedetailleerde aanvullende instructies voor het aanmaken van een account en het instellen van de verbinding voor AWEKAS kunnen worden gedownload op het volgende internetadres (Duitse taal):<https://www.bresser.de/download/7002582/AWEKAS>

### 6.4 PWSWeather

Gedetailleerde aanvullende instructies voor het aanmaken van een account en het instellen van de verbinding voor PWSWeather kunnen worden gedownload op het volgende internetadres (Engelstalig):<https://www.bresser.de/download/7002582/PWSWEATHER>

## 7. Bekijk livegegevens van Wunderground en Weathercloud

---

## 7.1 Bekijk uw weergegevens via WUnderground

Log in op uw account.

Om de livegegevens van uw weerstation in een webbrowser (pc of mobiele versie) te bekijken, gaat u naar <http://www.wunderground.com> en voert u uw "station-ID" in het zoekvak in. Uw weergegevens verschijnen op de volgende pagina. U kunt ook inloggen op uw account om de geregistreerde gegevens van uw weerstation te bekijken en te downloaden.



Een andere manier om uw station te bekijken is de URL-balk van de webbrowser te gebruiken, typ dit in de URL-balk:

<https://www.wunderground.com/dashboard/pws/XXXX>

Vervang dan de XXXX door uw Wunderground-station ID om de live gegevens van uw station te bekijken.

## 7.2 Bekijk uw weergegevens in Weathercloud

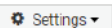
1. Om de livegegevens van uw weerstation in een webbrowser (pc of mobiele versie) te bekijken, gaat u naar <https://weathercloud.net> en logt u in op uw eigen account.
2. Klik op het  pictogram in het  Settings pull down-menu van uw station.

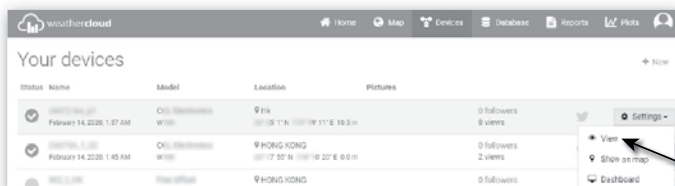

3. Klik op het pictogram "**Current**" (Actueel), "**Wind**", "**Evolution**" (Ontwikkeling) of "**Inside**" (Binnen) om de live gegevens van uw weerstation te bekijken.

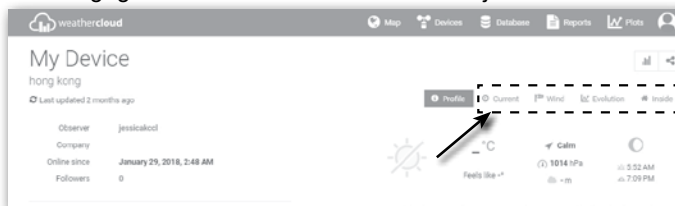

## 7.3 Weergegevens bekijken via WSLink app

Met de WSLink-app kan de gebruiker op het Wunderground- en/of Weathercloud-symbool in "Your device" (Uw apparaat) tikken om rechtstreeks toegang te krijgen tot live weergegevens op het dashboard.



## 8. Onderhoud

### 8.1 Firmware-update

Het basisstation ondersteunt de mogelijkheid om de OTA firmware bij te werken. De firmware kan op elk moment (wanneer nodig) worden bijgewerkt via de WSLink app.

#### 8.1.1 Firmware updaten

1. De nieuwste firmware wordt automatisch naar uw smartphone gedownload. Sluit gewoon uw basisstation aan om de firmwareversie te controleren (zie **sectie 5.7**).
2. Volg de stappen in de app om het OTA-bestand over te dragen van smartphone naar basisstation
3. Zodra het bestand is overgedragen, begint het basisstation met updaten. De updatetijd bedraagt ongeveer 5 ~ 10 minuten. Tijdens het updaten wordt de voortgang weergegeven (bij 100 is het proces voltooid).
4. Het basisstation wordt opnieuw opgestart zodra de update is voltooid.
5. Het basisstation blijft in de **AP-modus** zodat u de firmwareversie en alle huidige instellingen kunt controleren. Houd de knop [ **SENSOR / WI-FI** ] 6 seconden ingedrukt om de AP-modus te verlaten.



#### **Belangrijke opmerking:**

- Zorg ervoor dat het apparaat tijdens de firmware-update altijd van stroom wordt voorzien!
- Zorg ervoor dat uw WI-FI-verbinding stabiel is.
- Bedien tijdens de update de mobiele telefoon of het basisstation niet totdat de update is voltooid.
- Tijdens de firmware-update stopt het basisstation met het uploaden van gegevens naar de weerserver. Het zal opnieuw verbinding maken met uw WI-FI router en de gegevens opnieuw uploaden zodra de firmware-update geslaagd is. Als het basisstation geen verbinding kan maken met uw router, ga dan naar de WSLink App om het opnieuw in te stellen.
- Als de Setup-informatie ontbreekt na de firmware-update, voer de Setup-informatie dan opnieuw in.
- Het bijwerken van firmware kan risico's met zich meebrengen, waardoor 100% succes niet kan worden

gegarandeerd. Als de update mislukt, houdt u gewoon de knop [ + / WIND ] of [ - / BARO ] 10 seconden ingedrukt. Voer vervolgens de bovenstaande stap opnieuw uit om opnieuw bij te werken.

## 8.2 Batterij vervangen

Wanneer de indicator "B" van de batterij bij het sensor antenne-symbool verschijnt, geeft dit aan dat de huidige batterij van de sensor bijna leeg is. Vervang a.u.b. door nieuwe batterijen.

### 8.2.1 De multi-sensor handmatig opnieuw koppelen

Telkens wanneer u de batterijen van de 7-in-1 multi-sensor of van andere extra sensoren vervangt, moet de re-synchronisatie handmatig worden uitgevoerd.

1. Vervang alle batterijen van de draadloze multi-sensor door nieuwe batterijen.
2. Druk op de [ SENSOR / WI-FI ] knop op het basisstation om de sensor-synchronisatiemodus te openen (zoals aangegeven door de knipperende antenne  $\nabla$ ).

### 8.3 Reset en fabrieksreset

Om het basisstation te resetten en opnieuw te starten, drukt u een keer op de [ RESET ] knop of verwijdt u de back-up batterij en trekt u vervolgens de stekker uit het stopcontact.

Om de fabrieksinstellingen te herstellen en alle gegevens te verwijderen, houdt u de [ RESET ] knop gedurende 6 seconden ingedrukt.

## 8.4 Onderhoud van de draadloze 7-IN-1 multi-sensor



### VERVANG DE WINDBEKERS

1. Schroef de rubberen dop los en verwijder deze.
2. Verwijder de windbeker voor vervanging

### DE UV-SENSOR REINIGEN

- Voor een nauwkeurige uv-meting kunt u de lens van de uv-sensor voorzichtig reinigen met een licht vochtige microvezeldoek.

### VERVANG DE WINDVAAN

- Schroef de windvaan los en verwijder hem voor vervanging

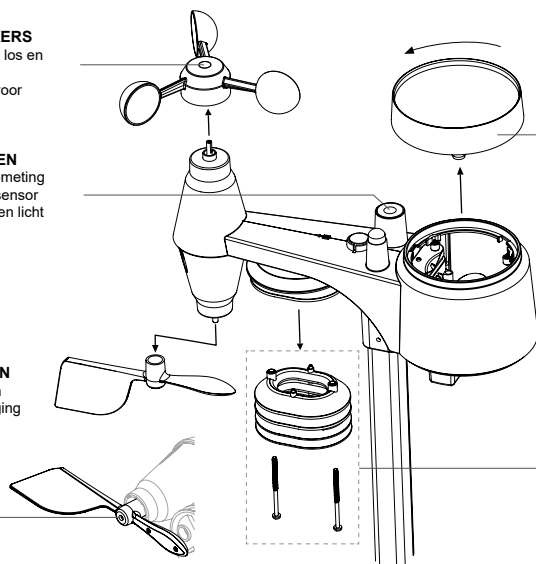

### DE REGENVANGER SCHOONMAKEN

1. Draai de regenvangervang 30° tegen de klok in.
2. Verwijder de regenvangervang voorzichtig.
3. Reinig de regenvangervang en verwijder vuil en insecten.
4. Installeer de regenvangervang weer, wanneer deze schoon en volledig droog is.

### REINIGING VAN DE THERMO/ HYGRO-SENSOR

1. Verwijder de twee schroeven aan de onderkant van het stralingsscherm.
2. Trek de afdekking er voorzichtig uit (4 schilden).
3. Verwijder zorgvuldig vuil of insecten op de sensor en de ventilator (laat de sensor binnenin niet nat worden).
4. Reinig de schilden met water om vuil of insecten te verwijderen.
5. Monteer alle onderdelen pas weer, wanneer ze schoon en volledig droog zijn.

## 9. Problemen oplossen

Probleem	Oplossing
7-in-1 draadloze sensor heeft een slechte verbinding of geen verbinding.	<ol style="list-style-type: none"> <li>1. Zorg ervoor dat de multi-sensor zich binnen het zendbereik bevindt.</li> <li>2. Als het probleem blijft bestaan, reset de sensor en synchroniseer hem opnieuw met het basisstation.</li> </ol>
Geen WI-FI-verbinding	<ol style="list-style-type: none"> <li>1. Controleer het WI-FI-symbool op het display; het wordt weergegeven wanneer de verbinding met succes tot stand is gebracht</li> <li>2. Zorg ervoor dat op de SETUP-pagina van het basisstation de WI-FI-instellingen (router-naam, beveiligingstype, wachtwoord) correct zijn</li> <li>3. Zorg ervoor dat u verbinding maakt met de 2,4G-band van de WI-FI-router (5G wordt niet ondersteund)</li> </ol>
Het apparaat kan niet worden toegevoegd aan WSLink	<ol style="list-style-type: none"> <li>1. Controleer of uw WSLink de nieuwste versie is</li> <li>2. Controleer of uw apparaat in de AP-modus staat</li> <li>3. Controleer of er geen andere smartphone is verbonden met uw apparaat.</li> </ol>
Na de eerste keer setup worden gegevens niet weergegeven bij WUnderground of Weathercloud	<ol style="list-style-type: none"> <li>1. Houd er rekening mee dat het enkele minuten tot enkele uren duurt voordat WUnderground of Weathercloud uw upload gegevens hebben gevalideerd.</li> <li>2. Probeer de website van WUnderground of Weathercloud opnieuw te laden.</li> </ol>
Gegevens worden niet gerapporteerd aan WUnderground of Weathercloud	<ol style="list-style-type: none"> <li>1. Zorg ervoor dat de WI-FI-verbinding van het basisstation stabiel is.</li> <li>2. Zorg ervoor dat op de SETUP-pagina van het basisstation uw stations-ID en de stations sleutel correct zijn</li> </ol>
Foute neerslagwaarden	<ol style="list-style-type: none"> <li>1. Zorg ervoor dat de regenvanger schoon is om een soepele werking van de kantelbak te garanderen.</li> <li>2. Zorg ervoor dat de sensor stabiel en waterpas is gemonteerd om correct kantelen te garanderen</li> </ol>
Temperatuurmeting overdag te hoog	<ol style="list-style-type: none"> <li>1. Plaats de sensor op een open plek en minimaal 1,5 meter boven de grond.</li> <li>2. Zorg ervoor dat de sensor niet te dicht bij warmte producerende bronnen of structuren, zoals gebouwen, trottoirs, muren of airco-units is geplaatst.</li> </ol>
's nachts kan er condensatie onder de uv-sensor ontstaan.	Dit verdwijnt wanneer de temperatuur over dag stijgt en heeft geen invloed op de prestaties van het apparaat.

## 10. Specificaties

### 10.1 BASISSTATION

#### Algemene specificaties

Afmetingen (B x H x D)	171 x 116 x 21 mm (6,7 x 4,5 x 0,8 inch) zonder tafelstandaard
Gewicht	220g (met batterijen)
Hoofdvoeding	DC 5V, 1A-adapter
Back-up batterij (optioneel)	CR2032
Bedrijfstemperatuurbereik	-5°C ~ 50°C
Luchtvochtigheidsbereik	RH 10 ~ 90% niet-condenserend

Ondersteunde sensor	- 1 draadloze 7-in-1 multi-sensor - 3 draadloze thermo-hygro-sensoren(optioneel)
Frequentie van het radiosignaal (afhankelijk van de landversie)	915Mhz (VS-versie) / 868Mhz (EU of UK-versie) / 917Mhz (AU-versie)
<b>Specificaties voor tijdgerelateerde functies</b>	
Tijdweergave	HH: MM
Uur formaat	12 uur AM / PM of 24 uur
Datumweergave	DD / MM of MM / DD
Tijdsynchronisatiemethode	Internet-tijdserver
Weekdag talen	EN / DE / FR / ES / IT / NL / RU
<b>Setup-app</b>	
App-naam	WSLink
App-downloadplatform	Google play en Apple Store
Ondersteunde platforms	Android-smartphone of iPhone
<b>Specificatie WI-FI-communicatie</b>	
Standaard	802.11 b/g/g/n
Werkingsfrequentie :	2,4GHz
Ondersteund router beveiligingstype	WPA/WPA2, OPEN, WEP (WEP ondersteunt alleen hexadecimaal wachtwoord)
<b>Barometer (Opmerking: gegevens gedetecteerd door het basisstation)</b>	
Luchtdrukeenheid	hPa, inHg en mmHg
Meetbereik	540 ~ 1100hPa
Nauwkeurigheid	(700 ~ 1100hPa ± 5hPa) / (540 ~ 696hPa ± 8hPa) (20.67 ~ 32.48inHg ± 0.15inHg) / (15.95 ~ 20.55inHg ± 0.24inHg) (525 ~ 825mmHg ± 3.8mmHg) / (405 ~ 522mmHg ± 6mmHg) Typisch bij 25°C (77°F)
Resolutie	1hPa / 0.01inHg / 0.1mmHg
<b>Binnentemperatuur(Opmerking: gegevens gedetecteerd door het basisstation)</b>	
Temperatuureenheid	°C en °F
Nauwkeurigheid	≤0°C ± 2°C (≤32°F ± 3,6°F) >0 °C ± 1°C (>32 °F ± 1,8 °F)
Resolutie	°C / °F (1 decimaal)
<b>Luchtvochtigheid binnen (Opmerking: gegevens gedetecteerd door het basisstation)</b>	
Luchtvochtigheidseenheid	%
Nauwkeurigheid	1 ~ 9% RH ± 8% RH @ 25°C (77°F) 10 ~ 90% RH ± 5% RH @ 25°C (77°F) 90 ~ 99% RH ± 8% RH @ 25°C (77°F)
Resolutie	1%
<b>Buitentemperatuur (Opmerking: gegevens gedetecteerd door de 7-in-1 sensor)</b>	
Temperatuureenheid	°C en °F
Feels like weergavebereik	-65 ~ 50°C
Dauwpunt weergavebereik	-20 ~ 80°C
Nauwkeurigheid	5,1 ~ 60°C ± 0,4°C (41,2 ~ 140°F ± 0,7°F) -19,9 ~ 5°C ± 1°C (-3,8 ~ 41°F ± 1,8°F) -40 ~ -20°C ± 1,5°C (-40 ~ -4°F ± 2,7°F)
Resolutie	°C / °F (1 decimaal)

**Luchtvochtigheid buiten (Opmerking: gegevens gedetecteerd door de 7-in-1 sensor)**

Luchtvochtigheidsseenheid	%
Nauwkeurigheid	1 ~ 20% RH ± 6,5% RH @ 25°C (77°F) 21 ~ 80% RH ± 3,5% RH @ 25°C (77°F) 81 ~ 99% RH ± 6,5% RH @ 25°C (77°F)
Resolutie	1%

**Windsnelheid- en richting (Opmerking: gegevens gedetecteerd door de 7-in-1 sensor)**

Windsnelheid eenheid	mph, m/s, km/h en knopen
Weergavebereik windsnelheid	0 ~ 112mph, 50m/s, 180km/u, 97knopen
Resolutie	mph, m/s, km/h en knopen (1 decimaal)
Nauwkeurigheid snelheid	< 5m/s: +/- 0,8m/s; > 5m/s: +/- 10% (welke van de twee het grootst is)
Weergavemodus windrichting	16 richtingen

**Regen (Opmerking: gegevens gedetecteerd door 7-in-1-sensor)**

Neerslag eenheid	mm en in
Eenheid voor neerslagintensiteit	mm/h en in/h
Nauwkeurigheid	± 7% of 1 kantelbak
Bereik	0 ~ 19999mm (0 ~ 787.3 in)
Resolutie	0.254mm (3 decimalen in mm)

**UV-index (Opmerking: gegevens gedetecteerd door de 7-in-1-sensor)**

Weergavebereik	0 ~ 16
Resolutie	Geheel getal

**Lichtintensiteit (Opmerking: gegevens gedetecteerd door 7-in-1-sensor)**

Eenheid voor lichtintensiteit	Klux, Kfc en W/m <sup>2</sup>
Weergavebereik	0 ~ 200Klux
Resolutie	Klux, Kfc en W/m <sup>2</sup> (2 decimalen)

**10.2 Draadloze 7-in-1-sensor**

Afmetingen (B x H x D)	343,5 x 393,5 x 136 mm (13.5 x 15.5 x 5.35in) geïnstalleerde montage
Gewicht	757 g (met batterijen)
Hoofdvoeding	3 x AA-formaat 1,5 V-batterijen (vereist, lithium-batterijen aanbevolen)
Weergegevens	Temperatuur, luchtvochtigheid, windsnelheid, windrichting, neerslag, UV en lichtintensiteit
Radiosignaal-transmissiebereik	150 m
Radiofrequentie (afhankelijk van de landversie)	915Mhz (VS) / 868Mhz (EU, UK) / 917Mhz (AU)
Zendinterval	12 seconden
Bedrijfstemperatuurbereik	-40 ~ 60°C (-40 ~ 140°F) Lithium-batterijen vereist voor lage temperaturen
Luchtvochtigheidsbereik	1 ~99% RH

**11. VERWIJDERING**

Gooi het verpakkingsmateriaal op de juiste wijze weg, afhankelijk van het soort materiaal, zoals bv. papier of karton. Neem contact op met uw lokale afvalverwijderingsservice of de milieuautoriteit voor informatie over de juiste verwijdering.



Gooi elektronische apparaten niet bij het huisvuil!

■ Volgens de richtlijn 2012/19/EU van het Europees Parlement betreffende afgedankte elektrische en elektronische apparatuur en de aanpassing ervan aan de Duitse wetgeving moeten gebruikte elektronische apparaten gescheiden worden ingezameld en op een milieuvriendelijke manier worden gerecycled.



In overeenstemming met de voorschriften voor batterijen en oplaadbare batterijen is het uitdrukkelijk verboden deze bij het normale huisvuil te deponeren. Zorg ervoor dat u uw gebruikte batterijen volgens de wettelijke voorschriften weggooit - bij een plaatselijk inzamelpunt of in de winkel. Verwijdering bij het huisvuil is in strijd met de batterijrichtlijn. Batterijen die giftige stoffen bevatten, zijn gemarkeerd met een teken en een chemisch symbool. "Cd" = cadmium, "Hg" = kwik, "Pb" = lood.

## **12. CE-conformiteitsverklaring**

---



Hierbij verklaart Bresser GmbH dat het apparaat-type met artikelnummer: 7002582 in overeenstemming is met de richtlijn: 2014/53/EU. De volledige tekst van de CE-conformiteitsverklaring is beschikbaar op het volgende internetadres:  
[http://www.bresser.de/download/7002582/CE/7002582\\_CE.pdf](http://www.bresser.de/download/7002582/CE/7002582_CE.pdf)

## **13. GARANTIE & SERVICE**

---

De reguliere garantieperiode is 2 jaar en gaat in op de dag van aankoop. Om te kunnen profiteren van een verlengde garantieperiode op basis van vrijwilligheid, zoals vermeld op de verpakking, is een registratie op onze website vereist.

U kunt de volledige garantievoorwaarden, de informatie over de verlenging van de garantieperiode en de details van onze diensten raadplegen op [www.bresser.de/warranty\\_terms](http://www.bresser.de/warranty_terms).

## Índice

1.	Introducción	154
1.1	Guía de inicio rápido	155
2.	Antes de la instalación	155
2.1	Comprobación	155
2.2	Seleccionar la ubicación	155
3.	Inicio	156
3.1	Sensor inalámbrico 7 en 1	156
3.2	Instalar el sensor inalámbrico 7-en-1	156
3.2.1	PILAS E INSTALACIÓN	156
3.2.2	MONTAR EL SOPORTE Y EL POSTE	157
3.2.3	Guía de montaje	158
3.3	Sincronización de Sensor(es) inalámbrico(s) adicional(es) (Opcional)	158
3.3.1	Sensor termo-higro	159
3.4	Configuración de la estación base	159
3.4.1	Encienda la estación base	159
3.4.2	Configuración de la estación base con pantalla	160
3.4.3	Sincronización del multisensor inalámbrico 7 en 1	160
3.4.4	Borrado de datos	160
4.	Funciones y modo de empleo de la estación base con pantalla	161
4.1	Pantalla	161
4.2	Teclas de la estación base	161
4.3	Funciones de la estación base	162
4.3.1	Pronóstico del tiempo	162
4.3.2	Presión atmosférica	162
4.3.3	Mediciones exterior	163
4.3.4	Índice de temperatura exterior	163
4.3.5	Ver lecturas del sensor termo-higro interior/opcional	164
4.3.6	Viento	165
4.3.7	Lluvia	167
4.0.1	Índice UV y nivel de exposición	167
4.3.8	Intensidad de luz	168
4.3.9	Registros máximo/mínimo	168
4.3.10	Fase lunar	169
4.3.11	Recepción de la señal del sensor inalámbrico	169
4.3.12	Método de sincronización horaria	169
4.3.13	Estado de la conexión wifi	169
4.4	Otros ajustes	170
4.4.1	Hora, fecha, unidad y otros ajustes	170
4.4.2	Configuración de la hora de la alarma y alerta meteorológica alta/baja	171
4.4.3	Luz de fondo	173
5.	Conecte la estación base a la WI-FI	173
5.1	Descargar la aplicación de configuración de WSLink	173
5.2	estación base en modo punto de acceso	173
5.3	Añada su estación base a WSLink	174
5.4	Configurar nueva estación base con WSLink	175
5.5	Configuración del servidor meteorológico	176
5.6	Calibración	177
5.7	Firmware	178
6.	Registrarse en plataformas de servidores meteorológicos	178
6.1	Para Weather Underground (WU)	178
6.2	Para Weathercloud (WC)	181
6.3	Awekas	182
6.4	PWSWeather	182
7.	Ver datos en directo de Wunderground y Weathercloud	182
7.1	Vea sus datos meteorológicos en Wunderground	182
7.2	Ver sus datos meteorológicos en Weathercloud	182
7.3	Ver datos meteorológicos a través de la aplicación WSLink	183
8.	Mantenimiento	183
8.1	Actualización de firmware	183
8.1.1	Paso de actualización del firmware	184

8.2	Cambio de Pilas	184
8.2.1	Volver a emparejar manualmente el multi sensor	184
8.3	Reiniciar y restablecer los ajustes de fábrica	184
8.4	Mantenimiento del sensor inalámbrico 7-en-1	185
9.	Solución de problemas	185
10.	Especificaciones	186
10.1	Estación base	186
10.2	Sensor inalámbrico 7 en 1	188
11.	RECICLAJE	189
12.	Declaración de Conformidad CE	189
13.	GARANTÍA Y SERVICIO	189

## Sobre este manual de instrucciones



Este símbolo representa una advertencia. Para garantizar un uso seguro, siga siempre las instrucciones que se describen en esta documentación.



Este símbolo va seguido de un consejo para el usuario.



## PRECAUCIONES



- Se recomienda encarecidamente conservar y leer este manual de instrucciones. Ni el fabricante ni el proveedor aceptarán ninguna responsabilidad por realizar una lectura incorrecta del manual, pérdida de datos de exportación ni cualquier consecuencia producida por una interpretación inexacta.
- Las imágenes mostradas en este Manual pueden diferir de la pantalla original.
- Queda prohibida la reproducción de ningún contenido de este manual puede sin el permiso del fabricante.
- Las especificaciones técnicas y el contenido del manual de instrucciones de este producto están sujetos a cambios sin previo aviso.
- Este producto no debe utilizarse con fines médicos o de información pública
- No exponga la unidad a ninguna situación excesiva de impactos, polvo, temperatura o humedad.
- No cubra los orificios de ventilación con periódico, cortinas, etc.
- No sumergir en agua. Si cayese líquido encima, séquelo inmediatamente con un paño suave y sin pelusas.
- No limpie la estación con materiales abrasivos o corrosivos.
- No manipule sus componentes internos. Esto invalidaría la garantía.
- La colocación de este producto sobre ciertos tipos de madera puede suponer daños en su acabado de los cuales el fabricante no se hace responsable. Consulte las instrucciones del fabricante del mueble para obtener más información.
- Utilice únicamente los accesorios especificados por el fabricante.
- Este producto no es un juguete. Mantenga fuera del alcance de los niños.
- La estación base está diseñada para su uso solo en interiores.
- Coloque la estación base a una distancia mínima de 20 cm de cualquier personas cercana.
- Temperatura de trabajo de la estación base: -5°C ~ 50°C

### Advertencia

- No ingiera la batería. Peligro de quemaduras químicas.
- Este producto contiene una pila de botón. Si se ingiere la pila de botón, puede causar graves quemaduras internas en sólo 2 horas y puede provocar la muerte.
- Mantenga separadas las pilas nuevas y usadas. Si el compartimento de las pilas no se cierra de forma segura, deje de utilizar el producto y manténgalo alejado de los niños.
- Si cree que las pilas han podido ser tragadas o introducidas en cualquier parte del cuerpo, busque atención médica inmediata.
- Un aparato solo es adecuado para su montaje a una altura ≤ 2m. (Masa del equipo ≤1kg)
- Este producto está previsto para utilizarlo solo con el adaptador incluido:  
Fabricante: Fábrica de electrónica Dong Guan Shi Jie Hua Xu  
Modelo: HX075-0501000-AX
- Cuando se deshaga de este producto, asegúrese de que se recoja por separado para reciclarlo correctamente.
- El adaptador AC/DC se utiliza como dispositivo de desconexión.
- El adaptador AC/DC del aparato no debe obstruirse ni ser fácilmente accesible durante el uso previsto.

- Para desconectar completamente la entrada de energía, el adaptador AC/DC del aparato deberá estar desconectado de la red eléctrica.

### Precaución

- Peligro de explosión si la batería se sustituye de forma incorrecta. Sustitúyalo solo por el mismo tipo o uno equivalente.
- La batería no puede ser sometida a temperaturas extremas altas o bajas, a una baja presión de aire a gran altitud durante su uso, almacenamiento o transporte.
- La sustitución de una pila por otra de tipo incorrecto puede provocar una explosión o la fuga de líquido o gas inflamables.
- Arrojar una pila al fuego, a un horno caliente, o aplastar o cortar mecánicamente una pila, puede provocar una explosión.
- Dejar una batería en un entorno de temperatura extremadamente alta puede provocar una explosión o una fuga de líquido o gas inflamable.
- Una batería sometida a una presión de aire extremadamente baja puede provocar una explosión o la fuga de un líquido o gas inflamable.

## 1. Introducción

Gracias por seleccionar la estación meteorológica WI-FI con sensor profesional 7 en 1. Este sistema recoge y carga automáticamente datos meteorológicos precisos y detallados en Weather Underground, el sitio web de Weathercloud y 3.<sup>a</sup> plataforma parcialmente meteorológica a la que podrá acceder y carga sus datos meteorológicos libremente. Este producto ofrece servicios meteorológicos en la nube y una aplicación exclusiva para una fácil configuración. Obtendrá su propio pronóstico local, máximos/mínimos, totales y promedios para prácticamente todas las variables meteorológicas sin usar un PC/Mac. Esta estación meteorológica que transmite los datos inalámbricos de temperatura, humedad, viento, lluvia, UV e intensidad de luz del multisensor a la estación base. Este multisensor está completamente montado y calibrado para su fácil instalación. Puede enviar datos a una frecuencia de radio de baja potencia a la estación base desde hasta 150 m (450 pies) de distancia (línea de visión).

En la estación base está integrado un procesador de alta velocidad para analizar los datos meteorológicos recibidos, y estos datos en tiempo real se pueden publicar en las plataformas meteorológicas a través de su router WI-FI doméstico.

La estación base también se puede sincronizar con el servidor de tiempo de Internet para mantener la hora y la marca de tiempo de datos meteorológicos de alta precisión. La pantalla LCD de fondo en color muestra lecturas meteorológicas informativas con características avanzadas, como alarma de alerta máxima/mínima, diferentes índices meteorológicos y registros MAX/MIN. Con función de calibración y fase lunar. Se trata de una estación meteorológica extraordinariamente personal y profesional para su propio patio.



## 1.1 Guía de inicio rápido

En la siguiente guía de inicio rápido se explican los pasos necesarios para instalar la estación meteorológica y subir datos a Internet, y se proporcionan referencias a los apartados pertinentes.

Paso	Descripción	Apartado
1	Encender el multisensor 7 en 1	3.2.1
2	Encender la estación base con pantalla y enlazarla con el multisensor	3.4
3	Establecer manualmente la fecha y la hora (esta parte es innecesaria si la estación meteorológica está conectada a Internet y la función de sincronización horaria está activada)	04.04.2001
4	Restablecer la lluvia a cero	4.3.7.3
5	Crear una cuenta y registrar la estación meteorológica en WUnderground y/o Weathercloud	6
6	Conectar la estación meteorológica a la red WIFI	de 5.1 % a 5.5 %

## 2. Antes de la instalación

### 2.1 Comprobación

Antes de instalar la estación meteorológica permanentemente, recomendamos al usuario que la utilice en una ubicación a la que se pueda acceder fácilmente. De este modo, podrá familiarizarse con las funciones de la estación meteorológica y los procedimientos de calibración, para asegurarse de que todo funciona correctamente antes de instalarla de manera definitiva.

### 2.2 Seleccionar la ubicación

Antes de instalar el multisensor, tenga en cuenta lo siguiente:

1. Hay que limpiar el pluviómetro cada pocos meses
2. Las pilas deben cambiarse cada 2 a 2,5 años
3. Evite la radiación de calor reflejado desde estructuras y edificios contiguos. Lo ideal es instalar el multisensor a una distancia de 1,5 m (5') de cualquier edificio, estructura, suelo o tejado.
4. Escoja un área de espacio abierto expuesta a la luz directa del sol sin que haya obstrucción de lluvia, viento o luz solar.
5. El rango de transmisión entre el multisensor y la estación base con pantalla puede alcanzar una distancia de 150 m (o 450 pies) en línea de visión, siempre y cuando no haya obstáculos cercanos que interfieran como árboles, torres o líneas de alta tensión. Compruebe la calidad de la señal recibida para asegurarse de que haya una buena recepción.
6. Los electrodomésticos como frigoríficos, iluminación o atenuadores pueden provocar interferencia electromagnética (IEM), mientras que la interferencia de radiofrecuencia (IRF) de dispositivos que utilicen la misma frecuencia de radio puede provocar intermitencia de la señal. Seleccione una ubicación situada como mínimo a 1-2 metros (3-5 pies) de dichas fuentes de interferencias, para asegurar una recepción óptima.

### 3. Inicio

#### 3.1 Sensor inalámbrico 7 en 1

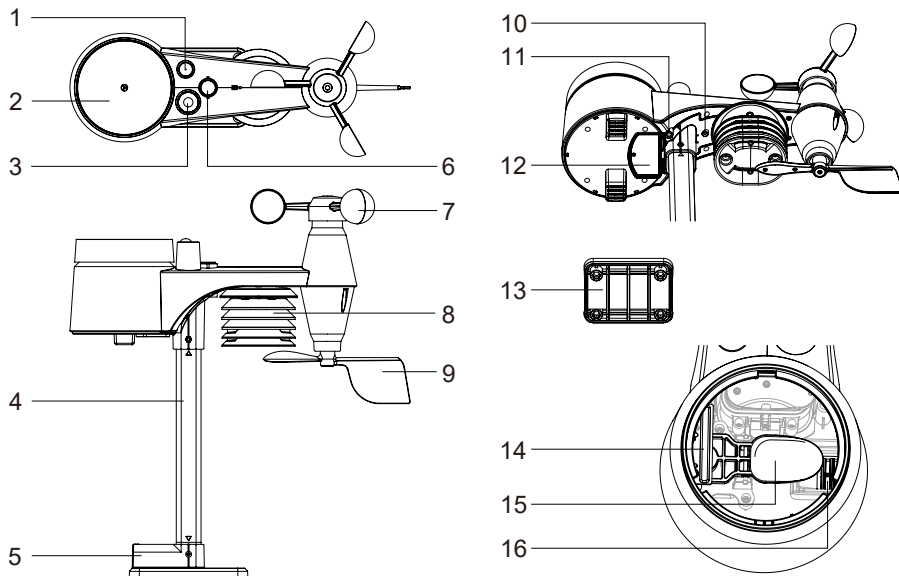

- |                          |                               |                            |
|--------------------------|-------------------------------|----------------------------|
| 1. Antena                | 6. Indicador de equilibrio    | 11. Botón [ RESET ]        |
| 2. Pluviómetro           | 7. Cazoletas                  | 12. Tapa de las pilas      |
| 3. Sensor de luz / UV    | 8. Protector contra radiación | 13. Abrazaderas de montaje |
| 4. Poste de montaje      | 9. Veleta                     | 14. Sensor de lluvia       |
| 5. Base de montaje       | 10. Indicador LED rojo        | 15. Cubo del pluviómetro   |
| 16. Orificios de desagüe |                               |                            |

#### 3.2 Instalar el sensor inalámbrico 7-en-1

Su sensor inalámbrico 7 en 1 mide la velocidad y dirección del viento, la lluvia, los rayos UV, la intensidad de la luz, la temperatura y la humedad. Viene montado y calibrado para una fácil instalación.

##### 3.2.1 PILAS E INSTALACIÓN

Desenrosque la tapa del compartimento para pilas en la parte inferior de la unidad y colóquelas de acuerdo con la polaridad +/- indicada.

Atornille bien el compartimento de la tapa de las pilas.

##### Nota:

- Asegúrese de que la junta hermética esté correctamente alineada en su lugar para garantizar la resistencia al agua.
- El LED rojo comenzará a parpadear cada 12 segundos.

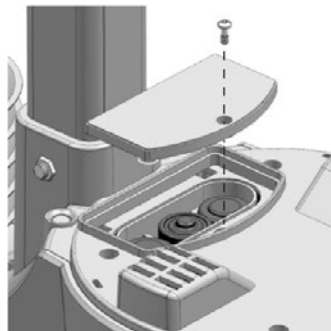

### 3.2.2 MONTAR EL SOPORTE Y EL POSTE

#### Paso 1

Inserte la parte superior del poste en el agujero cuadrado del sensor meteorológico.

#### **Aviso:**

Asegúrese de que el poste y el indicador del sensor estén alineados.

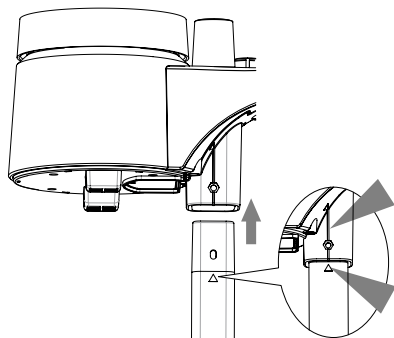

#### Paso 2:

Coloque la tuerca en el agujero hexagonal del sensor, luego inserte el tornillo en el otro lado y apriételo con el destornillador.

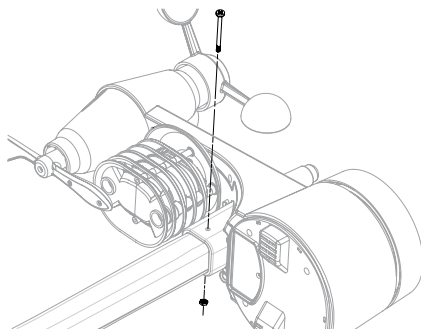

#### Paso 3:

Inserte el otro lado del poste en el agujero cuadrado del soporte de plástico.

#### **Aviso:**

Asegúrese de que el polo y el indicador del sensor estén alineados.

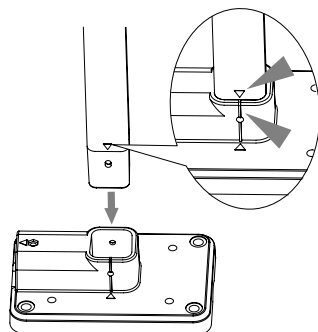

#### Paso 4:

Coloque la tuerca en el agujero hexagonal del soporte, luego inserte el tornillo en el otro lado y apriétalo con el destornillador.

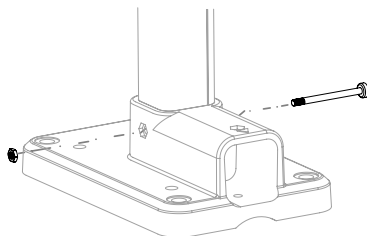

Instale el sensor inalámbrico 7 en 1 exterior en un lugar abierto sin obstrucciones por encima ni alrededor del sensor, para realizar una medición precisa de lluvia y viento. Instale el sensor con el extremo más pequeño orientado al Norte para orientar correctamente la veleta de dirección del viento.

**i Nota:**

Para una alineación correcta, preste atención a la flecha del norte ('N') situada en la parte superior del sensor.

Asegure el soporte de montaje y las abrazaderas (incluidas) a un poste o palo, a un mínimo de 1,5 m del suelo.

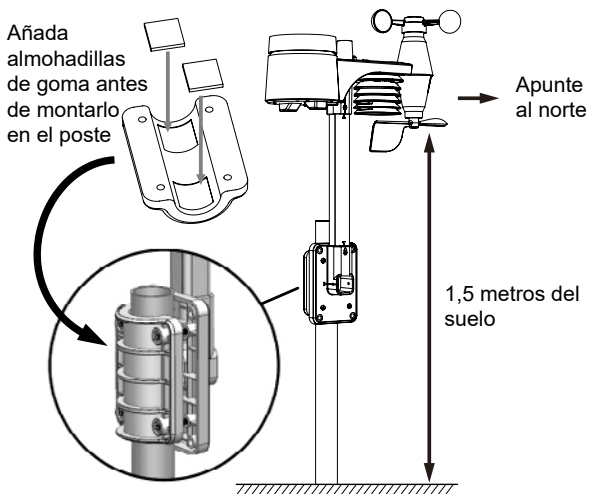

**3.2.3 Guía de montaje**

1. Instale el sensor inalámbrico 7-en-1 al menos a 1,5 m del suelo para obtener mejores y más precisas mediciones de viento.
2. Elija un área abierta dentro de los 150 metros de la estación base.
3. Instale el sensor inalámbrico 7 en 1 tan nivelado como sea posible para lograr mediciones precisas de lluvia y viento.
4. Monte el sensor inalámbrico 7 en 1 con el extremo de la veleta apuntando al norte para orientar correctamente la dirección de la veleta.

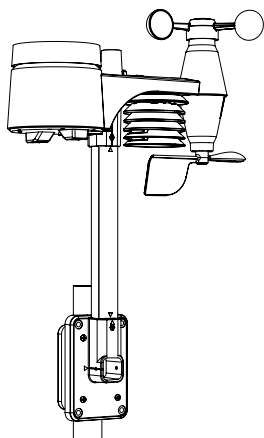

A. Montaje en el poste (diámetro del poste 1"~1,3")(25~33mm)

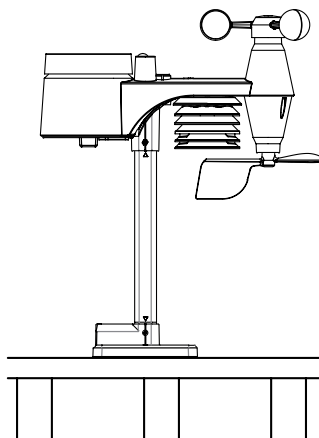





B. Fijación en la barra

**3.3 Sincronización de Sensor(es) inalámbrico(s) adicional(es) (Opcional)**

La estación base es compatible con hasta 3 sensores termo-higro inalámbricos opcionales. Póngase en contacto con su distribuidor local para conocer los detalles de los sensores diferentes.

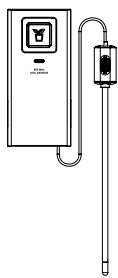
### 3.3.1 Sensor termo-higro

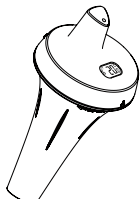
Modelo	Nº de sensores compatibles	Descripción	Imagen
7009971 	Hasta 3 sensores	Sensor termo-higro  <b>Datos del sensor:</b> CH7~1 temperatura y humedad	
7009972 		Sensor de temperatura y humedad del suelo  <b>Datos del sensor:</b> CH7~1 humedad y temperatura del suelo	
7009973 		Sensor de piscina  <b>Datos del sensor:</b> CH7~1 temperatura del agua	

### 3.4 Configuración de la estación base

Siga el procedimiento para configurar la conexión de la estación base con el multisensor y el WI-FI.

#### 3.4.1 Encienda la estación base

1. Instale la pila CR2032 de respaldo

Paso 1	Paso 2:	Paso 3:
		
Retire la tapa de las pilas de la estación base usando una moneda.	Inserte una pila nueva de botón CR2032.	Vuelva a poner la tapa de las pilas.

2. Conecte la clavija de alimentación de la estación base a la corriente CA con el adaptador incluido.

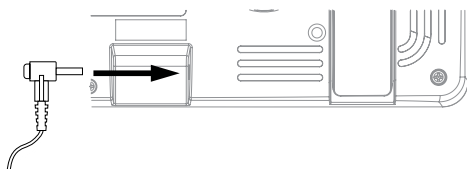

## **NOTA:**

- La pila de reserva puede hacer una copia de seguridad de: Hora y fecha y registros meteorológicos Max/Min, registros de precipitaciones y valores de configuración de alerta/estado.
- La memoria integrada realiza una copia de seguridad: Configuración de WI-FI, configuración de hemisferio, valores de calibración e ID de sensor.
- Retire la batería de reserva si el dispositivo no va a ser utilizado durante un tiempo. Tenga en cuenta que incluso cuando el dispositivo no está en uso, ciertos ajustes como el reloj, las alertas y los registros, seguirán agotando la batería de reserva.

### 3.4.2 Configuración de la estación base con pantalla

1. Una vez que la estación base se encienda, se mostrarán todos los segmentos del LCD.
2. La estación base iniciará automáticamente el modo AP y mostrará el icono «AP» en la pantalla, consulte la **Sección 5** para configurar la conexión WiFi.

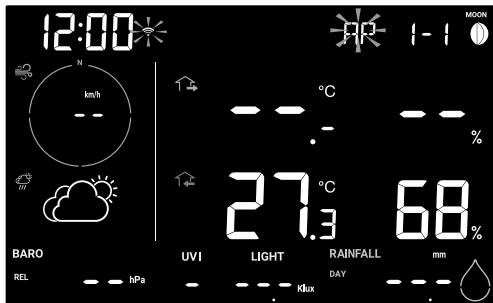

Pantalla de inicio (con el sensor 7 en 1 conectado)

## **NOTA:**

Si no se muestra nada en la pantalla al encender la estación base, puede pulsar la tecla [ **RESET** ] con un objeto puntiagudo. Si aun así no funciona, puede retirar la pila de reserva, desenchufar el adaptador y volver a encender la estación base.

### 3.4.3 Sincronización del multisensor inalámbrico 7 en 1

Inmediatamente después de encender la estación base, mientras está en modo de sincronización, el sensor 7 en 1 puede emparejarse con la estación base automáticamente (como indica la antena parpadeante  $\Upsilon$ ). El usuario también puede reiniciar manualmente el modo de sincronización pulsando la tecla [ **SENSOR / WI-FI** ]. Una vez que los sensores estén emparejados, el indicador de intensidad de señal y la medición del tiempo de los sensores aparecerán en la pantalla de su estación base.

## **Note:**

De esta forma también se pueden conectar todos los sensores disponibles opcionalmente a la base.

### 3.4.4 Borrado de datos

Durante la instalación del sensor inalámbrico 7 en 1, es probable que los sensores se activaran, lo que daría lugar a mediciones erróneas de la precipitación y el viento. Después de la instalación, el usuario puede borrar todos los datos erróneos de la estación base. Basta con pulsar la tecla [ **RESET** ] una vez para reiniciar la estación base.

## 4. Funciones y modo de empleo de la estación base con pantalla

### 4.1 Pantalla

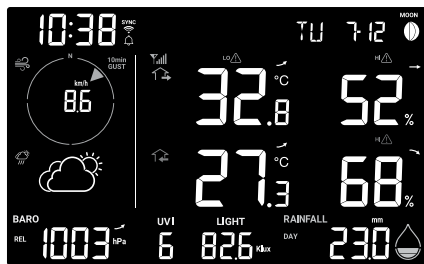

1			
2	5		
3	6		
4	7	8	9

1. Fase lunar, hora y fecha
2. Velocidad y dirección del viento
3. Previsión del tiempo
4. Presión barométrica
5. Temperatura y humedad exterior
6. Temperatura y humedad interior/ CH
7. Índice UV
8. Intensidad de luz
9. Tasa de lluvia y precipitaciones

### 4.2 Teclas de la estación base

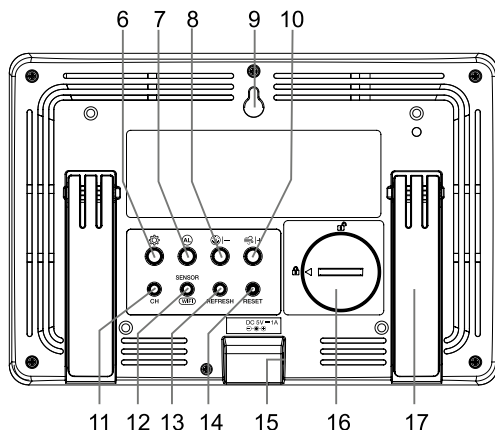
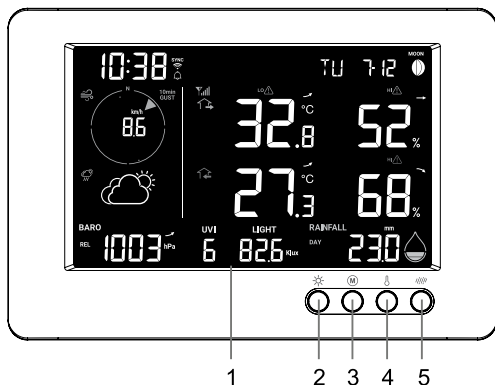

No.	Botón / Nombre de la pieza	Descripción
1	<b>Pantalla</b>	
2	<b>BACK LIGHT / SNOOZE</b>	Cambiar el nivel de luz de fondo o parar el sonido de alarma
3	<b>MEMORY</b>	Cambiar entre los valores máximos y mínimos desde el último reinicio
4	<b>INDEX</b>	Cambiar entre la temperatura exterior, sensación térmica y punto de rocío
5	<b>RAIN</b>	Cambiar entre la tasa de lluvia y las precipitaciones
6	<b>SET</b>	Mantenga presionado 2 segundos para cambiar la hora, la fecha y otras configuraciones
7	<b>ALARM</b>	Durante la alarma, pulse para parar la alarma, mantenga pulsado durante 2 segundos para parar la repetición de alarma actual

No.	Botón / Nombre de la pieza	Descripción
8	- / BARO	Cambiar la lectura de presión de aire promedio actual, pasada de 3, 6, 12 y 24 horas Cambiar entre la indicación de la presión atmosférica relativa y absoluta
9	<b>Agujero para montaje en pared</b>	
10	+ / WIND	Cambiar entre la velocidad media del viento, la ráfaga y la escala Beaufort
11	CHANNEL	Cambiar entre la lectura de temperatura y humedad interior y de los canales 1~3
12	SENSOR / WI-FI	Iniciar la sincronización de los sensores (paring) Mantenga pulsado 6 segundos para entrar en el modo AP, y viceversa
13	REFRESH	Actualizar los datos de carga y la sincronización horaria
14	RESET	Reiniciar la estación base Mantenga pulsado 6 segundos para resetear de fábrica la estación base
15	<b>Puerto de alimentación</b>	
16	<b>Compartimento de pilas</b>	
17	<b>Soporte de mesa</b>	

### 4.3 Funciones de la estación base

#### 4.3.1 Pronóstico del tiempo

El barómetro incorporado monitorea continuamente la presión atmosférica. Basándose en los datos recogidos, puede predecir las condiciones meteorológicas en las próximas 12~24 horas en un radio de 30~50km (19~31 millas).

					
<b>Soleado</b>	<b>Parcialmente nublado</b>	<b>Nublado</b>	<b>Lluvioso</b>	<b>Lluvioso / Tormenta</b>	<b>Nieve</b>



#### NOTA:

- La precisión de un pronóstico meteorológico basado en la presión es de un 70% a un 75%.
- El pronóstico del tiempo está reflejando la situación del tiempo para las próximas 12~24 horas, puede no reflejar necesariamente la situación actual.
- El pronóstico meteorológico de **SNOWY** (nevado) no se basa en la presión atmosférica, sino en la temperatura exterior. Cuando la temperatura es inferior a -3°C (26°F), el icono del tiempo **SNOWY** (nevado) aparecerá en la pantalla LCD.

#### 4.3.2 Presión atmosférica

La presión atmosférica es la presión en cualquier lugar de la tierra causada por el peso de la columna de aire que hay sobre ella. Se refiere generalmente a la presión media y disminuye gradualmente a medida que aumenta la altitud. Los meteorólogos utilizan barómetros para medir la presión atmosférica. Dado que la presión atmosférica absoluta se reduce con la altitud, los meteorólogos corrigen la presión en relación con el nivel del mar. Por tanto, la presión absoluta puede ser 1000 hPa a una altitud de 300 m, pero la presión relativa será de 1013 hPa.

Para obtener la presión relativa exacta de su zona, consulte con su observatorio oficial local o consulte una página web meteorológica en Internet para conocer las condiciones barométricas en tiempo real, y ajuste después la presión relativa en Calibración (apartado 5.6) de la aplicación de configuración.

1. Indicador de la presión absoluta / relativa
2. Pasadas 3, 6, 12, 24 horas un indicador de modo de presión promedio
3. Tendencia de la presión barométrica
4. Indicador de alerta de caída de presión
5. Lectura de presión barométrica



#### 4.3.2.1 Ver historial de presión

En modo normal, presione la tecla [ **BARO** ] para ver los registros de presión promedio de las últimas 3, 6, 12 y 24 horas.

#### 4.3.2.2 Ajustar presión barométrica absoluta o relativa

En modo normal, mantenga pulsada la tecla [ **BARO** ] durante 2 segundos para cambiar entre presión barométrica ABSOLUTA y RELATIVA.

#### 4.3.3 Mediciones exterior

1. Indicador de batería baja del sensor de exterior
2. Indicador de señal del sensor exterior para mostrar la intensidad de la señal recibida
3. Indicador del sensor exterior
4. Lectura de la temperatura exterior
5. Indicador de alerta de temperatura exterior alta/baja
6. Tendencia de la temperatura exterior
7. Lectura de la humedad exterior
8. Indicador de alerta de humedad exterior alta/baja
9. Tendencia de humedad exterior
10. Indicador de sensación térmica y punto de rocío

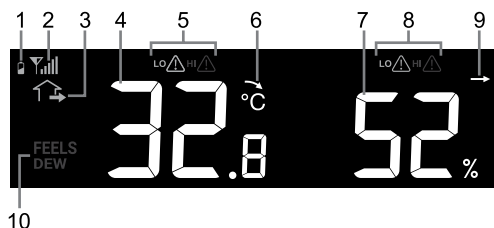

#### Nota:

Si la temperatura/humedad está por debajo del rango de medición, indicará "Lo". Si la temperatura/humedad está por encima del rango de medición, indicará "HI". El indicador de batería baja solo se mostrará cuando la batería esté vacía.

#### 4.3.4 Índice de temperatura exterior

Pulse la tecla [ **INDEX** ] para cambiar entre sensación térmica y punto de rocío exterior.

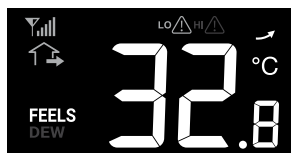

#### 4.3.4.1 Sensación térmica

El índice de sensación térmica determina la temperatura exterior que se sentirá. Es una combinación entre el índice de viento frío (18°C o menos) y el índice de bochorno (26°C o más). Para temperaturas en la región de entre 18,1°C a 25,9°C, tanto el viento como la humedad son menos significativas para que afecte a la temperatura, y el dispositivo mostrará la medida exterior como sensación térmica.

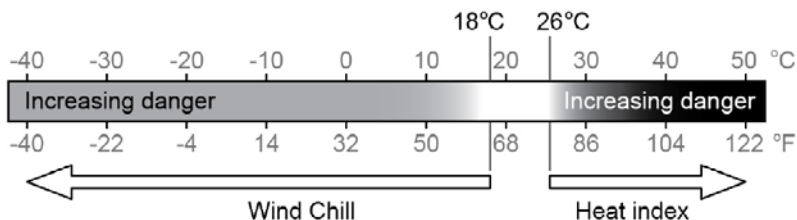

#### 4.3.4.2 Punto de rocío

- El punto de rocío es la temperatura por debajo de la cual el vapor de agua en el aire a presión barométrica constante se condensa en agua líquida a la misma velocidad a la que se evapora. El agua condensada se llama *rocío* cuando se forma sobre una superficie sólida.
- La temperatura del punto de rocío se determina por los datos de temperatura y humedad del sensor inalámbrico 7 en 1.

#### 4.3.5 Ver lecturas del sensor termo-higro interior/opcional

Esta estación base puede mostrar lecturas del sensor termo-higro interior y CH1~3 opcional. En modo normal, puede presionar [ **CH** ] para cambiar entre canales interiores y diferentes canales inalámbricos.

Para la función de bucle automático, basta con mantener pulsada la tecla [ **CH** ] durante 2 segundos y el icono aparecerá. La estación base desplazará las lecturas de todos los sensores cada 4 segundos.

#### Nota:

Entre los indicadores de temperatura y humedad, si los sensores están conectados correspondientemente, se muestra una maceta para el sensor de suelo y/o un termómetro en el agua para el sensor de piscina.

1. Indicador de batería baja del sensor termo-higro
2. Indicador de señal del sensor exterior para mostrar la intensidad de la señal recibida
3. Lectura de temperatura del sensor interior / termo-higro
4. Indicador de alerta alta/baja de temperatura del sensor interior / termo-higro
5. Tendencia de temperatura del sensor interior / termo-higro
6. Lectura de humedad del sensor interior / termo-higro
7. Sensor interior/termo-higro indicador de alerta alta/baja de humedad
8. Tendencia de humedad del sensor interior/ termo-higro
9. Indicador interior
10. Bucle automático de canal
11. Canal del sensor termo-higro

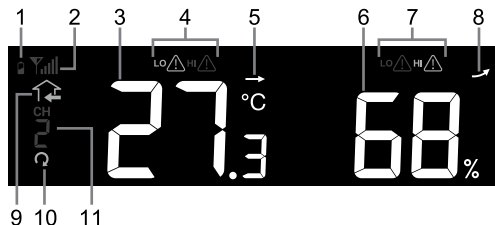

**Nota:**

El sensor termo-higro es un sensor opcional.  
El indicador de batería baja solo se mostrará cuando la batería esté vacía.

### 4.3.6 Viento

#### 11.0.0.1 Descripción general de la sección de velocidad y dirección del viento

1. Indicador de alerta de alta velocidad del viento
2. Ráfaga / Indicador de ráfaga 10 min
3. Indicador de dirección del viento en tiempo real (16 puntos)
4. Velocidad media del viento, ráfaga, ráfaga de 10 min o 1 escala de Beaufort
5. Indicador de escala Beaufort

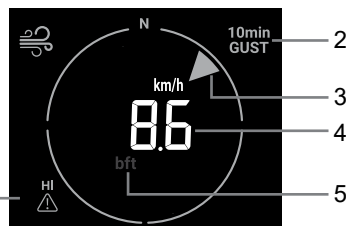

#### 4.3.6.1 Indicación de la velocidad del viento, ráfagas y escala de Beaufort

Pulse la tecla [ WIND ] para cambiar la visualización entre la velocidad media del viento, la ráfaga, la ráfaga 10 min. y la escala Beaufort.

**Nota:**

- La velocidad del viento se define como la velocidad media de viento medida en el periodo de actualización de 12 segundos.
- La ráfaga de viento se define como el pico de la velocidad del viento medida en el periodo de actualización de 12 segundos.

#### 4.3.6.2 Escala de Beaufort

La escala de Beaufort es una escala internacional de velocidades de viento de 0 (calma) a 12 (fuerza de huracán).

<b>Escala Beaufort</b>	<b>Descripción</b>	<b>Velocidad del viento</b>	<b>Condición del terreno</b>
0	Calma	< 1 km/h	Calma El humo asciende verticalmente.
		< 1 mph	
		< 1 nudos	
		< 0,3 m/s	
1	Ventolina	1,1 ~ 5km/h	La tendencia del humo indica la dirección del viento. Las hojas y las veletas no se mueven.
		1 ~ 3 mph	
		1 ~ 3 nudos	
		0.3 ~ 1,5 m/s	
2	Brisa muy débil	6 ~ 11 km/h	El viento se siente sobre la piel expuesta. Las hojas crujen. Empiezan a moverse las veletas
		4 ~ 7 mph	
		4 ~ 6 nudos	
		1.6 ~ 3,3 m/s	
3	Brisa ligera	12 - 19 km/h	Las hojas de los árboles y las pequeñas ramitas están en movimiento constante, las banderas ondean .
		8 ~ 12 mph	
		7 ~ 10 nudos	
		3.4 ~ 5,4 m/s	
4	Brisa moderada	20 ~ 28 km/h	El polvo y los papeles sueltos se levantan Las ramas pequeñas empiezan a moverse
		13 ~ 17 mph	
		11 ~ 16 nudos	
		5.5 ~ 7,9 m/s	
5	Brisa fresca	29 ~ 38 km/h	Las ramas de tamaño moderado se mueven. Las hojas de los árboles pequeños comienzan a balancearse.
		18 ~ 24 mph	
		17 ~ 21 nudos	
		8.0 ~ 10,7 m/s	
6	Fuerte brisa	39 - 49 km/h	Movimientos de las ramas grandes de los árboles Se oyen silbidos en los cables aéreos. El uso del paraguas se hace difícil. Los contenedores de plástico vacíos se vuelcan.
		25 ~ 30 mph	
		22 ~ 27 nudos	
		10,8 ~ 13,8 m/s	
7	Viento fuerte	50 ~ 61 km/h	Árboles enteros en movimiento. Se requiere esfuerzo para caminar contra el viento.
		31 ~ 38 mph	
		28 ~ 33 nudos	
		13,9 ~ 17,1 m/s	
8	Temporal	62 ~ 74 km/h	Se quiebran algunas copas de árboles. Los vehículos se mueven por sí mismos. El desplazamiento a pie se ve seriamente obstaculizado
		39 ~ 46 mph	
		34 ~ 40 nudos	
		17,2 ~ 20,7 m/s	
9	Temporal fuerte	75 ~ 88 km/h	Algunas ramas de los árboles se rompen y algunos árboles pequeños se derrumban. Daños en las señales y barricadas de construcción.
		47 ~ 54 mph	
		41 ~ 47 nudos	
		20,8 ~ 24,4 m/s	
10	Temporal	89 ~ 102 km/h	Los árboles se rompen o se arrancan. Se producen daños en la estructura de las construcciones.
		55 ~ 63 mph	
		48 ~ 55 nudos	
		24,5 ~ 28,4 m/s	
11	Tormenta fuerte	103 ~ 117 km/h	Probabilidad de que se extiendan los daños estructurales y de vegetación
		64 ~ 73 mph	
		56 ~ 63 nudos	
		28,5 ~ 32,6 m/s	
12	Huracán	≥ 118 km/h	Graves daños generalizados en vegetación y estructuras Mucho peligro de escombros y objetos no fijados
		≥ 74 mph	
		≥ 64 nudos	
		≥ 32,7m/s	

### 4.3.7 Lluvia

La sección [ RAIN ] muestra la información sobre precipitaciones o tasa de lluvia.

1. Periodo de precipitación y tasa de lluvia
2. Lectura de la precipitación o tasa de lluvia
3. Indicador de alerta de tasa de lluvia alta
4. Nivel de intensidad de lluvia

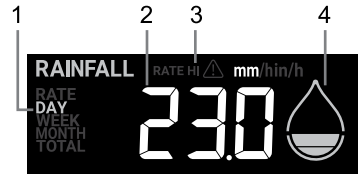

#### 4.3.7.1 Modo de indicación de la lluvia

Pulse la tecla [ RAIN ] para cambiar entre:

- **DAY** - la precipitación total a partir de la medianoche (por defecto)
- **WEEK** - la precipitación total de la semana en curso
- **MES** - la precipitación total del mes del calendario en curso
- **TOTAL** - la precipitación total desde el último reinicio
- **RATE** - la tasa de lluvia actual (basado en datos de lluvia de 10 min)

#### 4.3.7.2 Definición del nivel de intensidad de lluvia:

Nivel 1: Lluvia ligera 0.1 ~ 2,5 mm/h	Nivel 2: MODERADO 2.51 ~ 10.0 mm/h	Nivel 3: Lluvia fuerte 10.1 ~ 50.0 mm/h	Nivel 4 Lluvia violenta: > 50.0 mm/h

#### 4.3.7.3 Para restablecer el registro de precipitaciones totales

En modo normal, mantenga pulsada la tecla [ RAIN ] durante 6 segundos para restablecer todo el registro de lluvia.

#### Note:

Pueden producirse lecturas erróneas durante la instalación del multisensor 7 en 1. Una vez completada la instalación y cuando el aparato funciona correctamente, se recomienda borrar todos los datos y empezar de cero.

#### 4.0.1 Índice UV y nivel de exposición

La sección **UVI** muestra la lectura actual del índice UV del sensor inalámbrico 7 en 1.



#### 4.3.7.4 Índice UV frente a tabla de exposición

Nivel de exposición	Baja		Moderado			Alto		Muy alto			Extremo	
Índice UV	1	2	3	4	5	6	7	8	9	10	11	12~16
Hora de exposición al sol	N/A		45 minutos			30 minutos		15 minutos			10 minutos	

<b>Protección recomendada</b>	N/A	Nivel de UV moderado o alto Se sugiere el uso de gafas de sol, sombrero de ala ancha y ropa de manga larga.	Nivel de UV muy alto o extremo Se sugiere el uso de gafas de sol, sombrero de ala ancha y ropa de manga larga, si tiene que permanecer al aire libre, asegúrese de buscar sombra.
-------------------------------	-----	---	---

**Nota:**

- La hora de bronceado solar se basa en el tipo de piel normal, es solo una referencia de la fuerza de los rayos UV. En general, cuanto más oscura es la piel, más tiempo (o más radiación) tarda en afectar a la piel.
- La función de intensidad de luz es para la detección de la luz solar.

### 4.3.8 Intensidad de luz

La sección [ LIGHT ] muestra la lectura actual de la intensidad de la luz solar del sensor inalámbrico 7 en 1.



### 4.3.9 Registros máximo/mínimo

La estación base puede registrar las lecturas MÁX./MÍN desde la última puesta a cero.

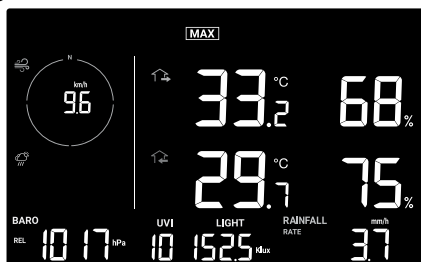

modo de grabación «desde MAX»

#### 4.3.9.1 Registros MAX/MIN

En el modo normal, pulse la tecla [ MEMORY ] para ver los registros de la lectura en pantalla en la siguiente secuencia de visualización: registros since MÁX. desde → registros since MÍN.

En modo MÁX/MÍN:

1. Presione la tecla [ INDEX ] para cambiar entre los registros de temperatura exterior, sensación térmica y punto de rocío MAX / MIN.
2. Presione la tecla [ CH ] para cambiar entre los registros de interior y CH 1 ~3 termo-higro MAX / MIN.



Lectura MÁX. desde la última puesta a cero.



Lectura MÍN. desde la última puesta a cero.

#### 4.3.9.2 Para borrar los registros MAX/MIN

Mantenga pulsada la tecla [ MAX / MIN ] durante 2 segundos para restablecer todos los registros MAX y MIN.

### 4.3.10 Fase lunar

La fase lunar está determinada por la hora y fecha de la estación base. La siguiente tabla explica los iconos de las fases lunares de los hemisferios norte y sur. Consulte en la **sección 4.4.1** interfaz web el procedimiento para configurar para el hemisferio sur.

Hemisferio Norte	Fase lunar	Hemisferio Sur
	Luna nueva	
	Luna creciente	
	Cuarto creciente	
	Luna creciente gibosa	
	Luna llena	
	Luna menguante gibosa	
	Cuarto menguante	
	Luna menguante o menguante creciente	

### 4.3.11 Recepción de la señal del sensor inalámbrico

1. La intensidad de la señal del multisensor inalámbrico se muestra en la pantalla de la estación base, según la siguiente tabla:

	No hay señal	Señal débil	Buena señal
<b>Multisensor inalámbrico 7 en 1</b>			

2. Si la señal se interrumpe y no se recupera en 15 minutos, el icono de señal desaparecerá. La temperatura y la humedad mostrarán "Er" para el canal correspondiente.
3. Si la señal no se recupera en 48 horas, la indicación "Er" será permanente. Debe cambiar las pilas y, a continuación, pulsar la tecla [ **SENSOR / WI-FI** ] para volver a emparejar el sensor.

### 4.3.12 Método de sincronización horaria

Después de que la estación base se haya conectado al servidor de tiempo, puede obtener la hora UTC. El icono " **SYNC** " aparecerá en la pantalla LCD.



La hora se sincronizará automáticamente cada hora. También puede presionar la tecla [ **REFRESH** ](ACTUALIZAR) para obtener la hora de Internet manualmente en 1 minuto.

### 4.3.13 Estado de la conexión wifi

El icono WI-FI en la pantalla de la estación base indica el estado de conexión de la estación base con el router WI-FI.

Estable: La estación base está conectada con el router WI-FI	Parpadeando: La estación base está intentando conectarse al router WI-FI

## 4.4 Otros ajustes

### 4.4.1 Hora, fecha, unidad y otros ajustes

Mantenga pulsada la tecla [ **SET** ] durante 2 segundos para entrar en el modo de ajuste. Pulse las teclas [ + / **WIND** ] o [ - / **BARO** ] para ajustar, y pulse [ **SET** ] tecla para proceder con el siguiente paso de la configuración. Consulte los siguientes procedimientos de ajuste.

Paso	Modo	Procedimiento de ajuste
[ <b>SET</b> ] +2s	DST (Horario de verano)	Pulse las teclas [ + / <b>WIND</b> ] o [ - / <b>BARO</b> ] para seleccionar AUTO / ON / OFF AUTO es para ajustar el horario de verano automáticamente en función de la zona horaria introducida. ON es para agregar una hora en el tiempo predeterminado actual. OFF es para desactivar completamente la función DST.
[ <b>SET</b> ]	Hora	Pulse las teclas [ + / <b>WIND</b> ] o [ - / <b>BARO</b> ] para ajustar los minutos/horas
[ <b>SET</b> ]	Formato de 12/24 horas	Pulse las teclas [ + / <b>WIND</b> ] o [ - / <b>BARO</b> ] para seleccionar el formato de 12 o 24 horas
[ <b>SET</b> ]	Año	Pulse las teclas [ + / <b>WIND</b> ] o [ - / <b>BARO</b> ] para ajustar el año
[ <b>SET</b> ]	Fecha	Pulse las teclas [ + / <b>WIND</b> ] o [ - / <b>BARO</b> ] para ajustar el día/mes
[ <b>SET</b> ]	Formato de visualización MD/DM	Pulse las teclas [ + / <b>WIND</b> ] o [ - / <b>BARO</b> ] para seleccionar el formato de visualización «Mes/Día» o «Día/Mes»
[ <b>SET</b> ]	Sincronización horaria ON/OFF	Pulse las teclas [ + / <b>WIND</b> ] o [ - / <b>BARO</b> ] para activar o desactivar la función de sincronización de tiempo. Si desea establecer la hora manualmente, debe ajustar Time Sync OFF
[ <b>SET</b> ]	Hemisferio	Pulse las teclas [ + / <b>WIND</b> ] o [ - / <b>BARO</b> ] para seleccionar hemisferio Norte / Sur para la fase lunar y la dirección a la que apunta el multisensor inalámbrico.
[ <b>SET</b> ]	Idioma de los días de la semana	Pulse las teclas [ + / <b>WIND</b> ] o [ - / <b>BARO</b> ] para seleccionar el idioma de visualización de los días de la semana
[ <b>SET</b> ]	Unidad de temperatura	Pulse las teclas [ + / <b>WIND</b> ] o [ - / <b>BARO</b> ] para seleccionar °C o °F
[ <b>SET</b> ]	Presión barométrica	Pulse las teclas [ + / <b>WIND</b> ] o [ - / <b>BARO</b> ] para seleccionar hPa, mmHg o inHg
[ <b>SET</b> ]	Unidad de velocidad del viento	Pulse las teclas [ + / <b>WIND</b> ] o [ - / <b>BARO</b> ] para seleccionar m/s, nudos, mph o km/h
[ <b>SET</b> ]	Unidad de Precipitaciones / Lluvia:	Pulse las teclas [ + / <b>WIND</b> ] o [ - / <b>BARO</b> ] para seleccionar mm o pulgadas
[ <b>SET</b> ]	Unidad de luz	Pulse las teclas [ + / <b>WIND</b> ] o [ - / <b>BARO</b> ] para seleccionar Klux, Kfc o W/m <sup>2</sup>
[ <b>SET</b> ]	Contraste LCD	Presione la tecla [ + / <b>WIND</b> ] o [ - / <b>BARO</b> ] para ajustar el nivel de contraste de la pantalla LCD
[ <b>SET</b> ]	Salir del modo de configuración	

**i Nota:**

- En el modo normal, pulse el botón **[ SET ]** para cambiar entre la indicación de la fecha y del año.
- Durante la configuración puede regresar al modo normal manteniendo pulsado el botón **[ SET ]** durante 2 segundos.

#### 4.4.2 Configuración de la hora de la alarma y alerta meteorológica alta/baja

En el modo de tiempo normal, mantenga pulsada la tecla **[ ALARM ]** durante 2 segundos para entrar en el modo de configuración de alarma/alerta.



Configuración de la alarma



Ajuste de la alerta Alta





Ajuste de la alerta Baja

A continuación, pulse la tecla **[ SET ]** para continuar con el siguiente paso del ajuste. Consulte los siguientes procedimientos de configuración.

Paso	Modo	Procedimiento de ajuste
<b>[ALARMA]</b> +2s	Alarma de despertador	Pulse las teclas <b>[ + / WIND ]</b> o <b>[ - / BARO ]</b> para ajustar la hora. Pulse la tecla <b>[ ALARM ]</b> para activar/desactivar la alarma.
<b>[SET]</b>	Alerta de temperatura exterior alta	Pulse las teclas <b>[ + / WIND ]</b> o <b>[ - / BARO ]</b> para ajustar el valor de la alerta de temperatura exterior alta. Pulse la tecla <b>[ ALARM ]</b> para activar/desactivar la alerta.
<b>[SET]</b>	Alerta de temperatura exterior baja	Pulse las teclas <b>[ + / WIND ]</b> o <b>[ - / BARO ]</b> para ajustar el valor de la alerta de temperatura exterior baja. Pulse la tecla <b>[ ALARM ]</b> para activar/desactivar la alerta.
<b>[SET]</b>	Alerta de humedad exterior alta	Pulse las teclas <b>[ + / WIND ]</b> o <b>[ - / BARO ]</b> para ajustar el valor de la alerta de humedad exterior alta. Pulse la tecla <b>[ ALARM ]</b> para activar/desactivar la alerta.
<b>[SET]</b>	Alerta de humedad exterior baja	Pulse las teclas <b>[ + / WIND ]</b> o <b>[ - / BARO ]</b> para ajustar el valor de la alerta de humedad exterior baja. Pulse la tecla <b>[ ALARM ]</b> para activar/desactivar la alerta.
<b>[SET]</b>	Alerta de temperatura interior alta	Pulse las teclas <b>[ + / WIND ]</b> o <b>[ - / BARO ]</b> para ajustar el valor de la alerta de temperatura interior alta. Pulse la tecla <b>[ ALARM ]</b> para activar/desactivar la alerta. Presione la tecla <b>[CH]</b> para seleccionar IN y CH 1~3
<b>[SET]</b>	Alerta de temperatura interior baja	Pulse las teclas <b>[ + / WIND ]</b> o <b>[ - / BARO ]</b> para ajustar el valor de la alerta de temperatura interior baja. Pulse la tecla <b>[ ALARM ]</b> para activar/desactivar la alerta. Presione la tecla <b>[CH]</b> para seleccionar IN y CH 1~3
<b>[SET]</b>	Alerta de humedad interior alta	Pulse las teclas <b>[ + / WIND ]</b> o <b>[ - / BARO ]</b> para ajustar el valor de la alerta de humedad interior alta. Pulse la tecla <b>[ ALARM ]</b> para activar/desactivar la alerta. Presione la tecla <b>[CH]</b> para seleccionar IN y CH 1~3
<b>[SET]</b>	Alerta de humedad interior baja	Pulse las teclas <b>[ + / WIND ]</b> o <b>[ - / BARO ]</b> para ajustar el valor de la alerta de humedad interior baja. Pulse la tecla <b>[ ALARM ]</b> para activar/desactivar la alerta. Presione la tecla <b>[CH]</b> para seleccionar IN y CH 1~3

Paso	Modo	Procedimiento de ajuste
[SET]	Alerta de velocidad del viento alta	Pulse las teclas [ + / WIND ] o [ - / BARO ] para ajustar el valor de la alerta de velocidad del viento alta. Pulse la tecla [ ALARM ] para activar/desactivar la alerta.
[SET]	Alerta de tasa de lluvia alta	Pulse las teclas [ + / WIND ] o [ - / BARO ] para ajustar el valor de la alerta de tasa de lluvia alta. Pulse la tecla [ ALARM ] para activar/desactivar la alerta.
[SET]	Alerta de bajada de presión (bajada en el transcurso de 30 minutos)	Pulse las teclas [ + / WIND ] o [ - / BARO ] para ajustar el valor de la alerta de bajada de presión. Pulse la tecla [ ALARM ] para activar/desactivar la alerta.
[SET]	Salir del modo de configuración	

 **Nota:**

- Cuando active la alarma de despertador, el símbolo "  " se mostrará en la sección de la hora.
- Cuando active la alerta meteorológica, el símbolo «  » se mostrará en la parte superior de la lectura.
- Durante el ajuste, mantenga pulsada la tecla [ + / WIND ] or [ - / BARO ] para ajustar rápidamente el valor.
- La función o funciones de alarma se activarán automáticamente una vez que establezca la hora de la alarma.
- Durante la configuración puede regresar al modo normal manteniendo pulsado el botón [ SET ] durante 2 segundos.

#### 4.4.2.1 Ver hora de alarma y valor de alerta meteorológica

1. En el modo normal, pulse la tecla [ ALARM ] para mostrar la hora de la alarma.
2. Cuando aparezca la hora de la alarma, pulse de nuevo la tecla [ ALARM ] para mostrar el valor de alerta alto.
3. Pulse de nuevo la tecla [ ALARM ] para mostrar el valor de alerta bajo.

#### 4.4.2.2 Funcionamiento de la alarma

Si establece la alarma de despertador y llega la hora que ha programado, comenzará el sonido de alarma.

Se puede parar de la siguiente manera:

- Parada automática después de 2 minutos de alarma si no se realiza ninguna operación. La alarma se activará de nuevo al día siguiente.
- Pulsando la tecla [ BACK LIGHT / SNOOZE ] para entrar en la función de repetición, la alarma volverá a sonar al cabo de 5 minutos.
- Mantenga pulsada la tecla [ BACK LIGHT / SNOOZE ] durante 2 segundos o pulse la tecla [ ALARM ] para detener la alarma y se activará de nuevo al día siguiente.

 **Note:**

- La función de repetición puede ser utilizada continuamente durante 24 horas.
- Durante la repetición, el símbolo de la alarma «  » seguirá parpadeando.

#### 4.4.2.3 Operación de alerta meteorológica

Si configura la alerta meteorológica y este valor está fuera del rango de configuración, comenzará el sonido de alarma y parpadeará la lectura meteorológica relacionada.

Se puede parar de la siguiente manera:

- Se para automáticamente cuando el valor vuelve a estar dentro del rango.
- Pulsando las teclas [ BACK LIGHT / SNOOZE ] o [ ALARM ] se detiene el sonido.

#### 4.4.3 Luz de fondo

El brillo de la luz de fondo de la estación base se puede ajustar usando la tecla [ **BACK LIGHT** / **SNOOZE** ] para alternar entre Hi, Lo u Off (alto, bajo, apagado).

### 5. Conecte la estación base a la WI-FI

---

#### 5.1 Descargar la aplicación de configuración de WSLink



Para conectar la estación base a la WI-FI, debe descargar la aplicación de configuración «WSLink» desde uno de los siguientes enlaces escaneando el código QR, o buscar «WSLink» en App Store o Google Play.



App Store



Google Play

Se requiere la aplicación WSLink para que la estación base se conecte a la WI-FI e Internet, configurar el servidor meteorológico, realizar la calibración del sensor y actualizar el firmware.



#### Nota:

- La aplicación WSLink es solo para hacer la configuración. No se utiliza para ver remotamente sus datos meteorológicos.
- La aplicación WSLink puede estar sujeta a cambios y actualizaciones.

#### 5.2 estación base en modo punto de acceso

1. Cuando encienda la estación base por primera vez, la pantalla LCD de la estación base mostrará el icono parpadeando "AP" y el icono "  " para indicar que ha entrado en el modo AP (punto de acceso) y que está lista para los ajustes WI-FI. El usuario también puede presionar y mantener presionada la tecla [ **SENSOR / WI-FI** ] durante 6 segundos para entrar en el modo AP manualmente.

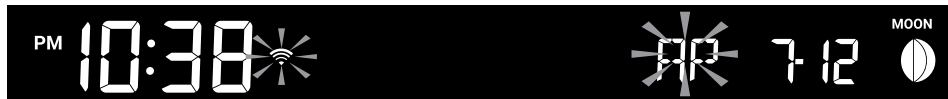

Modo AP de la estación base

### 5.3 Añada su estación base a WSLink

Abra la aplicación WSLink y siga los siguientes pasos para añadir su estación base a WSLink.

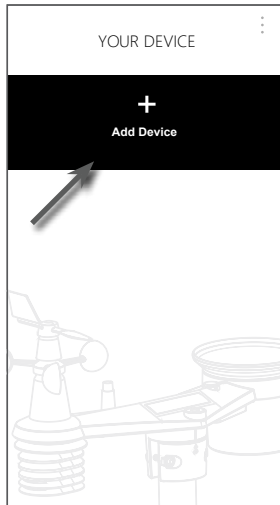

(a) Página «Your Device» (Su dispositivo)  
Pulse el símbolo «Añadir dispositivo».

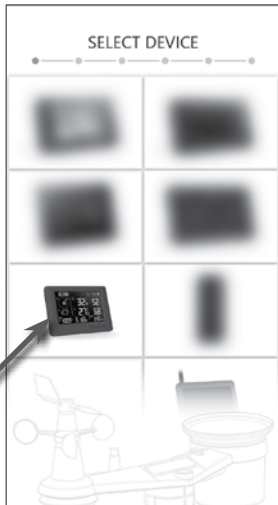

(b) Seleccione su dispositivo.

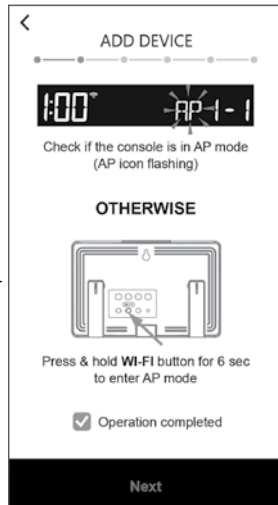

(c) Asegúrese de que la estación base está en el modo AP y marque la casilla «Operation completed» (Operación finalizada). A continuación, pulse «Confirm» (Confirmar) para ir a la página de red WI-FI de su smartphone.



(e) Una vez añadida la estación base a WSLink, el símbolo de la estación aparecerá en la lista de dispositivos. Púselo para continuar con la configuración.



(d) Seleccione el nombre de la red Wi-Fi de la estación base (el nombre siempre comienza con PWS-) para conectar su smartphone a la estación base. A continuación, regrese la aplicación WSLink.

#### Nota:

- Por primera vez, debe seleccionar "Sin conexión a Internet" cuando se conecte a este dispositivo.
- Si su smartphone no puede conectarse a la estación base, apague los datos móviles/la red en el smartphone e inténtelo de nuevo.

## 5.4 Configurar nueva estación base con WSLink

La aplicación seguirá los siguientes pasos para guiarle a través de la configuración.

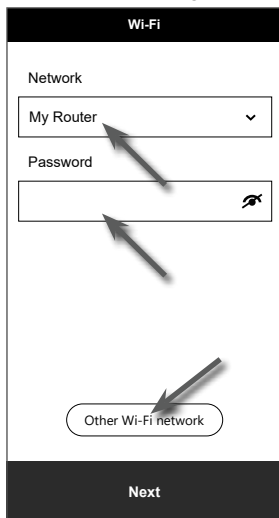

### (e) Página Wi-Fi

**Red:** seleccione la red Wi-Fi (SSID del router) para la conexión.

**Contraseña:** introduzca la contraseña para la Wi-Fi.

**Otra red Wi-Fi:** configuración en red Wi-Fi oculta.

**Siguiente:** vaya a la página «Edit Device» (Editar dispositivo).

### (j) Eliminar la estación base

Para quitar el dispositivo de la aplicación, deslice el icono de la estación a la izquierda y pulse en la papelera.

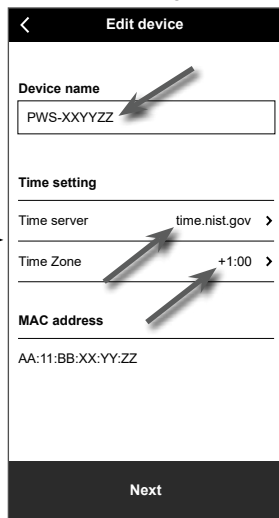

### (f) Página «Edit Device» (Editar dispositivo)

**Nombre del dispositivo:** Cree un nombre para su dispositivo.

**Servidor de tiempo:** seleccione el servidor de tiempo

**Zona horaria:** seleccione la zona horaria de su ubicación.

**Siguiente:** vaya a la página «Weather server» (Servidor meteorológico).

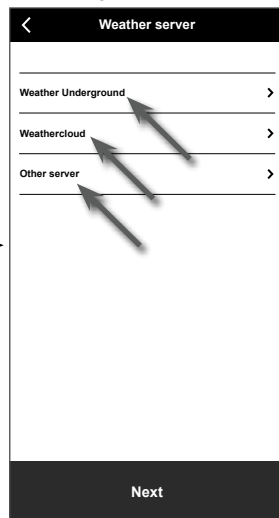

### (g) Página del servidor meteorológico

**Weather Underground:** consulte la sección 5.5 (c1).

**Weathercloud:** consulte la sección 5.5 (c2).

**Otro servidor:** consulte la sección 5.5 (c3).

**Siguiente:** vaya a la página «Settings» (Configuración).



### (i) Página «Your Device» (Su dispositivo)

Su configuración ya está completa. Puede seleccionar el símbolo de la estación y seguir el procedimiento para realizar la configuración de la estación base en cualquier momento si es necesario.

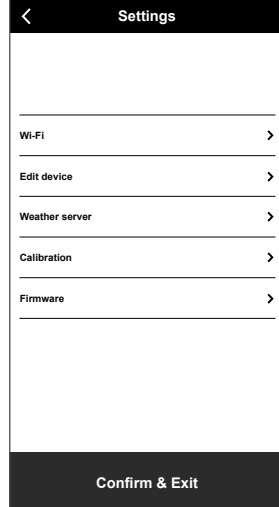

### (h) Página de configuración

Esta es la página principal de la estación base, puede entrar a diferentes páginas de configuración para configurar su estación base. Una vez finalizada la configuración, pulse «Confirm & Exit» (Confirmar y salir) para salir del modo AP.

## 5.5 Configuración del servidor meteorológico



**(a) Página de configuración**

En la página de configuración, pulse «Weather server» (Servidor meteorológico).

**(b)** Seleccione el servidor meteorológico

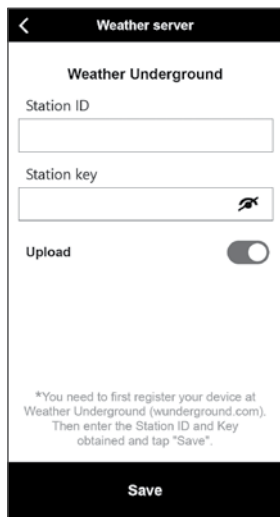

**(c1) Subir sus datos meteorológicos a Weather Underground**

1. Registre una cuenta y la estación meteorológica en wunderground, con siguiendo las instrucciones de la sección 6.1
2. Introduzca la ID de la estación y la clave de la estación obtenida de wunderground.com
3. Active (o desactive) la función de subir datos.
4. Pulse «Save» (Guardar).



**(c2) Subir sus datos meteorológicos a Weathercloud**

1. Registre una cuenta y la estación meteorológica en Weathercloud.net siguiendo las instrucciones de la sección 6.2
2. Introduzca la ID de la estación y la clave de la estación obtenida de Weathercloud.net
3. Active (o desactive) la función de subir datos.
4. Pulse «Save» (Guardar).



**(c3) Subir al servidor personalizado (opcional)**

1. Consulte con su distribuidor si dicho servicio está disponible.
2. Introduzca la dirección URL, la ID de la estación y la clave de la estación del servidor personalizado.
3. Seleccionar intervalo para subir los datos
4. Active (o desactive) la función de subir datos.
5. Pulse «Save» (Guardar).

**5.6 Calibración**

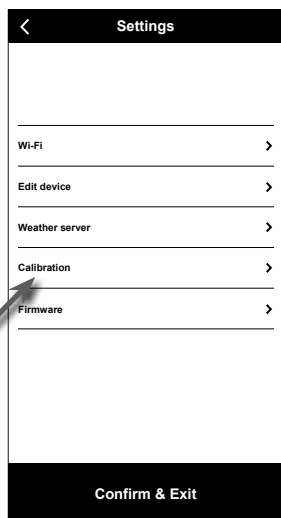

**(a) Página de configuración**

En la página de configuración, seleccione «Calibration» (Calibración).

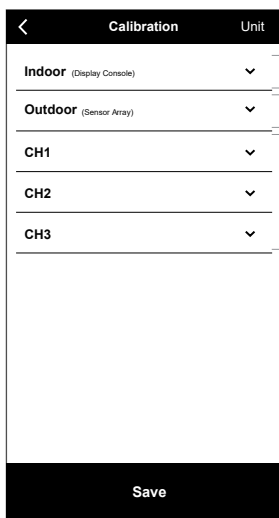

**(b) Página de calibración**

1. Selecciona «Unit» (Unidad) para cambiar la unidad si es necesario antes de introducir el valor de calibración.
2. Pulse la casilla e introduzca la calibración requerida.
3. Pulse «Save» (Guardar).

Sección interior  
Sección exterior  
Sección para sensores termo-higro opcionales (CH1 ~ CH3).

**i Nota:**

- No se requiere la calibración de la mayoría de los parámetros, con la excepción de la Presión Relativa, que debe calibrarse al nivel del mar para tener en cuenta los efectos de la altitud.
- Para la temperatura y la presión, la aplicación siempre calculará y convertirá el valor de calibración en °C y hPa, respectivamente.

## 5.7 Firmware



(a) Página de configuración  
En la página de configuración, seleccione «Firmware».

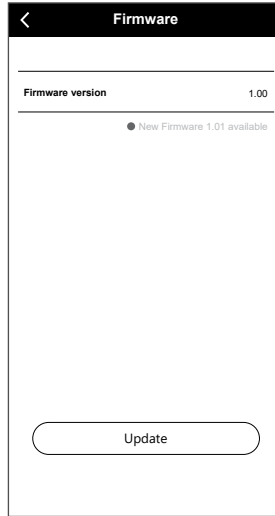

(b) Se mostrará su versión actual del firmware. Pulse «Update» (Actualizar) si hay firmware disponible (indicado por un punto rojo)

Después de cargar el firmware en la estación base, compruebe el estado de su dispositivo. Consulte la sección 8.1 para obtener más detalles.

## 6. Registrarse en plataformas de servidores meteorológicos

La estación base con pantalla puede cargar /descargar datos meteorológicos a AWEKAS, PWS, WUnderground y/o Weathercloud a través del enrutador WI-FI. Puede seguir el paso a continuación para registrar la cuenta y configurar su dispositivo en las siguientes plataformas.

**i Nota:**

El sitio web del servidor de nube y aplicación están sujetos a cambios sin previo aviso.

### 6.1 Para Weather Underground (WU)

1. En <https://www.wunderground.com> haga clic en **"Join"** (unirse a ) en la esquina superior derecha para abrir la página de registro. Siga las instrucciones para crear su cuenta.



2. Una vez creada la cuenta y finalizada la validación del correo electrónico, regrese a la

página web de WUunderground para iniciar sesión. A continuación, haga clic en “My Profile” (Mi perfil) en la parte superior para abrir el menú desplegable, y haga clic en «My Weather Station» (Mi estación meteorológica).



3. En la parte inferior de la página «My Weather Station» (Mi estación meteorológica), pulse el botón «Add new device» (Agregar nuevo dispositivo) para añadir su dispositivo.
4. En el paso «Select a Device Type» (Selección un tipo de dispositivo), seleccione «Other» (Otro) en la lista y después pulse «Next» (Siguiente).



5. En el paso «Set Device Name & Location» (Establecer el nombre del dispositivo y la ubicación), seleccione su ubicación en el mapa y después pulse «Next» (Siguiente).

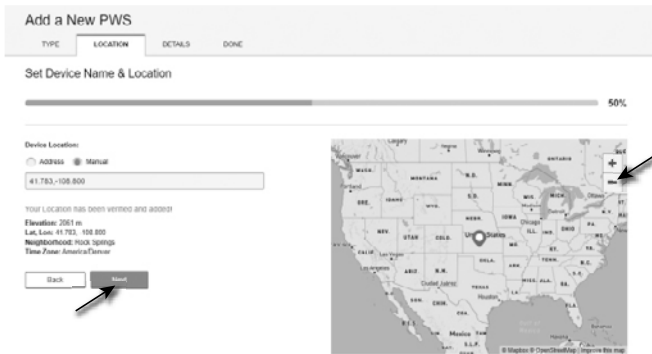

6. Siga sus instrucciones para introducir la información de su estación, en el paso "Tell Us

More About Your Device" (Díganos más acerca de su dispositivo), (1) introduzca un nombre para su estación meteorológica. (2) Rellene otra información, (3) seleccione «I **Accept**» (Aceptar) para aceptar los términos de privacidad de Weather Underground, (4) haga clic en «**Next**» (Siguiente) para crear la ID de su estación y la clave.

The screenshot shows the 'Add a New pws' registration form with a progress bar at 75%. The form has tabs for 'TYPE', 'LOCATION', 'DETAILS', and 'DONE'. Annotations with arrows point to specific elements:

- 1 points to the 'Name (Required)' field.
- (2) points to the 'Device Hardware (Required)' and 'Surface Type' dropdown menus.
- (2) points to the 'Height Above Ground' field.
- 3 points to the 'I Accept' radio button in the privacy section.
- 4 points to the 'Next' button.

7. Anote su "Station ID" y su "Station key" ("Identificación de la estación" y "Clave de la estación") para el siguiente paso de configuración.

The screenshot shows the 'Registration Complete!' screen with a progress bar at 100%. It displays the following information:

- Congratulations! Your personal weather station is now registered with Weather Underground.
- Enter the information below to your weather station software.
- Your Station ID: **KCOARVAD291**
- Your Station Key: **s1kgFvGZ**
- A 'View Devices' button.
- A 'Configure Your Software' button with a computer icon.

8. En la interfaz de configuración mencionada en el **apartado 5.5**, seleccione Weather Underground en la primera o segunda fila de la sección de configuración del servidor meteorológico y, a continuación, introduzca la ID de la estación y la clave asignadas en Weather Underground.

9. Sus datos ahora se están cargando en Weather Underground.

## 6.2 Para Weathercloud (WC)

1. En <https://weathercloud.net> introduzca sus datos en la sección "Join us today" (únete a nosotros hoy) y siga las instrucciones para crear su cuenta.

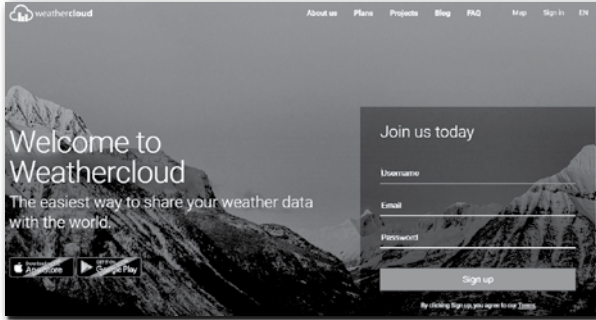

2. Inicie sesión en Weathercloud y vaya a la página "Devices" (Dispositivos), haga clic en "+ New" (+ Nuevo) para crear un nuevo dispositivo.



3. Introduzca toda la información en la página **Create new device** (Crear nuevo dispositivo). Para la casilla de selección **Model\*** (Modelo), seleccione «**W100 Series**» en la sección «**CCL**». En la casilla «**Link type\***» (Tipo de conexión), seleccione «**SETTINGS**». Cuando haya terminado, haga clic en «**Create**» (Crear).

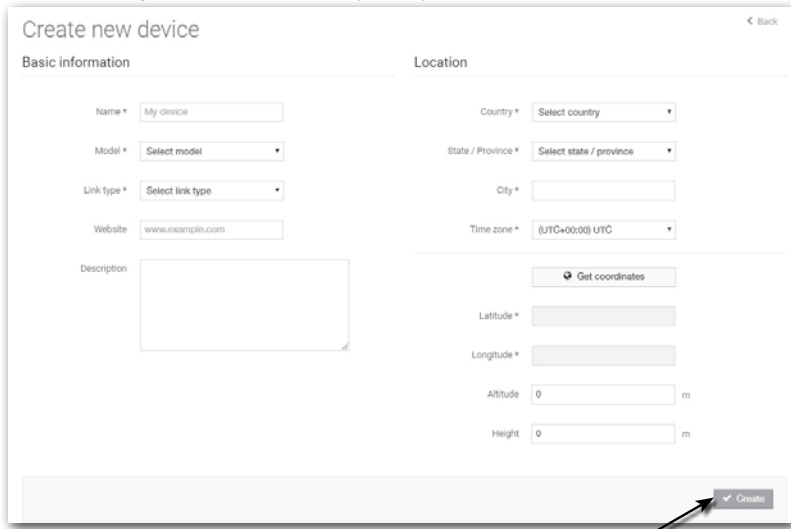

4. Anote su ID y clave para el siguiente paso de configuración.

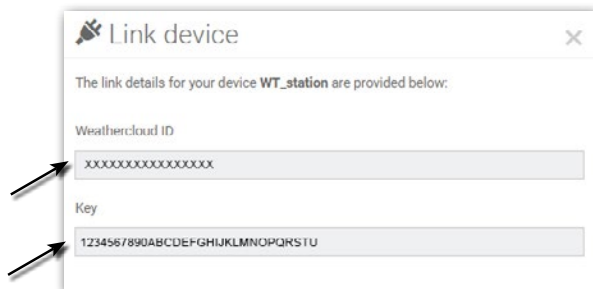

5. En la interfaz de configuración mencionada en el **apartado 5.2**, seleccione Weathercloud en la primera o la segunda fila de la sección de configuración del servidor meteorológico y, a continuación, introduzca la ID de la estación y la clave asignadas en Weathercloud.

### 6.3 Awekas

Las instrucciones adicionales detalladas para la creación de cuentas y la configuración de conexiones para AWEKAS están disponibles para su descarga en la siguiente dirección de Internet (idioma alemán): <https://www.bresser.de/download/7002582/AWEKAS>

### 6.4 PWSWeather

Las instrucciones adicionales detalladas para la creación de cuentas y la configuración de conexiones para PWSWeather están disponibles para su descarga en la siguiente dirección de Internet (idioma inglés): <https://www.bresser.de/download/7002582/PWSWEATHER>

## 7. Ver datos en directo de Wunderground y Weathercloud

### 7.1 Vea sus datos meteorológicos en Wunderground

Inicie sesión en su cuenta.

Para ver los datos en vivo de su estación meteorológica en un navegador web (versión para PC o móvil), visite <http://www.wunderground.com> y, a continuación, introduzca su "Station ID" en el cuadro de búsqueda. Sus datos meteorológicos aparecerán en la página siguiente. También puede iniciar sesión en su cuenta para ver y descargar los datos registrados de su estación meteorológica.



Otra forma de ver su estación es usar la barra de URL del navegador web, escriba abajo en la barra de URL:

<https://www.wunderground.com/dashboard/pws/XXXX>

Luego reemplace el XXXX por el ID de su estación meteorológica para ver los datos en directo de su estación.

### 7.2 Ver sus datos meteorológicos en Weathercloud

1. Para ver los datos en vivo de su estación meteorológica en un navegador web (versión para PC o móvil), visite <https://weathercloud.net> e inicie sesión en su propia cuenta.

2. Haga clic en el  **View** icono dentro del  **Settings** menú desplegable de su estación.

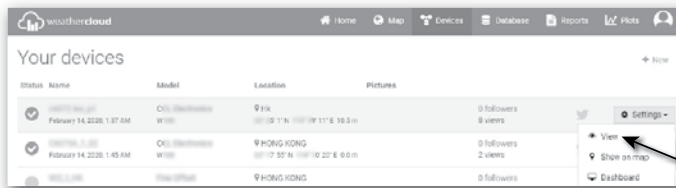

3. Haga clic en el icono **"Current"** (actual), **"Wind"** (viento), **"Evolution"** o **"Inside (interior)"** para ver los datos en directo de su estación meteorológica.

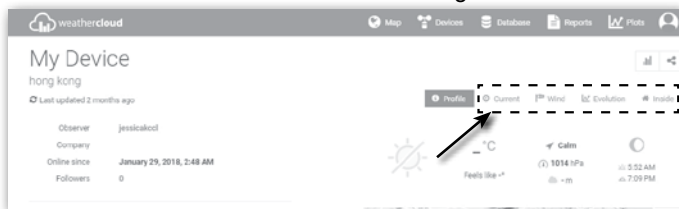

### 7.3 Ver datos meteorológicos a través de la aplicación WSLink

Con la aplicación WSLink, el usuario puede pulsar el símbolo de WUnderground y/o Weathercloud en «Your Device» (Su dispositivo) para acceder directamente a los datos meteorológicos en directo en sus paneles respectivos.

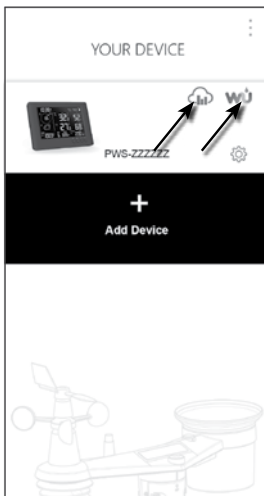

## 8. Mantenimiento

### 8.1 Actualización de firmware

La estación base es compatible con la capacidad de actualización del firmware de OTA. Su firmware puede actualizarse en cualquier momento (cuando sea necesario) a través de la aplicación WSLink.

### 8.1.1 Paso de actualización del firmware

1. El firmware más reciente se descargará a su smartphone automáticamente, solo tiene que conectar la estación base para comprobar la versión del firmware (consulte **sección 5.7**).
2. Siga el paso de la aplicación para transferir el archivo OTA desde el smartphone a la estación base
3. Una vez transferido el archivo, la estación base comenzará a actualizarse, el tiempo de actualización es de alrededor de 5 ~ 10 minutos. Mientras se actualiza, se mostrará el progreso (por ejemplo, 100 es la finalización).
4. La estación base se reiniciará una vez finalizada la actualización.
5. La estación base permanecerá en **modo AP** para que compruebe la versión del firmware y toda la configuración actual. Simplemente presione y mantenga presionada la tecla **[SENSOR / WI-FI ]** durante 6 segundos para salir del modo AP.

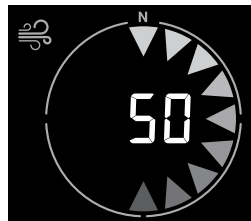

#### Nota importante:

- Mantenga la alimentación conectada durante el proceso de actualización del firmware.
- Asegúrese de que la conexión WI-FI de su estación base es estable.
- Cuando se inicie el proceso de actualización, no utilice el PC/Mac hasta que la actualización haya finalizado.
- Durante la actualización del firmware, la estación base detendrá la carga de datos al servidor en nube. Se reconectará a su router WI-FI y volverá a cargar los datos una vez que la actualización del firmware se haya realizado correctamente. Si la estación base no puede conectarse a su router, entre a la aplicación WSLink para realizar la configuración nuevamente.
- Después de actualizar el firmware, si falta la información de configuración, introdúzcala de nuevo.
- El proceso de actualización del firmware tiene un riesgo potencial y no puede garantizar el 100% de éxito. Si la actualización falla, simplemente mantenga pulsadas las teclas **[ + / WIND ]** o **[ - / BARO ]** 10 segundos y repita después los pasos anteriores para volver a actualizar.

## 8.2 Cambio de Pilas

Cuando el indicador de batería baja "" aparece cerca del icono de la antena del sensor, indica que la carga actual de la batería del sensor es baja, respectivamente. Por favor, reemplace con pilas nuevas.

### 8.2.1 Volver a emparejar manualmente el multi sensor

Cada vez que se cambian las pilas del sensor 7-en-1 u otros sensores adicionales, la resincronización debe hacerse manualmente.

1. Cambie todas las pilas del conjunto de sensores inalámbricos por unas nuevas.
2. Pulse la tecla **[ SENSOR / WI-FI ]** en la estación base para entrar en el modo de sincronización del sensor (como indica la antena intermitente ).

## 8.3 Reiniciar y restablecer los ajustes de fábrica

Para reiniciar la estación base y comenzar de nuevo, pulse el botón **[ RESET ]** una vez o retire la pila de respaldo y luego desenchufe el adaptador.

Para volver a los ajustes de fábrica y eliminar todos los datos, mantenga pulsado el botón **[ RESET ]** durante 6 segundos.

## 8.4 Mantenimiento del sensor inalámbrico 7-en-1



### REEMPLAZAR LAS COPAS DE VIENTO

1. Desenrosque y retire la tapa de goma.
2. Quite las copas de viento para reemplazarlas.

### LIMPIEZA DEL SENSOR UV

- Para que la medición UV sea precisa, limpie suavemente la lente de la cubierta del sensor UV con un paño húmedo de microfibra.

### REEMPLAZAR LA VELETA

- Desenrosque y retire la veleta para su sustitución

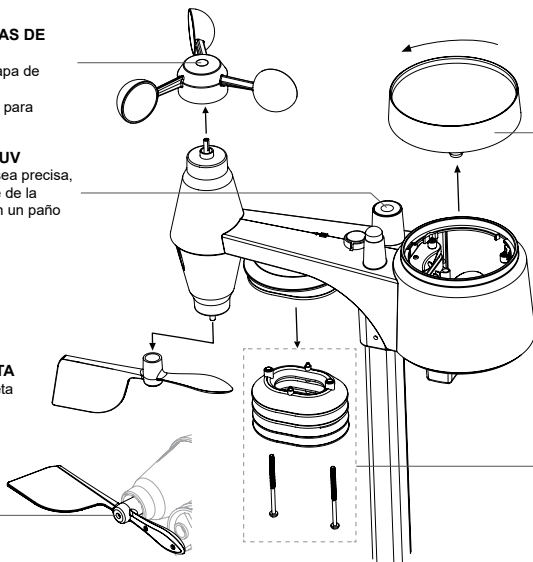

### LIMPIEZA DEL COLECTOR DE LLUVIA (PLUVIÓMETRO)

1. Gire el colector 30° en **sentido contrario** a las agujas del reloj.
2. Retire suavemente el colector de lluvia
3. Limpie y elimine cualquier residuo o insecto.
4. Instálelo de nuevo cuando esté completamente limpio y seco.

### LIMPIEZA SENSOR TERMO-HIGRO

1. Desenrosque los 2 tornillos de la parte inferior del escudo de protección contra la radiación solar.
2. Saque suavemente los cuatro escudos inferiores.
3. Retire cuidadosamente cualquier suciedad o insecto del sensor o del ventilador (no deje que los sensores se mojen por dentro).
4. Limpiar los escudos con agua para eliminar la suciedad o los insectos.
5. Instale todas las piezas cuando estén completamente limpias y secas.

## 9. Solución de problemas

Problemas	Solución
El conjunto de sensores inalámbricos 7 en 1 funciona de manera intermitente o no tiene conexión	<ol style="list-style-type: none"> <li>1. Asegúrese de que el conjunto de sensores está dentro del rango de transmisión</li> <li>2. Si sigue sin funcionar, restablezca el emparejamiento de los sensores con la estación base</li> </ol>
No hay conexión WI-FI	<ol style="list-style-type: none"> <li>1. Compruebe el icono de WI-FI en la pantalla, debería estar encendido si la conectividad es correcta</li> <li>2. En la página de configuración de la estación base, asegúrese de que la configuración de WI-FI (nombre del router, tipo de seguridad, contraseña) es correcta</li> <li>3. Asegúrese de estar conectado a la banda 2.4G del router WI-FI (el 5G no es compatible)</li> </ol>
No se puede agregar el dispositivo a WSLink	<ol style="list-style-type: none"> <li>1. Asegúrese de que su WSLink sea la última versión</li> <li>2. Asegúrese de que su dispositivo esté en modo AP</li> <li>3. Asegúrese de que ningún otro teléfono inteligente haya conectado su dispositivo.</li> </ol>
Después de la primera configuración, los datos no se muestran en WUnderground o Weathercloud	<ol style="list-style-type: none"> <li>1. Tenga en cuenta que WUnderground o Weathercloud tardarán entre unos minutos y algunas horas en validar los datos de carga.</li> <li>2. Intente actualizar el sitio web de WUnderground o Weathercloud.</li> </ol>

Datos que no se comunican a WUnderground o Weathercloud	<ol style="list-style-type: none"> <li>1. Asegúrese de que la conexión WI-FI de la estación base es buena.</li> <li>2. En la página de CONFIGURACIÓN de la estación base, asegúrese de que el ID de estación y la clave de estación son correctos</li> </ol>
Las precipitaciones no son correctas	<ol style="list-style-type: none"> <li>1. Asegúrese de que el colector de lluvia está limpio para que el cubo basculante vuelque sin problemas</li> <li>2. Asegúrese de que el sensor tiene un montaje estable y nivelado para garantizar un volcado correcto</li> </ol>
Lectura de temperatura demasiado alta durante el día	<ol style="list-style-type: none"> <li>1. Coloque el sensor en una zona abierta y a una distancia mínima de 1,5 m del suelo.</li> <li>2. Asegúrese de que el sensor se coloca lejos de fuentes o estructuras generadoras de calor, como edificios, pavimentos, paredes o aparatos de aire acondicionado.</li> </ol>
Puede producirse algo de condensación debajo del sensor de UV durante la noche	Esto desaparecerá al salir el sol y la temperatura suba. No afectará al rendimiento de la unidad.

## 10. Especificaciones

### 10.1 Estación base

#### Especificaciones generales

Dimensiones (An x Al x Pr)	171 x 116 x 21 mm (6,7 x 4,5 x 0,8 pulg.) sin fijar el soporte de mesa
Peso	220 g (con pilas)
Interruptor principal	Adaptador CC 5V 1A
Batería de respaldo (opcional)	CR2032
Rango de temperatura de funcionamiento	-5°C ~ 50°C
Rango de humedad	10 ~90% HR sin condensación
Sensores compatibles	<ul style="list-style-type: none"> <li>- 1 Sensor meteorológico exterior inalámbrico 7-en-1</li> <li>- 3 Sensores termo-higro inalámbricos (opcional)</li> </ul>
Frecuencia RF (Depende de la versión del país)	868 Mhz (versión de la UE o el Reino Unido)

#### Especificación de función relacionada con el tiempo

Visualización de la hora	HH: MM
Formato de hora	12hr AM / PM o 24 hr
Visualización de la fecha	DD/MM o MM/DD
Método de sincronización horaria	Servidor de tiempo de Internet
Idiomas para días de semana	EN / DE / FR / ES / IT / NL / RU

#### Aplicación de configuración

Nombre de la aplicación	WSLink
Plataforma de descarga de aplicaciones	Google play y Apple Store
Plataforma de apoyo	Teléfono inteligente Android o iPhone

#### Especificación de comunicación WI-FI

Estándar	802.11 b/g/n
Frecuencia de funcionamiento:	2.4GHz

Tipo de seguridad del router soportado	WPA/WPA2, WPA3, OPEN, WEP (WEP solo admite contraseña hexadecimal)
<b>Barómetro (Nota: Datos medidos por la estación base)</b>	
Unidad de presión atmosférica	hPa, inHg y mmHg
Rango de medición	540 ~ 1100 hPa
Precisión:	(700 ~ 1100 hPa ± 5 hPa) / (540 ~ 696 hPa ± 8 hPa) (20,67 ~ 32,48 inHg ± 0,15 inHg) / (15,95 ~ 20,55 inHg ± 0,24 inHg) (525 ~ 825 mmHg ± 3,8 mmHg) / (405 ~ 522 mmHg ± 6 mmHg) Típico a 25°C (77°F)
Resolución:	1hPa / 0,01inHg / 0,1mmHg
<b>Temperatura interior (Nota: Datos medidos por la estación base)</b>	
Unidad de temperatura	°C y °F
Precisión	≤0 °C ± 2 °C (≤32 °F ± 3,6 °F) >0 °C ± 1 °C (>32 °F ± 1,8 °F)
Resolución	°C / °F (1 decimal)
<b>Humedad interior (Nota: Datos medidos por la estación base)</b>	
Unidad de humedad	%
Precisión	1~9 % HR ± 8 % HR @25 °C (77 °F) 10~90 % HR ± 5 % HR @25 °C (77 °F) 90~99 % HR ± 8 % HR @25 °C (77 °F)
Resolución	1%
<b>Temperatura exterior (Nota: Datos detectados por el sensor 7 en 1)</b>	
Unidad de temperatura	°C y °F
Rango de visualización de la Sensación Térmica	-65 ~ 50°C
Rango de visualización del Punto de rocío	-20 ~ 80°C
Precisión	-5,1 ~ -60°C ± 0,4°C (-41,2 ~ -140°F ± 0,7°F) -19,9 ~ -5°C ± 1°C (-3,8 ~ -41°F ± 1,8°F) -40 ~ -20°C ± 1,5°C (-40 ~ -4°F ± 2,7°F)
Resolución	°C / °F (1 decimal)
<b>Humedad exterior (Nota: Datos detectados por el sensor 7 en 1)</b>	
Unidad de humedad	%
Precisión	1 ~ 20% RH ± 6,5% RH @ 25°C (77°F) 21 ~ 80% RH ± 3,5% RH @ 25°C (77°F) 81 ~ 99% RH ± 6,5% RH @ 25°C (77°F)
Resolución	1%
<b>Velocidad y dirección del viento (Nota: Datos detectados por el sensor 7 en 1)</b>	
Unidad de velocidad del viento	mph, m/s, km/h y nudos
Rango de visualización de la velocidad del viento	0 ~ 112mph, 50m/s, 180km/h, 97knots
Resolución	mph, m/s, km/h y nudos (1 decimal)
Precisión de la velocidad	<5 m/s: +/- 0,8 m/s; >5 m/s: +/- 10 % (lo que sea mayor)
Modo de visualización de la dirección del viento	16 direcciones

<b>Lluvia (Nota: Datos detectados por el sensor 7 en 1)</b>	
Unidad de precipitación	mm y pulgadas
Unidad para la tasa de lluvia	mm/h y in/h
Precisión	± 7% o recomendación
Rango	0 ~ 19999mm (0 ~ 787,3 in)
Resolución	0.254mm (3 decimales en mm)
<b>Índice UV (Nota: Datos detectados por el sensor 7 en 1)</b>	
Rango de visualización	0 ~ 16
Resolución	Entero
<b>Intensidad de la luz (Nota: Datos medidos por el sensor 7 en 1)</b>	
Unidad de la intensidad de la luz	Klux, Kfc y W/m <sup>2</sup>
Rango de visualización	0 ~ 200Klux
Resolución	Klux, Kfc y W/m <sup>2</sup> (2 decimales)

## 10.2 Sensor inalámbrico 7 en 1

Dimensiones (An x Al x Pr)	343,5 x 393,5 x 136 mm instalado
Peso	757 g (con pilas)
Interruptor principal	3 pilas AA de 1,5 V (requeridas, se recomiendan baterías de litio)
Datos meteorológicos	Temperatura, Humedad, Velocidad del viento, Dirección del viento, Lluvia, UV e intensidad de la luz
Rango de transmisión de la señal RF	150m
Frecuencia de RF (depende de la versión del país)	868Mhz (EU, UK)
Intervalo de transmisión	12 segundos
Rango de temperatura de funcionamiento	-40 ~ 60°C (-40 ~ 140°F) Se necesitan baterías de litio para bajas temperaturas
Rango de humedad	1 % - 99 % HR

## 11. RECICLAJE

---

Recicle los materiales de embalaje separándolos por tipos. Póngase en contacto con su punto limpio más cercano o la autoridad local competente para saber el procedimiento a seguir si tiene dudas.

 No tire los dispositivos electrónicos a la basura

■ Según la Directiva 2012/19/UE del Parlamento Europeo sobre residuos de aparatos eléctricos y electrónicos (RAEE), así como su adaptación a la legislación española, los dispositivos electrónicos deben recogerse por separado y reciclarse de forma respetuosa.

 De acuerdo con la normativa en materia de pilas y baterías recargables, queda explícitamente prohibido depositarlas en la basura normal. Asegúrese de reciclar las pilas usadas según lo requerido por la ley, en un punto limpio de recogida local. Si se tiran a la basura doméstica, se estará violando la Directiva sobre pilas y acumuladores. Las pilas que contienen toxinas llevan una señal y un símbolo químico. "Cd" = cadmio, "Hg" = mercurio, "Pb" = plomo.

## 12. Declaración de Conformidad CE

---

 Bresser Iberia declara que el artículo con número: 7002582 cumple la directiva: 2014/53/UE. El texto completo de la declaración de conformidad UE está disponible en la siguiente dirección de internet:  
[http://www.bresser.de/download/7002582/CE/7003200\\_7803200\\_7903200\\_CE.pdf](http://www.bresser.de/download/7002582/CE/7003200_7803200_7903200_CE.pdf)

## 13. GARANTÍA Y SERVICIO

---

El período de garantía es de 2 años y comienza el día de la compra. Para beneficiarse de un período de garantía voluntario ampliado, como se indica en la caja de regalo, es necesario registrarse en nuestro sitio web.

Puede consultar las condiciones de garantía completas, así como la información sobre la ampliación del periodo de garantía y los detalles de nuestros servicios en [www.bresser.de/warranty\\_terms](http://www.bresser.de/warranty_terms).

## Indice

---

1.	Introduzione	192
1.1	Guida rapida	193
2.	Preinstallazione	193
2.1	Controlli	193
2.2	Selezione del sito	193
3.	Guida introduttiva	194
3.1	Sensore wireless 7 in 1	194
3.2	Installare il sensore wireless 7 in 1	194
3.2.1	Batteria e installazione	194
3.2.2	Montare il supporto e l'asta	195
16.0.1	Istruzioni di montaggio	196
3.3	Sincronizzare ulteriori sensori (opzionali)	196
4.0.1	Sensore termoisgrometrico	197
3.4	Impostare la console	197
4.0.2	Avviare la console	197
2.0.1	Impostare la console	198
3.4.1	Sincronizzare il gruppo di sensori wireless 7 in 1	198
3.4.2	Cancellare i dati	198
4.	Funzioni e funzionamento della console	199
4.1	Display	199
4.2	Tasti console	199
4.3	Caratteristiche console	200
4.3.1	Previsioni meteo	200
9.0.1	Pressione barometrica	200
5.0.1	Visualizzare letture esterne	201
10.0.1	Indice temperatura esterna	201
10.0.2	Visualizzare letture interne / sensori termo-igro opzionali	202
11.0.1	Vento	203
5.0.1	Rain	204
4.0.1	Indice UV e livello esposizione	205
4.3.2	Intensità luminosa	205
4.3.3	Registrazioni max/min	205
2.0.1	Fase lunare	206
2.0.2	Ricezione segnale sensore wireless	206
3.0.1	Stato sincronizzazione oraria	206
3.0.2	Stato della connessione Wi-Fi	207
4.4	Altre impostazioni	207
3.0.3	Ora, data, unità di misura e altre impostazioni	207
3.0.4	Impostare l'ora della sveglia e dell'allerta meteo alta/bassa	208
4.4.1	Retroilluminazione	209
5.	Connessione console al WI-FI	210
5.1	Scaricare app di configurazione WSLink	210
5.2	Console in modalità punto di accesso	210
5.3	Aggiungere la console a WSLink	211
5.4	Impostare nuova console con WSLink	212
5.5	Impostare il server meteo	213
5.6	Calibrazione	214
5.7	Firmware	215
6.	Registrazione alle piattaforme server meteo	215
6.1	Weather Underground (WU)	215
6.2	Weathercloud (WC)	217
6.3	Awekas	218
6.4	PWSWeather	218
7.	Visualizza live i dati di WUnderground e Weathercloud	219
7.1	Visualizzare i propri dati meteo su WUnderground	219
7.2	Visualizzare i dati meteo su Weathercloud	219
7.3	Visualizzare i dati meteo tramite app WSLink	220
8.	Manutenzione	220
8.1	Aggiornare il firmware	220
8.1.1	Step aggiornamento firmware	220

8.2	Sostituire la batteria	221
8.2.1	Ripetere l'associazione del gruppo di sensori	221
8.3	Reset e ripristino impostazioni di fabbrica	221
8.4	Manutenzione del gruppo di sensori wireless 7 in 1	221
9.	Risoluzione problemi	221
10.	Specifiche tecniche	222
10.1	Console	222
10.2	Sensore wireless 7 in 1	224
11.	SMALTIMENTO	225
12.	Dichiarazione di conformità CE	225
13.	GARANZIA & ASSISTENZA	225

## Riguardo queste Istruzioni per l'uso



Questo simbolo rappresenta un avviso. Per garantire un uso sicuro, attenersi sempre alle istruzioni descritte in questa documentazione.



Questo simbolo precede un consiglio per l'utente.

## Precauzioni



- Si raccomanda di conservare e leggere queste istruzioni per l'uso. Il produttore e il fornitore non si assumono alcuna responsabilità per eventuali letture errate, dati persi durante l'esportazione e conseguenze che si verifichino in caso di lettura imprecisa.
- Le immagini di questo manuale possono differire dalla visualizzazione reale.
- Il contenuto di questo manuale non può essere riprodotto senza l'autorizzazione del produttore.
- Le specifiche tecniche e i contenuti del manuale utente di questo prodotto sono soggetti a modifiche senza preavviso.
- Questo prodotto non deve essere utilizzato per scopi medici o per informazioni pubbliche
- Non sottoporre il dispositivo a forza eccessiva, urti, polvere, temperatura o umidità.
- Non coprire i fori di ventilazione con oggetti come giornali, tende, ecc.
- Non immergere il dispositivo in acqua. In caso di caduta liquidi, asciugare subito con un panno morbido e privo di pelucchi.
- Non pulire il dispositivo con materiali abrasivi o corrosivi.
- Non manomettere i componenti interni del dispositivo. Ciò invalida la garanzia.
- Il posizionamento di questo prodotto su alcuni tipi di legno può causare danni alla sua finitura per i quali il produttore non sarà responsabile. Per informazioni, consultare le istruzioni di manutenzione del produttore del mobile.
- Utilizzare solo accessori specificati dal produttore.
- Questo prodotto non è un giocattolo. Tenere fuori dalla portata dei bambini.
- La console è progettata solo per gli interni.
- Posizionare la console ad almeno 20 cm dalle persone nelle vicinanze.
- Temperatura di lavoro della console: -5 °C ~ 50 °C

## Avvertenza

- Non ingerire la batteria. Rischio di ustioni chimiche.
- Questo prodotto contiene una batteria a bottone. Se la batteria a bottone viene ingerita, in sole 2 ore può causare gravi ustioni interne e portare alla morte.
- Tenere separate batterie nuove e usate. Se il vano batteria non si chiude in modo sicuro, interrompere l'uso del prodotto e tenerlo lontano dalla portata dei bambini.
- Se si ritiene che le batterie siano state ingerite o poste all'interno di qualsiasi parte del corpo, rivolgersi immediatamente a un medico.
- L'apparecchio è adatto solo per il montaggio ad un'altezza ≤ 2 m. (Peso attrezzatura ≤1 kg)
- Questo prodotto è destinato all'uso solo con l'adattatore in dotazione:  
 Produttore: Dong Guan Shi Jie Hua Xu Electronics Factory  
 Modello: HX075-0501000-AB, HX075-0501000-AG-001 o HX075-0501000-AX
- Al momento dello smaltimento di questo prodotto, assicurarsi che venga raccolto separatamente per il trattamento specifico.

- L'alimentatore AC/DC è un dispositivo di disconnessione.
- L'alimentatore AC/DC del dispositivo non deve essere ostruito OPPURE deve essere facilmente accessibile durante l'uso previsto.
- Per essere completamente scollegato dall'alimentazione, l'alimentatore AC/DC del dispositivo deve essere scollegato dalla rete elettrica.

### Attenzione

- Pericolo di esplosione se la batteria viene sostituita in modo errato. Sostituire solo con lo stesso tipo o equivalente.
- La batteria non può essere sottoposta a temperature estreme (alte o basse), bassa pressione atmosferica ad alta quota, sia durante l'uso che durante la conservazione o il trasporto.
- La sostituzione di una batteria con un'altra di tipologia non corretta può provocare un'esplosione o la fuoriuscita di liquidi o gas infiammabili.
- Smaltire la batteria nel fuoco o in un forno caldo, frantumarla o tagliarla può provocare un'esplosione.
- Lasciare una batteria in un ambiente con temperatura estremamente elevata può provocare un'esplosione o la fuoriuscita di liquidi o gas infiammabili.
- Una batteria sottoposta a una pressione atmosferica estremamente bassa può provocare un'esplosione o la fuoriuscita di liquidi o gas infiammabili.

## 1. Introduzione

Grazie per aver scelto la stazione meteo WI-FI con sensore professionale 7 in 1. Questo sistema raccoglie e carica automaticamente dati meteo accurati e dettagliati su Weather Underground, sul sito web Weathercloud e su piattaforme meteo di terze parti a cui è possibile accedere e caricare liberamente i propri dati meteo. Questo prodotto offre osservatori meteo professionali e una app esclusiva per una facile configurazione. Sarà possibile ottenere previsioni locali, valori massimi/minimi, totali e medi in pratica per qualsiasi variabile meteo senza usare un PC/Mac. Questa Stazione meteorologica trasmette alla console i dati di temperatura, umidità, vento, pioggia, raggi UV e intensità luminosa di un gruppo di sensori wireless. I sensori sono completamente assemblati e calibrati per una facile installazione. I sensori inviano alla console i dati in radiofrequenza a bassa potenza fino 150 metri/450 piedi di distanza (linea d'aria).

Nella console sono integrati processori ad alta velocità per analizzare i dati meteo ricevuti; questi dati in tempo reale possono essere pubblicati su piattaforme meteo tramite il router WI-FI.

La console può anche sincronizzarsi con un server orario di rete per mantenere un'alta precisione di dati orari e meteo. Il display LCD a colori mostra letture meteo informative con funzioni avanzate, come l'allerta per valori alti/bassi, diversi indici meteo e registrazioni MAX/MIN. Le funzioni di calibrazione, alba/tramonto e fasi lunari rendono questa stazione meteorologica personale uno strumento professionale per la propria casa.



## 1.1 Guida rapida

La seguente Guida rapida illustra i passaggi necessari per installare e utilizzare la stazione meteorologica e per caricarla su Internet, insieme ai riferimenti alle sezioni pertinenti.

Step	Descrizione	Sezione
1	Avviare il gruppo di sensori wireless 7 in 1	3.2.1
2	Avviare la console di visualizzazione e accoppiare il gruppo di sensori	3.4
3	Impostare manualmente data e ora (questa parte non è necessaria se la stazione meteorologica è connessa a Internet e la funzione di sincronizzazione oraria è attiva)	4.4.1
4	Azzerare l'accumulo pluviometrico	4.3.7.3
5	Creare un account e registrare la stazione meteorologica su WUnderground e/o Weathercloud	6
6	Connettere la stazione meteo al WI-FI	5,1% a 5,5%

## 2. Preinstallazione

### 2.1 Controlli

Prima di installare definitivamente la stazione meteorologica, si consiglia di azionarla in un luogo facilmente accessibile. In questo modo si potrà prendere confidenza con le funzioni della stazione meteorologica e con le procedure di calibrazione, per garantirne il corretto funzionamento prima di installarla in modo permanente.

### 2.2 Selezione del sito

Prima di installare il gruppo di sensori, tenere presente quanto segue;

1. Il pluviometro deve essere pulito ogni pochi mesi
2. Le batterie devono essere sostituite ogni 2-2,5 anni
3. Evitare il calore radiante riflesso da edifici e strutture adiacenti. Idealmente, il gruppo di sensori dovrebbe essere installato a 1,5 m (5') da qualsiasi edificio, struttura, terreno o tetto.
4. Scegliere un'area esposta alla luce diretta del sole, senza ostacoli per pioggia, vento e luce solare.
5. La portata della trasmissione tra il gruppo di sensori e la console di visualizzazione può raggiungere una distanza di 150 m (o 450 piedi) in linea d'aria e in assenza di ostacoli, come alberi, torri o cavi dell'alta tensione. Controllare la qualità del segnale per una buona ricezione.
6. Elettrodomestici come frigoriferi, lampadari o dimmer possono causare interferenze elettromagnetiche (EMI), mentre le interferenze a radiofrequenza (RFI) provenienti da dispositivi che operano nella stessa gamma di frequenza possono causare un segnale intermittente. Scegliere una posizione distante almeno 1-2 metri (3-5 piedi) da queste fonti di interferenza per garantire una ricezione ottimale.

### 3. Guida introduttiva

#### 3.1 Sensore wireless 7 in 1

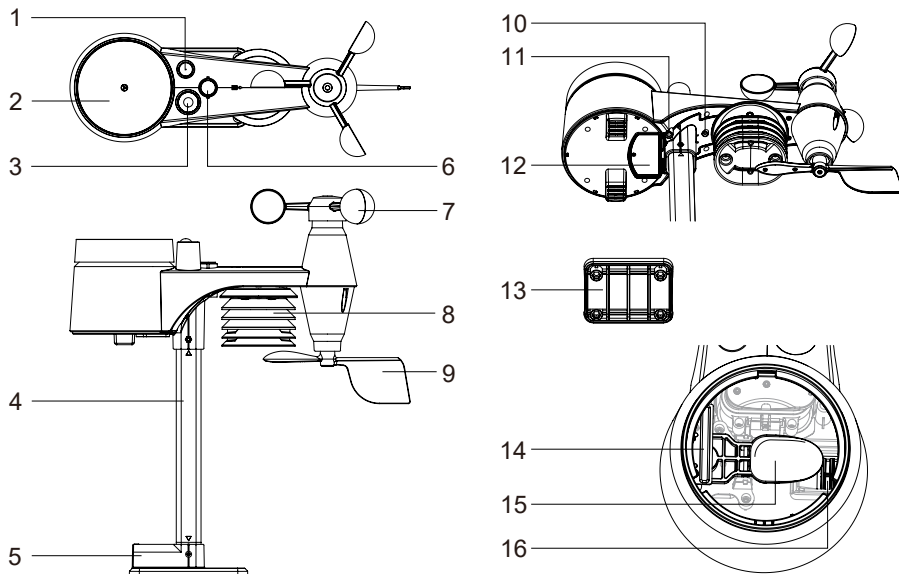

- |                          |                          |                           |
|--------------------------|--------------------------|---------------------------|
| 1. Antenna               | 6. Indicatore equilibrio | 11. Tasto [ RESET ]       |
| 2. Collettore pioggia    | 7. Anemometro a coppe    | 12. Sportello batteria    |
| 3. Sensore di luce / UVI | 8. Scudo antiradiazioni  | 13. Morsetto montaggio    |
| 4. Asta montaggio        | 9. Segnavento            | 14. Sensore pioggia       |
| 5. Base montaggio        | 10. Indicatore LED rosso | 15. Vaschetta ribaltabile |
| 16. Fori drenaggio       |                          |                           |

#### 3.2 Installare il sensore wireless 7 in 1

Il sensore wireless 7 in 1 misura la velocità e la direzione del vento, le precipitazioni, l'indice UV, l'intensità luminosa, la temperatura e l'umidità. È completamente assemblato e calibrato per una facile installazione.

##### 3.2.1 Batteria e installazione

SVITARE lo sportello della batteria sul fondo dell'unità e inserire le batterie secondo la polarità +/- indicata. Avvitare saldamente lo sportello del vano batterie.

##### Nota:

- Assicurarsi che l'O-ring a tenuta stagna sia correttamente allineato per garantire la resistenza all'acqua.
- Il LED rosso inizia a lampeggiare ogni 12 secondi.

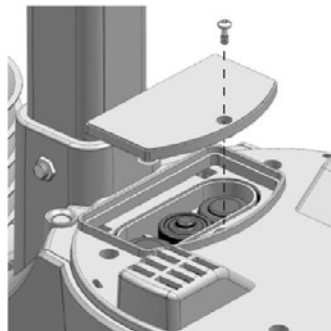

### 3.2.2 Montare il supporto e l'asta

#### Step 1

Inserire il lato superiore dell'asta nel foro quadrato del sensore meteorologico.



#### Nota:

Assicurarsi che asta e indicatore sensore siano allineati.

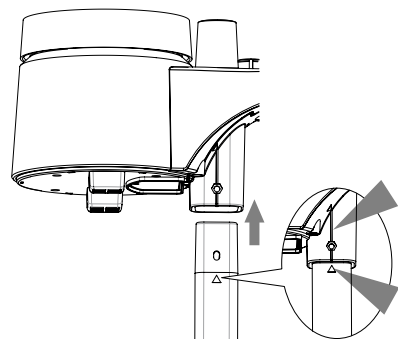

#### Step 2

Mettere il dado nel foro esagonale del sensore, quindi inserire la vite dall'altra parte e stringerla con il cacciavite.

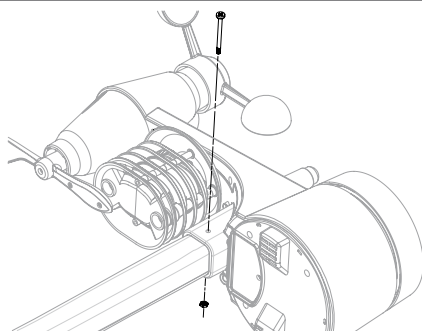

#### Step 3

Inserire l'altro lato dell'asta nel foro quadrato del supporto di plastica.



#### Nota:

Assicurarsi che asta e indicatori supporto siano allineati.

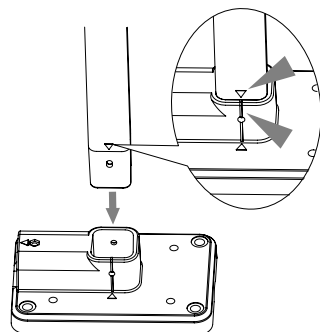

#### Step 4

Mettere il dado nel foro esagonale del supporto, quindi inserire la vite dall'altra parte e poi stringerla con il cacciavite.

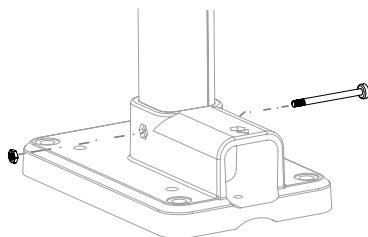

Per una misurazione accurata della pioggia e del vento, installare il sensore wireless 7 in 1 in un luogo aperto e senza ostacoli sopra e intorno ad esso. Installare il sensore con l'estremità più piccola rivolta a nord per orientare correttamente la banderuola segnavento.

**Nota:**

Per un corretto allineamento, notare freccia nord ("N") sopra il sensore!

Fissare il supporto di montaggio e i morsetti (inclusi) a un palo o a un'asta, e lasciare almeno 1,5 metri da terra.

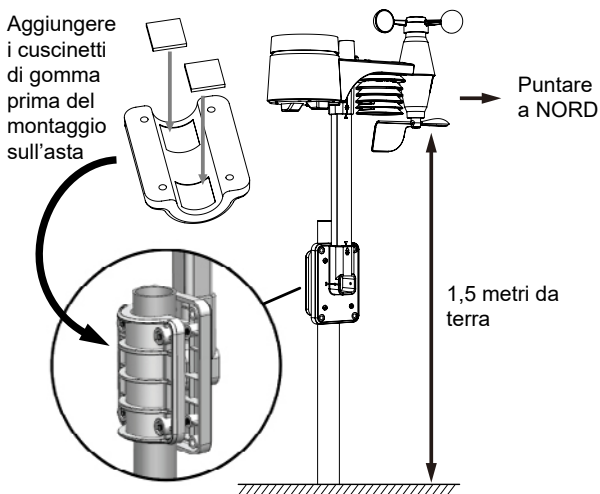

**16.0.1 Istruzioni di montaggio**

1. Per una misurazione più accurata del vento, installare il sensore wireless 7 in 1 ad almeno 1,5 metri da terra.
2. Scegliere un'area aperta entro 150 metri dalla console LCD.
3. Per ottenere misurazioni accurate di pioggia e vento, installare il sensore wireless 7 in 1 il più orizzontalmente possibile.
4. Montare il sensore wireless 7 in 1 con l'estremità dell'anemometro rivolta verso nord per orientare correttamente il segnavento.

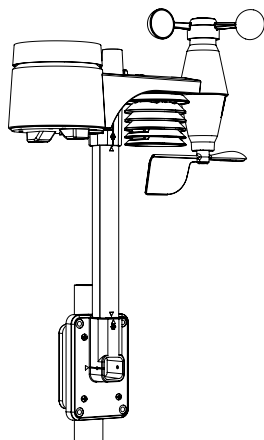

A. Montaggio su asta (diametro dell'asta 25 ~ 33 mm, 1" ~ 1,3")

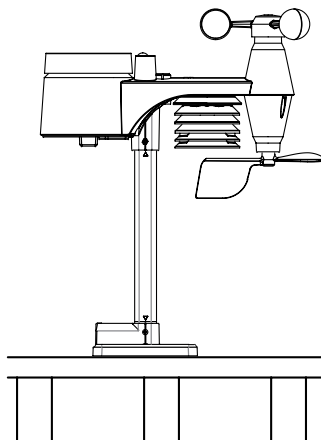





B. Montaggio su rotaia

**3.3 Sincronizzare ulteriori sensori (opzionali)**

La console può supportare fino a 3 sensori termoisgrometrici wireless opzionali. Per informazioni sui sensori, rivolgersi al rivenditore locale.

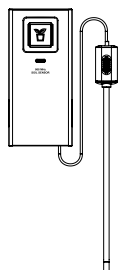
#### 4.0.1 Sensore termoigrometrico

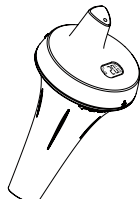

Modello	N. di sensori supportati	Descrizione	Immagine
7009971 	Fino a 3 sensori	Sensore termoigrometrico  <b>Dati sensore:</b> CH 7~1 temperatura e umidità	
7009972 		Sensore di umidità e temperatura del suolo  <b>Dati sensore:</b> CH7~1 sensore temperatura e umidità suolo	
7009973 		Sensore piscina  <b>Dati sensore:</b> CH7~1 temperatura dell'acqua	

#### 3.4 Impostare la console

Seguire la procedura per impostare la connessione della console con il gruppo di sensori e il WI-FI.

#### 4.0.2 Avviare la console

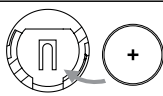
1. Inserire la batteria di backup CR2032

Step 1	Step 2	Step 3
		
Rimuovere lo sportello batteria con una moneta	Inserire una nuova batteria a bottone CR2032	Richiudere sportello batteria.

2. Collegare la presa di alimentazione della console all'alimentatore CA tramite l'adattatore incluso.

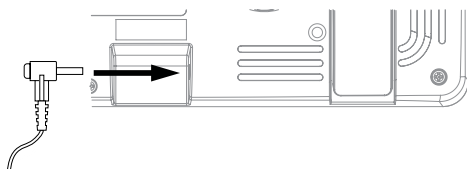

## Nota:

- La batteria di backup memorizza: Ora e data, registrazioni meteo massime/minime, precipitazioni e valori/ stato di impostazione degli avvisi.
- La memoria integrata memorizza: Le impostazioni WI-FI, emisfero, valori di calibrazione e ID sensore.
- Rimuovere sempre la batteria di backup se il dispositivo non viene utilizzato per un certo periodo di tempo. Tenere presente che anche quando il dispositivo non è in uso, alcune funzioni come l'orologio, le impostazioni di avviso e le registrazioni in memoria continuano a scaricare la batteria.

### 2.0.1 Impostare la console

1. Una volta che la console è accesa, vengono visualizzati tutti i segmenti del display LCD.
2. La console avvierà automaticamente la modalità AP e mostrerà l'icona "AP" sullo schermo, consultare la **Sezione 5** per impostare la connessione WI-FI.

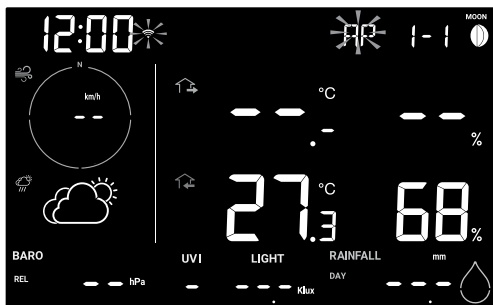

Schermata di avvio (con sensore 7 in 1 connesso)

## Nota:

Se all'accensione della console non viene visualizzato nulla, premere il tasto [ **RESET** ] con un oggetto appuntito. Se il problema persiste, togliere la batteria di backup e scollegare l'alimentatore, quindi riaccendere la console.

### 3.4.1 Sincronizzare il gruppo di sensori wireless 7 in 1

Subito dopo l'accensione della console, mentre è ancora in modalità di sincronizzazione, il sensore 7 in 1 può essere associato automaticamente alla console (come indicato dall'antenna lampeggiante  $\Upsilon$ ). L'utente può anche riavviare manualmente la modalità di sincronizzazione premendo il tasto [ **SENSOR / WI-FI** ]. Una volta accoppiati i sensori, l'indicatore di intensità del segnale e la lettura dei dati meteo vengono mostrati sul display.

## Nota:

In questo modo è possibile collegare alla base anche tutti i sensori opzionali.

### 3.4.2 Cancellare i dati

Durante l'installazione del sensore wireless 7 in 1, è probabile che i sensori si attivino, con conseguenti misurazioni errate delle precipitazioni e del vento. Dopo l'installazione, è possibile cancellare tutti i dati errati dalla console di visualizzazione. È sufficiente premere una volta il tasto [ **RESET** ] per riavviare la console.

## 4. Funzioni e funzionamento della console

### 4.1 Display

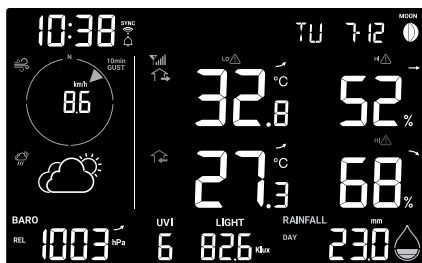

1. Fase lunare, data e ora
2. Velocità e direzione vento
3. Previsioni meteo
4. Pressione barometrica
5. Temperatura e umidità esterne
6. Temperatura e umidità interna / CH
7. Indice UV
8. Intensità luminosa
9. Tasso pioggia e precipitazioni

### 4.2 Tasti console

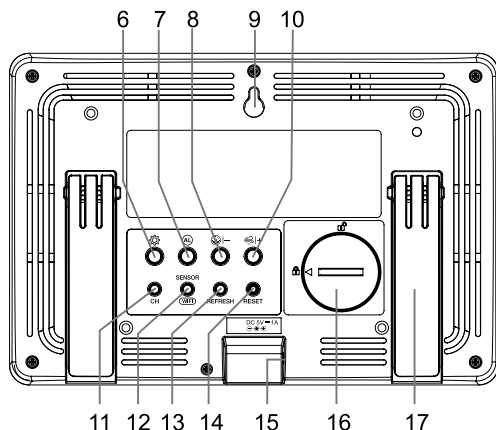
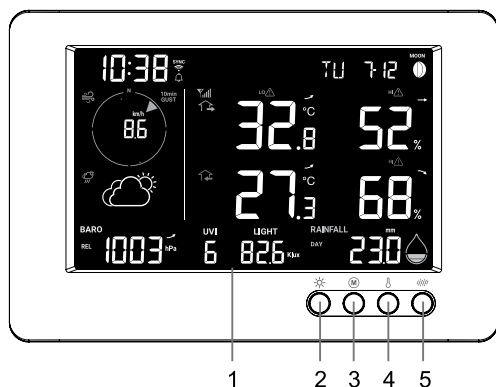







No	Tasto/Nome parte	Descrizione
1	<b>Schermo</b>	
2	<b>BACK LIGHT / SNOOZE</b>	Premere per modificare il livello di retroilluminazione o per fermare il suono della sveglia
3	<b>MEMORY</b>	Premere per alternare i valori massimi e minimi dall'ultimo azzeramento
4	<b>INDEX</b>	Per alternare le letture di temperatura esterna, temperatura percepita e punto di rugiada
5	<b>RAIN</b>	Premere per alternare tasso di pioggia e precipitazioni
6	<b>SET</b>	Tenere premuto 2 secondi per inserire ora, data e altre impostazioni
7	<b>ALARM</b>	Quando suona la sveglia, premere per interrompere; tenere premuto per 2 secondi per uscire dalla modalità snooze

No	Tasto/Nome parte	Descrizione
8	- / BARO	Premere per alternare pressione atmosferica media corrente e delle ultime 3, 6, 12, 24 ore Tenere premuto 2 secondi per alternare le letture di pressione atmosferica relativa e assoluta
9	<b>Foro posa a parete</b>	
10	+ / WIND	Premere per alternare velocità media del vento, raffica e scala Beaufort
11	CHANNEL	Premere per alternare le letture di temperatura e umidità interne a dei canali 1~3
12	SENSOR/WI-FI	Premere per avviare la sincronizzazione dei sensori (accoppiamento) Tenere premuto 6 secondi per modalità AP, e viceversa
13	REFRESH	Premere per aggiornare i dati caricati e la sincronizzazione oraria
14	RESET	Premere per resettare la console Tenere premuto 6 secondi per reset console ai valori di fabbrica
15	<b>Presa alimentazione</b>	
16	<b>Vano batterie</b>	
17	<b>Supporto da tavolo</b>	

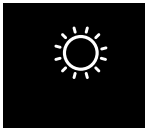
### 4.3 Caratteristiche console

#### 4.3.1 Previsioni meteo

Il barometro integrato monitora costantemente la pressione atmosferica. Sulla base dei dati raccolti, è in grado di prevedere le condizioni meteorologiche nelle prossime 12~24 ore in un raggio di 30~50 km (19~31 miglia).

					
<b>Sole</b>	<b>In parte coperto</b>	<b>Coperto</b>	<b>Pioggia</b>	<b>Pioggia/Temporale</b>	<b>Neve</b>



#### Nota:

- La precisione di una previsione meteo generica basata sulla pressione è compresa tra 70% e 75% circa.
- Le previsioni del tempo riflettono la situazione meteo per le prossime 12~24 ore, potrebbe non rispecchiare necessariamente la situazione attuale.
- La previsione meteo di **NEVE** non si basa sulla pressione atmosferica, ma sulla temperatura esterna. Quando la temperatura è inferiore a -3 °C (26 °F), sull'LCD viene visualizzata l'icona meteo **NEVE**.

#### 9.0.1 Pressione barometrica

La pressione atmosferica è la pressione in un punto qualsiasi della terra causata dal peso della colonna d'aria sopra di esso. La pressione atmosferica si riferisce alla pressione media e diminuisce gradualmente con l'aumentare dell'altitudine. I meteorologi usano i barometri per misurare la pressione atmosferica. Poiché la pressione atmosferica assoluta diminuisce con l'altitudine, i meteorologi correggono la pressione rispetto al livello del mare. Quindi, la pressione ABS (assoluta) può essere di 1000 hPa a un'altitudine di 300 m, ma la pressione REL (relativa) sarà 1013 hPa.

Per ottenere una pressione REL accurata per la propria area, consultare l'osservatorio ufficiale locale o controllare un sito web di meteorologia per verificare le condizioni barometriche in tempo reale, quindi regolare la pressione relativa in Calibrazione (sezione 5.6) della app di configurazione.

1. Indicatore di pressione assoluta / relativa
2. Indicatore modalità di pressione media delle ultime 3, 6, 12, 24 ore
3. Tendenza pressione barometrica
4. Indicatore allerta calo pressione
5. Lettura pressione barometrica



### 5.0.1.1 Visualizzare storico pressione

In modalità normale, premere il tasto [ **BARO** ] per i record di pressione media ultime 3, 6, 12, 24 ore.

### 5.0.1.2 Modalità pressione barometrica assoluta o relativa

In modalità normale, tenere premuto il tasto [ **BARO** ] per 2 secondi per alternare tra pressione barometrica ASSOLUTA e RELATIVA.

### 5.0.1 Visualizzare letture esterne

1. Indicatore batteria debole sensore esterno
2. Indicatore potenza segnale sensore esterno
3. Indicatore sensore esterno
4. Lettura temperatura esterna
5. Indicatore di allerta temperatura esterna alta/bassa
6. Tendenza temperatura esterna
7. Lettura umidità esterna
8. Indicatore di allerta umidità esterna alta/bassa
9. Tendenza umidità esterna
10. Indicatore temperatura percepita e punto di rugiada



#### **Nota:**

Se la temperatura/umidità è inferiore all'intervallo di misurazione, la lettura indicherà "Lo". Se la temperatura/umidità è superiore all'intervallo di misurazione, la lettura indicherà "Hi".

L'indicatore di batteria debole viene visualizzato solo quando la batteria è scarica.

### 10.0.1 Indice temperatura esterna

Premere il tasto [ **INDEX** ] per passare da Temperatura percepita a Punto di rugiada esterno.

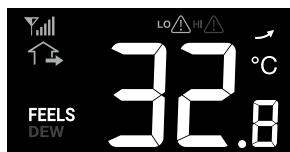

### 10.0.1.1 Temperatura percepita

La Temperatura percepita è la temperatura esterna avvertita. Tiene conto del fattore wind chill (18 °C o inferiore) e dell'indice di calore (26 °C o superiore). Per temperature comprese tra 18,1 °C e 25,9 °C, in cui l'influenza del vento e dell'umidità è meno significativa, il dispositivo mostrerà la temperatura esterna effettiva misurata come temperatura percepita.

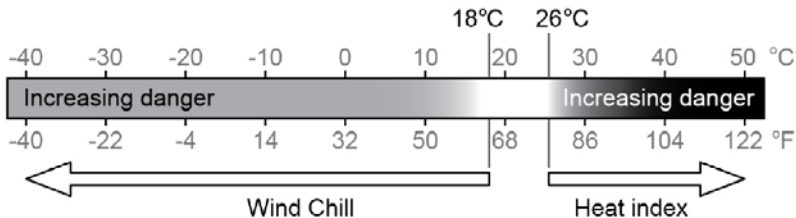

### 10.0.1.2 Punto di rugiada

- Il punto di rugiada è la temperatura al di sotto della quale il vapore acqueo presente nell'aria a pressione barometrica costante si condensa in acqua liquida alla stessa velocità con cui evapora. L'acqua condensata è detta *rugiada* quando si forma su una superficie solida.
- La temperatura del punto di rugiada è ricavata dai dati di temperatura e umidità rilevati dal sensore wireless 7 in 1.

### 10.0.2 Visualizzare letture interne / sensori termo-igro opzionali

Questa consolle può mostrare le letture del sensore interno e del sensore termo-igro opzionale CH 1~3. In modalità normale, premere [ CH ] per passare dall'interno ai vari canali wireless. Per la funzione auto loop, tenere premuto il tasto [ CH ] per 2 secondi e l'icona appare. La consolle scorre le letture di tutti i sensori ogni 4 secondi.

#### Nota:

Tra le visualizzazioni di temperatura e umidità, se i sensori sono collegati in modo appropriato, viene mostrata l'icona di un vaso di fiori per il sensore del suolo e/o un termometro nell'acqua per il sensore piscina.

1. Indicatore di batteria scarica sensore termo-igro
2. Indicatore di segnale del sensore termo-igro mostra la potenza di ricezione del segnale
3. Lettura temperatura interna/sensore termo-igro
4. Indicatore allerta temperatura alta/bassa del sensore termo-igro / interno
5. Tendenza temperatura sensore interno/termo-igro
6. Lettura umidità sensore interno/termo-igro
7. Indicatore allerta umidità alta/bassa sensore interno/termo-igro
8. Tendenza umidità sensore interno/termo-igro
9. Indicatore interno
10. Icona canale auto loop
11. Canale sensore termo-igro

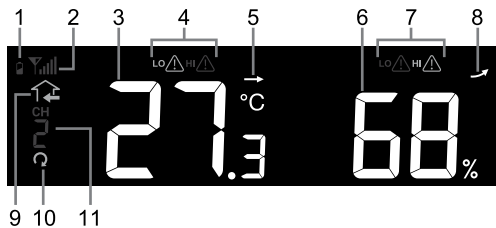

**i Nota:**

Il sensore termo-igro è opzionale e disponibile a parte.

L'indicatore di batteria debole viene visualizzato solo quando la batteria è scarica.

### 11.0.1 Vento

#### 11.0.1.1 Panoramica sezione velocità e direzione vento

1. Indicatore allerta vento forte
2. Indicatore di raffica/raffica 10 min
3. Indicatore di direzione del vento in tempo reale (16 punti)
4. Velocità media del vento, raffica, raffica 10 minuti o scala Beaufort
5. Indicatore scala Beaufort

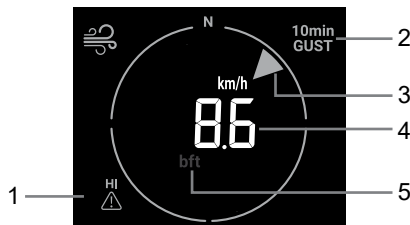

#### 5.0.1.1 Visualizzare velocità vento, raffica e scala Beaufort

Premere il tasto [WIND] per alternare tra velocità media del vento, raffica, raffica 10 minuti e scala Beaufort.

**i Nota:**

- Per velocità del vento si intende la velocità media nel range di aggiornamento di 12 secondi
- Per raffica si intende il picco di velocità nel range di aggiornamento di 12 secondi

#### 5.0.1.2 Tabella scala Beaufort

La scala Beaufort è una scala internazionale di velocità del vento che va da 0 (calmo) a 12 (uragano).

Scala Beaufort	Descrizione	Velocità vento	Condizioni a terra
0	Calmo	< 1 km/h	Calmo. Il fumo sale verticalmente.
		< 1 mph	
		< 1 nodi	
		< 0,3 m/s	
1	Bava di vento	1,1 ~ 5 km/h	Il movimento del fumo indica la direzione del vento. Foglie e banderuole segnamento sono ferme.
		1 ~ 3 mph	
		1 ~ 3 nodi	
		0,3 ~ 1,5 m/s	
2	Brezza leggera	6 ~ 11 km/h	Vento percepibile sulla pelle scoperta. Le foglie frusciano. Il segnamento comincia a muoversi.
		4 ~ 7 mph	
		4 ~ 6 nodi	
		1,6 ~ 3,3 m/s	
3	Brezza tesa	12 ~ 19 km/h	Foglie e piccoli ramoscelli in continuo movimento, bandiere leggere si aprono.
		8 ~ 12 mph	
		7 ~ 10 nodi	
		3,4 ~ 5,4 m/s	
4	Vento moderato	20 ~ 28 km/h	Polvere e fogli di carta volanti. Piccoli rami cominciano a muoversi.
		13 ~ 17 mph	
		11 ~ 16 nodi	
		5,5 ~ 7,9 m/s	
5	Vento teso	29 ~ 38 km/h	Movimento dei rami di medie dimensioni. Piccoli alberi in foglia iniziano a ondeggiare.
		18 ~ 24 mph	
		17 ~ 21 nodi	
		8,0 ~ 10,7 m/s	
6	Brezza forte	39 ~ 49 km/h	Movimento di grossi rami. Fischio dei cavi sospesi. L'uso dell'ombrello diventa difficile. I bidoni di plastica vuoti si ribaltano.
		25 ~ 30 mph	
		22 ~ 27 nodi	
		10,8 ~ 13,8 m/s	

Scala Beaufort	Descrizione	Velocità vento	Condizioni a terra
7	Vento forte	50 ~ 61 km/h	Movimento di interi alberi. Camminare controvento richiede uno sforzo.
		31 ~ 38 mph	
		28 ~ 33 nodi	
		13,9 ~ 17,1 m/s	
8	Burrasca	62 ~ 74 km/h	Si spezzano alcuni ramoscelli dagli alberi. Le auto sbandano sulla strada. Camminare a piedi diventa molto difficoltoso
		39 ~ 46 mph	
		34 ~ 40 nodi	
		17,2 ~ 20,7 m/s	
9	Burrasca forte	75 ~ 88 km/h	Si staccano alcuni rami e cadono piccoli alberi. Strutture/signaletiche provvisorie vengono abbattute.
		47 ~ 54 mph	
		41 ~ 47 nodi	
		20,8 ~ 24,4 m/s	
10	Tempesta	89 ~ 102 km/h	Alberi spezzati o sradicati, probabili danni strutturali.
		55 ~ 63 mph	
		48 ~ 55 nodi	
		24,5 ~ 28,4 m/s	
11	Tempesta violenta	103 ~ 117 km/h	Vegetazione sparsa ovunque e probabili danni strutturali.
		64 ~ 73 mph	
		56 ~ 63 nodi	
		28,5 ~ 32,6 m/s	
12	Uragano	≥ 118 km/h	Gravi danni diffusi alla vegetazione e alle strutture. Detriti e oggetti non fissati vengono sollevati dal vento.
		≥ 74 mph	
		≥ 64 nodi	
		≥ 32,7m/s	

### 5.0.1 Rain

La sezione **RAIN** mostra le info sulle precipitazioni o sul tasso di pioggia.

1. Periodo precipitazioni e tasso pioggia
2. Lettura precipitazioni o tasso di pioggia
3. Indicatore allerta tasso pioggia elevato
4. Livello tasso pioggia







#### 4.3.1.1 Modalità visualizzazione precipitazioni

Premere il tasto [ **RAIN** ] per alternare tra:

- **GIORNO** - precipitazioni totali dalla mezzanotte (predefinito)
- **SETTIMANA** - precipitazioni totali della settimana in corso
- **MESE** - precipitazioni totali mese di calendario in corso
- **TOTALE** - precipitazioni totali dall'ultimo azzeramento
- **TASSO** - tasso di precipitazioni corrente (su 10 min)

#### 4.3.1.2 Definizione livello tasso pioggia

			
Livello 1: Pioggia leggera 0,1 ~ 2,5 mm/h	Livello 2: Moderato 2,51 ~ 10,0 mm/h	Livello 3: Forte pioggia 10,1 ~ 50,0 mm/h	Livello 4 Pioggia violenta: > 50,0 mm/h

### 4.3.1.3 Azzerare registrazioni precipitazioni totali

In modalità normale, tenere premuto il tasto [ RAIN ] per 6 secondi per reset registrazioni pioggia.

 **Nota:**

Durante l'installazione del gruppo di sensori 7 in 1 possono verificarsi letture errate. Una volta che l'installazione è stata completata e il dispositivo funziona correttamente, è consigliabile cancellare tutti i dati e ripartire con le registrazioni.

### 4.0.1 Indice UV e livello esposizione

La sezione **UVI** mostra la lettura dell'indice UV corrente rilevato dal sensore wireless 7 in 1.



### 4.3.1.4 Indice UV vs tabella esposizione

Livello esposizione	Basso		Moderato			Alto		Molto alto			Estremo	
	1	2	3	4	5	6	7	8	9	10	11	12~16
Indice UV	1	2	3	4	5	6	7	8	9	10	11	12~16
Tempo di scottatura	N/A		45 minuti			30 minuti		15 minuti			10 minuti	
Protezione consigliata	N/A		Livello UV moderato o alto! Si consiglia di indossare occhiali da sole, cappello a tesa larga e maniche lunghe.				Livello UV molto alto o estremo! Si consiglia di indossare occhiali da sole, cappello a tesa larga e maniche lunghe. Se all'aperto, restare all'ombra.					

 **Nota:**

- Il tempo di scottatura si basa sul tipo di pelle normale ed è solo un riferimento della forza dei raggi UV. In generale, più la pelle è scura maggiori saranno tempo o radiazioni necessari per agire sulla cute.
- La funzione intensità luminosa rileva la luce solare.

### 4.3.2 Intensità luminosa

La sezione **LIGHT** mostra la lettura attuale dell'intensità luminosa rilevata dal sensore wireless 7 in 1.



### 4.3.3 Registrazioni max/min

La console può registrare le letture MAX / MIN dall'ultimo azzeramento.

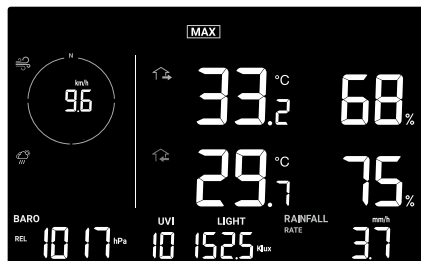

Modalità registrazione MAX da

### 4.0.1.1 Regrazioni MAX / MIN

In modalità normale, premere il tasto [ **MEMORY** ] per controllare le regrazioni delle letture nella seguente sequenza: regrazioni MAX da → regrazioni MIN da.

Nella modalità MAX / MIN:

1. Premere il tasto [ **INDEX** ] per alternare regrazioni Temperatura esterna, Percepita e Punto di rugiada MAX/ MIN,
2. Premere il tasto [ **CH** ] per alternare le regrazioni MAX / MIN interne e CH 1 ~3 termo-igro.



Letture MAX  
dall'ultimo  
reset



Letture MIN  
dall'ultimo  
reset

### 2.0.1.1 Cancellare le regrazioni MAX / MIN

Tenere premuto il tasto [ **MAX / MIN** ] per 2 secondi per azzerare tutte le regrazioni MAX e MIN.

### 2.0.1 Fase lunare

La fase lunare è determinata dall'ora e dalla data della console. La tabella seguente spiega le icone delle fasi lunari dell'emisfero settentrionale e meridionale. Per informazioni su come impostare l'emisfero meridionale, consultare la sezione 4.4.1.

Emisfero settentrionale	Fase lunare	Emisfero sud
	Luna nuova	
	Luna crescente	
	Primo quarto	
	Gibbosa crescente	
	Luna piena	
	Gibbosa calante	
	Terzo quarto	
	Luna calante	

### 2.0.2 Ricezione segnale sensore wireless

1. La console mostra la potenza di segnale del gruppo di sensori, come da tabella seguente:

	No segnale	Segnale debole	Segnale buono
Gruppo di sensori wireless 7 in 1			

2. Se il segnale si interrompe e non si ripristina entro 15 minuti, l'icona del segnale scompare. La temperatura e l'umidità mostreranno la dicitura "Er" per il canale corrispondente.
3. Se il segnale non si ripristina entro 48 ore, l'indicatore "Er" diventa permanente. In questo caso, è necessario sostituire le batterie e premere il tasto [ **SENSOR / WI-FI** ] per accoppiare nuovamente il sensore.

### 3.0.1 Stato sincronizzazione oraria



Dopo che la console si è connessa al server orario, può ottenere l'ora UTC. Sul display LCD appare l'icona " SYNC ".



L'orario si sincronizza automaticamente ogni ora. Inoltre è possibile premere il pulsante [ **REFRESH** ] per ottenere manualmente l'ora di internet entro 1 minuto.

### 3.0.2 Stato della connessione Wi-Fi

L'icona WI-FI sul display della console indica lo stato di connessione della console con il router WI-FI.

	
Stabile: Console connessa al router Wi-Fi	Lampeggia: La console sta cercando di connettersi al router Wi-Fi

## 4.4 Altre impostazioni

### 3.0.3 Ora, data, unità di misura e altre impostazioni

Tenere premuto il tasto [ **SET** ] per 2 secondi per accedere alla modalità di impostazione. Premere il tasto [ + / WIND ] o [ - / BARO ] per regolare, e premere il tasto [ **SET** ] per passare alle impostazioni successive. Consultare le seguenti procedure di impostazione.

Step	Modalità	Procedura impostazione
[SET] +2s	DST (ora legale)	Premere il tasto [ + / WIND ] o [ - / BARO ] per selezionare AUTO / ON / OFF AUTO regola automaticamente l'ora legale in base al fuso orario inserito. ON aggiunge un'ora all'orario corrente predefinito. OFF disattiva completamente la funzione DST.
[SET]	Ora	Premere il tasto [ + / WIND ] o [ - / BARO ] per regolare i minuti / ore
[SET]	Formato orario 12/24	Premere il tasto [ + / WIND ] o [ - / BARO ] per il formato orario 12 o 24 ore
[SET]	Anno	Premere il tasto [ + / WIND ] o [ - / BARO ] per regolare l'anno
[SET]	Data	Premere il tasto [ + / WIND ] o [ - / BARO ] per regolare il giorno / mese
[SET]	Formato MG / GM	Premere il tasto [ + / WIND ] o [ - / BARO ] per selezionare il formato "Mese / Giorno" o "Giorno / Mese"
[SET]	Sincronizzazione oraria ON/OFF	Premere il tasto [ + / WIND ] o [ - / BARO ] per abilitare o disabilitare la sincronizzazione oraria. Per impostare l'ora manualmente, la sincronizzazione oraria deve essere OFF
[SET]	Emisfero	Premere il tasto [ + / WIND ] o [ - / BARO ] per selezionare l'emisfero nord / sud per le fasi lunari e puntare il gruppo di sensori wireless.
[SET]	Lingua giorni	Premere il tasto [ + / WIND ] o [ - / BARO ] per selezionare la lingua
[SET]	Unità misura temperatura	Premere il tasto [ + / WIND ] o [ - / BARO ] per selezionare °C o °F
[SET]	Unità misura pressione	Premere il tasto [ + / WIND ] o [ - / BARO ] per selezionare hPa, mmHg o inHg
[SET]	Unità misura velocità vento	Premere il tasto [ + / WIND ] o [ - / BARO ] per selezionare m/s, nodi, mph o km/h

Step	Modalità	Procedura impostazione
[SET]	Unità misura pioggia	Premere il tasto [ + / WIND ] o [ - / BARO ] per selezionare mm o in
[SET]	Unità misura luminosità	Premere il tasto [ + / WIND ] o [ - / BARO ] per selezionare Klux, Kfc o W/m <sup>2</sup>
[SET]	Contrasto LCD	Premere il tasto [ + / WIND ] o [ - / BARO ] per regolare il contrasto dell'LCD
[SET]	Uscire dalla modalità impostazione	

**Nota:**

- In modalità normale, premere il tasto [ SET ] per alternare la visualizzazione di anno e data.
- Durante l'impostazione, tornare alla modalità normale premendo il tasto [ SET ] per 2 secondi.

### 3.0.4 Impostare l'ora della sveglia e dell'allerta meteo alta/bassa

In modalità oraria normale, tenere premuto il tasto [ ALARM ] per 2 secondi per accedere impostare la sveglia/allerta.



Impostare ora sveglia



Impostare allerta Hi





Impostare allerta Lo

Quindi premere il tasto [ SET ] per passare alle impostazioni successive. Consultare le seguenti procedure di impostazione.

Step	Modalità	Procedura impostazione
[ALARM] +2s	Ora sveglia	Premere il tasto [ + / WIND ] o [ - / BARO ] per regolare l'ora. Premere il tasto [ ALARM ] per sveglia on/off.
[SET]	Allerta temperatura esterna alta	Premere il tasto [ + / WIND ] o [ - / BARO ] per regolare il valore di allerta temperatura esterna alta. Premere [ ALARM ] per allerta on/off.
[SET]	Allerta temperatura esterna bassa	Premere il tasto [ + / WIND ] o [ - / BARO ] per regolare il valore di allerta temperatura esterna bassa. Premere [ ALARM ] per allerta on/off.
[SET]	Allerta umidità esterna alta	Premere il tasto [ + / WIND ] o [ - / BARO ] per regolare il valore di allerta umidità esterna alta. Premere [ ALARM ] per allerta on/off.
[SET]	Allerta umidità esterna bassa	Premere il tasto [ + / WIND ] o [ - / BARO ] per regolare il valore di allerta umidità esterna bassa. Premere [ ALARM ] per allerta on/off.
[SET]	Allerta temperatura alta Interna / CH	Premere il tasto [ + / WIND ] o [ - / BARO ] per regolare il valore di allerta temperatura IN alta. Premere [ ALARM ] per allerta on/off. Premere il tasto [ CH ] per selezionare IN e CH 1~3
[SET]	Allerta temperatura bassa IN / CH	Premere il tasto [ + / WIND ] o [ - / BARO ] per regolare il valore di allerta temperatura IN bassa. Premere [ ALARM ] per allerta on/off. Premere il tasto [ CH ] per selezionare IN e CH 1~3
[SET]	Allerta umidità alta Interna / CH	Premere il tasto [ + / WIND ] o [ - / BARO ] per regolare il valore di allerta umidità IN alta. Premere [ ALARM ] per allerta on/off. Premere il tasto [ CH ] per selezionare IN e CH 1~3

Step	Modalità	Procedura impostazione
[SET]	Allerta umidità bassa IN / CH	Premere il tasto [ + / WIND ] o [ - / BARO ] per regolare il valore di allerta umidità IN bassa. Premere [ ALARM ] per allerta on/off. Premere il tasto [ CH ] per selezionare IN e CH 1~3
[SET]	Allerta vento forte	Premere il tasto [ + / WIND ] o [ - / BARO ] per regolare il valore di allerta per vento forte. Premere [ ALARM ] per allerta on/off.
[SET]	Allerta precipitazioni intense	Premere il tasto [ + / WIND ] o [ - / BARO ] per regolare il valore di allerta tasso di pioggia alto. Premere [ ALARM ] per allerta on/off.
[SET]	Allerta diminuzione pressione (entro 30 minuti)	Premere il tasto [ + / WIND ] o [ - / BARO ] per regolare il valore di allerta diminuzione pressione. Premere [ ALARM ] per allerta on/off.
[SET]	Uscire dalla modalità impostazione	

#### Nota:

- Quando si attiva la sveglia, l'icona "  " appare nella sezione dell'ora.
- Quando si attiva l'allerta meteo, l'icona "  " appare nella parte superiore della lettura.
- Durante l'impostazione, tenere premuto il tasto [ + / WIND ] o [ - / BARO ] per una regolazione rapida del valore.
- La funzione sveglia si attiva automaticamente una volta impostata l'ora della sveglia.
- Durante l'impostazione, tornare alla modalità normale premendo il tasto [ SET ] per 2 secondi.

### 3.0.4.1 Visualizzare ora sveglia e valore allerta meteo

1. In modalità normale, premere [ ALARM ] per visualizzare l'ora della sveglia.
2. Quando appare l'ora sveglia, premere di nuovo il tasto [ ALARM ] per visualizzare il valore di allerta alto.
3. Premere di nuovo [ ALARM ] per visualizzare il valore di allerta basso.

### 4.4.3.1 Funzionamento sveglia

Una volta impostato l'orario della sveglia, questa suonerà all'ora impostata.

La sveglia può essere fermata come segue:

- Si arresta automaticamente dopo 2 minuti se non viene effettuato alcun intervento e si riattiva il giorno successivo.
- Premere il tasto [BACK LIGHT / SNOOZE] per disattivare la sveglia; la sveglia si riattiva dopo 5 minuti.
- Tenere premuto il tasto [BACK LIGHT / SNOOZE] per 2 secondi o premere il tasto [ ALARM ] per fermare la sveglia; la sveglia si riattiva il giorno successivo.

#### Nota:

- Lo snooze può essere utilizzato ininterrottamente per 24 ore.
- Durante lo snooze, l'icona della sveglia "  " continua a lampeggiare.

### 4.4.3.2 Funzionamento allerta meteo

Se si imposta l'allerta meteo e questo valore esce dall'intervallo di impostazione, si attiva l'allarme acustico e la relativa lettura meteo lampeggia.

Per disattivare l'allarme, seguire questa procedura:

- Arresto automatico quando il valore rientra nel range.
- Premendo il tasto [ BACK LIGHT / SNOOZE ] o [ ALARM ] si interrompe il suono.

### 4.4.1 Retroilluminazione

La luminosità della retroilluminazione della console può essere regolata tramite il tasto [BACK LIGHT / SNOOZE] per passare da Hi, Lo o Off.

## 5. Connessione console al WI-FI

### 5.1 Scaricare app di configurazione WSLink



Per collegare la console al WI-FI, è necessario scaricare l'applicazione di configurazione "WSLink" da uno dei seguenti link, scansionando il codice QR o cercando "WSLink" in App Store o Google Play.



App Store



Google Play

L'applicazione WSLink è necessaria per connettere la console al WI-FI e a Internet, per impostare il server meteo, calibrare il sensore e aggiornare il firmware.

#### Nota:

- L'app WSLink serve solo per la configurazione. Non viene usata per visualizzare i dati meteo da remoto.
- L'app WSLink può essere soggetta a modifiche e aggiornamenti.

### 5.2 Console in modalità punto di accesso

1. Quando si accende la console per la prima volta, l'indicatore "AP" e l'icona "Wi-Fi" lampeggiano sul display, per indicare che la console è in modalità AP (Access Point) ed è pronta per le impostazioni WI-FI. È anche possibile tenere premuto il tasto [ **SENSOR / WI-FI** ] per 6 secondi per entrare in modalità AP manualmente.

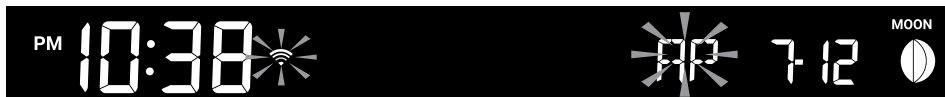

Modalità AP della console

### 5.3 Aggiungere la console a WSLink

Aprire l'applicazione WSLink e seguire la procedura seguente per aggiungere la console a WSLink.



(a) **Pagina dispositivo**  
Toccare icona "Add Device".

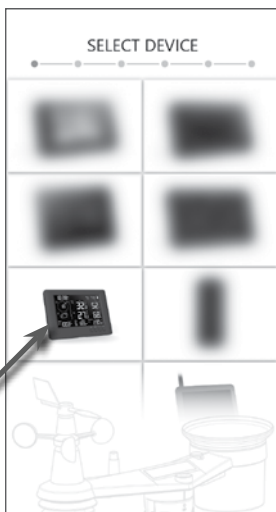

(b) Selezionare dispositivo.

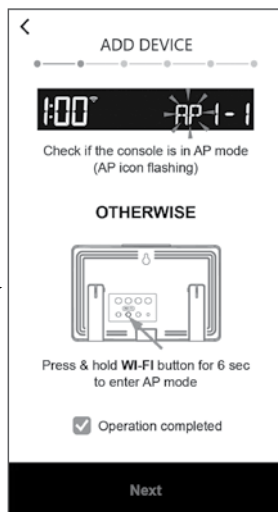

(c) Assicurarsi che la console sia in modalità AP e selezionare la casella "Operazione completata", quindi toccare "Conferma" per accedere alla pagina della rete WI-FI del proprio smartphone.



(e) Una volta aggiunta la console a WSLink, l'icona della console apparirà nell'elenco dei dispositivi. Toccare per continuare la configurazione.

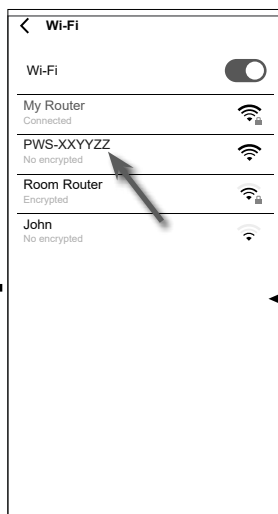

(d) Selezionare il nome della rete WI-FI della console (il nome inizia sempre con PWS-) per collegare lo smartphone alla console. Quindi tornare a WSLink.

**Sezione 5.4**  
Impostare nuova console con WSLink

#### **Nota:**

- Per la prima connessione, è necessario selezionare "Nessuna connessione a Internet" quando ci si connette a questo dispositivo.
- Se lo smartphone non si connette alla console, disattivare i dati mobili/la rete dello smartphone e riprovare.

## 5.4 Impostare nuova console con WSLink

L'applicazione segue i passaggi indicati per guidare l'utente nella configurazione.

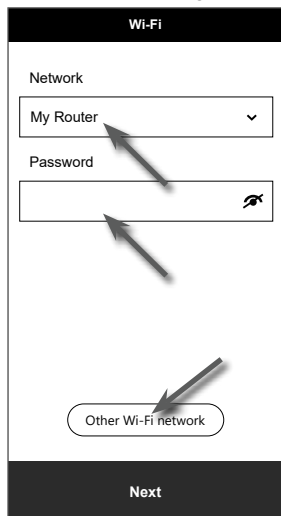

### (e) Pagina Wi-Fi

**Rete:** selezionare la rete Wi-Fi (SSID del router) per la connessione.

**Password:** inserire la password Wi-Fi.

**Altra rete Wi-Fi:** configurare nella rete Wi-Fi nascosta.

**Poi:** andare alla pagina "Edit Device".

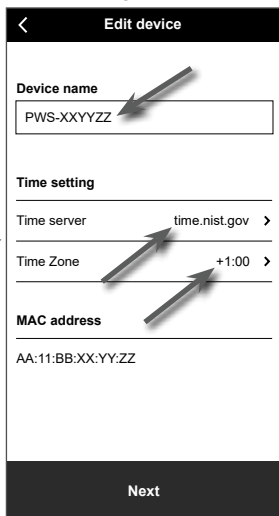

### (f) Pagina modifica dispositivo

**Nome dispositivo:** Creare un nome per il dispositivo.

**Ora server:** selezionare l'ora del server

**Fuso orario:** selezionare il fuso orario della propria località.

**Poi:** andare alla pagina "Weather server".

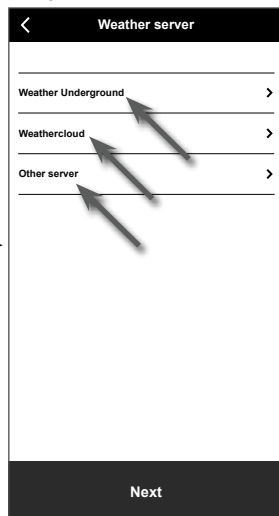

### (g) Pagina del server meteo

**Weather Underground:** consultare la sezione 5.5 (c1).

**Weathercloud:** consultare la sezione 5.5 (c2).

**Altro server:** consultare la sezione 5.5 (c3).

**Poi:** andare alla pagina "Settings".

### (j) Eliminare la console

Per rimuovere il dispositivo dall'app, far scivolare l'icona della console verso sinistra nel cestino.



### (i) Pagina dispositivo

La configurazione è ora completa. È possibile toccare l'icona della console e seguire la procedura di impostazioni in qualsiasi momento, se necessario.

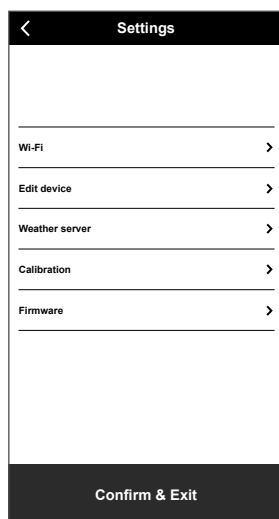

### (h) Pagina impostazioni

Questa è la pagina principale della console; per configurare la console si può accedere a diverse pagine. A impostazione completata, toccare "Confirm & Exit" per uscire dalla modalità AP.

## 5.5 Impostare il server meteo



**(a) Pagina impostazioni**  
Nella pagina impostazioni,  
toccare "Weather server".

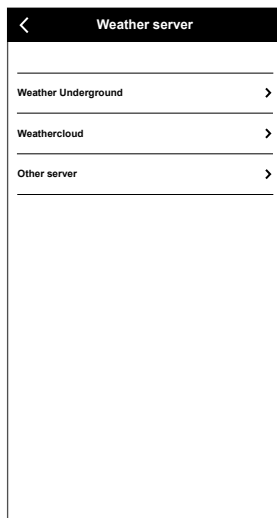

**(b) Selezionare il server Meteo**

A screenshot of the 'Weather Underground' configuration screen. It has input fields for 'Station ID' and 'Station key' (with a copy icon). There is an 'Upload' toggle switch. A note at the bottom says: '\*You need to first register your device at Weather Underground (wunderground.com). Then enter the Station ID and Key obtained and tap "Save".' A 'Save' button is at the bottom.

**(c1) Caricare i propri dati meteo su Weather Underground**

1. Registrare un account e una stazione meteo su wunderground.com come da sezione 6.1
2. Inserire l'ID e la chiave stazione ottenute da wunderground.com
3. Abilita (o disabilita) il caricamento.
4. Toccare "Save".

A screenshot of the 'Weathercloud' configuration screen. It has input fields for 'Station ID' and 'Station key' (with a copy icon). There is an 'Upload' toggle switch. A note at the bottom says: '\*You need to first register your device at Weathercloud (weathercloud.net). Then enter the Station ID and Key obtained and tap "Save".' A 'Save' button is at the bottom.

**(c2) Caricare i propri dati meteo su Weathercloud**

1. Registrare un account e una stazione meteo su Weathercloud.net come da sezione 6.2
2. Inserire l'ID e la chiave della stazione ottenuta da Weathercloud.net
3. Abilita (o disabilita) il caricamento.
4. Toccare "Save".

A screenshot of the 'Other Server' configuration screen. It has input fields for 'URL', 'Station ID', and 'Station key' (with a copy icon). There is an 'Upload interval' dropdown menu set to '1 minute'. There is a 'MAC' field with the value 'AA: 11: BB: XX: YY: ZZ'. There is an 'Upload' toggle switch. A 'Save' button is at the bottom.

**(c3) Caricare su server personalizzato (opzionale)**

1. Consultare il proprio rivenditore se tale servizio è disponibile.
2. Inserire l'indirizzo URL, l'ID stazione e la chiave stazione del server personalizzato.
3. Selezionare intervallo caricamento
4. Abilita (o disabilita) il caricamento.
5. Toccare "Save".

## 5.6 Calibrazione

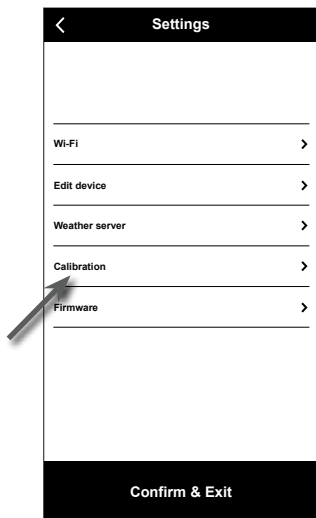

### (a) Pagina impostazioni

Nella pagina impostazioni, toccare "Calibration".



### (b) Pagina di calibrazione

1. Toccare "Unit" per modificare l'unità di misura, se necessario, prima di inserire il valore di calibrazione.
2. Fare tap sulla casella e inserire la calibrazione richiesta.
3. Toccare "Save".



### **Nota:**

- La calibrazione della maggior parte dei parametri non è richiesta, ad eccezione della pressione relativa, che deve essere calibrata al livello del mare per tenere conto degli effetti dell'altitudine.
- Per la temperatura e la pressione, l'applicazione calcola e converte sempre il valore di calibrazione rispettivamente in °C e hPa.

## 5.7 Firmware

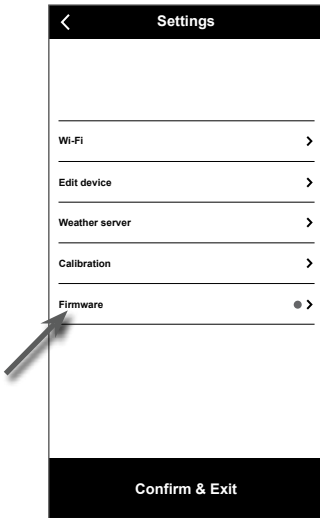

(a) Pagina impostazioni  
Nella pagina impostazioni,  
toccare "Firmware".



(b) Verrà visualizzata la versione attuale  
del firmware. Toccare "Update" se è disponibile  
un nuovo firmware (indicato da un punto rosso)



Dopo aver caricato il  
firmware nella console,  
verificare lo stato del  
dispositivo. Per maggiori  
dettagli, consultare la  
sezione 8.1.

## 6. Registrazione alle piattaforme server meteo

La console di visualizzazione può caricare/scaricare dati meteo su AWEKAS, PWS, WUnderground e/o Weathercloud tramite router WI-FI; seguire la procedura riportata di seguito per registrare l'account e configurare il dispositivo nelle seguenti piattaforme.

### Nota:

Il cloud serve aggiunto al sito web e la app sono soggette a modifiche senza preavviso.

### 6.1 Weather Underground (WU)

1. In <https://www.wunderground.com> fare clic su "Join" nell'angolo in alto a destra per accedere alla pagina di registrazione. Seguire le istruzioni per creare il proprio account.



2. Dopo aver creato il proprio account e completato la convalida della e-mail, tornare alla pagina web Wunderground per accedere. Quindi, fare clic sul pulsante "My Profile" in alto per aprire il menu a discesa e fare clic su "My Weather Station".



3. Alla base della pagina "My Weather Station", premere "Add New Device" per aggiungere il

dispositivo.

4. Nella sezione “Select a Device Type”, scegliere “Other” nell’elenco, quindi premere “Next”.



5. Nella sezione “Set Device Name & Location”, selezionare la propria posizione sulla mappa, quindi premere “Next”.

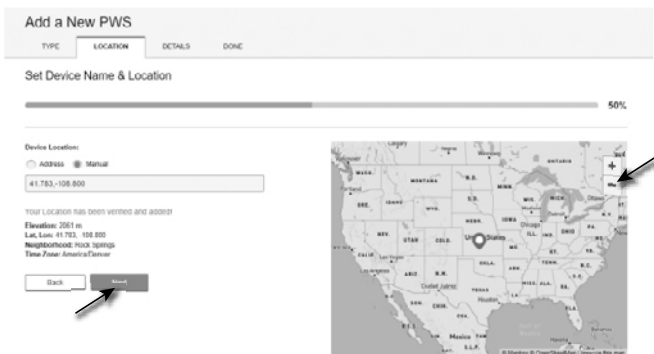

6. Seguire le istruzioni per inserire le informazioni della propria stazione, quindi (1) inserire un nome per la stazione meteo nella sezione “Tell Us More About Your Device”. (2) Inserire le altre informazioni, (3) selezionare “I Accept” per accettare l’informativa privacy di Weather Underground, quindi (4) “Next” per creare ID e chiave stazione.

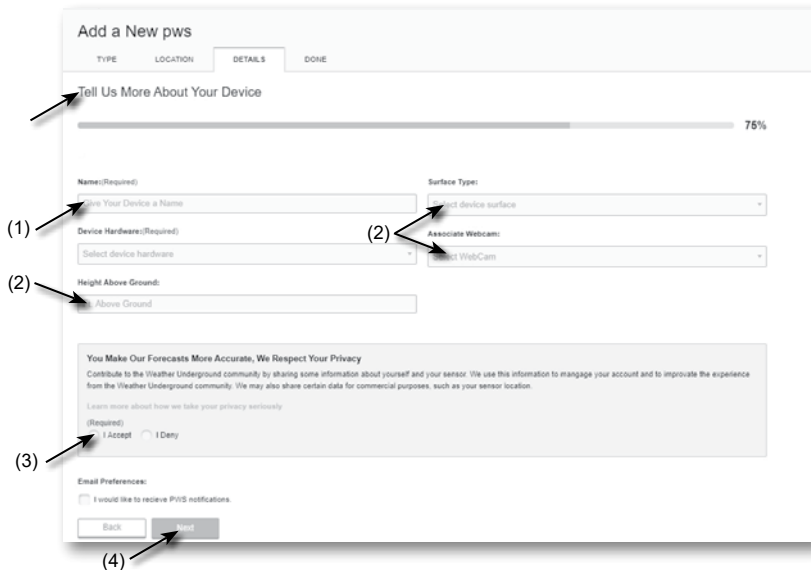

7. Annotare “ID Stazione” e “Chiave stazione” per le successive configurazioni.

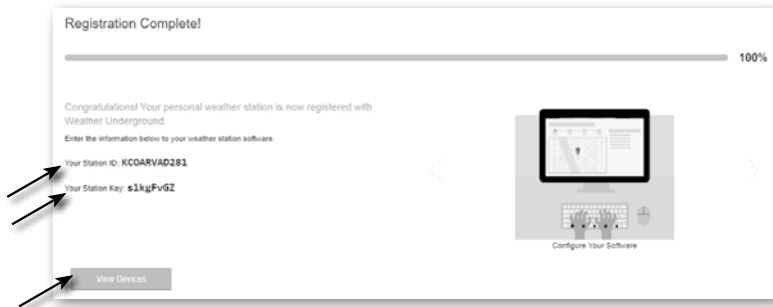

8. Nell'interfaccia di configurazione utente menzionata nella **sezione 5.5**, selezionare Weather Underground nella prima o seconda riga della sezione di configurazione del server meteo, quindi digitare ID e chiave stazione assegnate da Weather Underground.

9. I dati vengono ora caricati su Weather Underground.

## 6.2 Weathercloud (WC)

1. In <https://weathercloud.net> inserire le proprie informazioni nella sezione “Join us today”, quindi seguire le istruzioni per creare il proprio account.

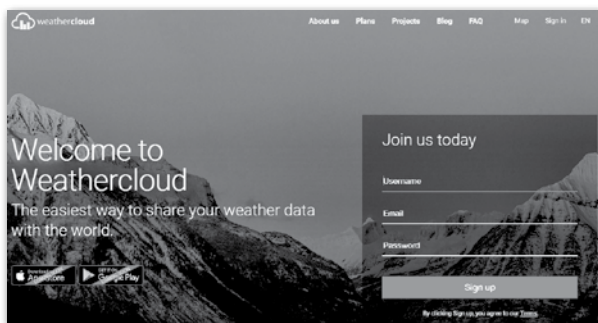

2. Accedere a Weathercloud e poi andare alla pagina “Devices”, fare clic su “+ New” per creare un nuovo dispositivo.

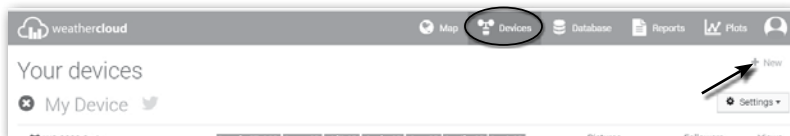

3. Inserire tutte le informazioni nella pagina **Create new device**, quindi nella casella **Model\*** selezionare la casella **"W100 Series"** nella sezione **"CCL"**. Per la casella Tipo di collegamento\* selezionare "SETTINGS". Al termine, fare clic su **Create**.

4. Annotare ID e chiave per successive fasi di configurazione.

5. Nell'IU di configurazione riportata alla **sezione 5.2**, selezionare Weathercloud nella prima o nella seconda riga della sezione di configurazione del server meteo, quindi digitare ID e chiave stazione assegnate da Weathercloud.

### 6.3 Awekas

Istruzioni aggiuntive dettagliate per creare un account e configurare il collegamento ad AWEKAS sono disponibili per il download al seguente indirizzo Internet (in lingua tedesca): <https://www.bresser.de/download/7002582/AWEKAS>

### 6.4 PWSWeather

Istruzioni aggiuntive dettagliate per creare un account e configurare il collegamento a PWSWeather sono disponibili per il download al seguente indirizzo Internet (in lingua inglese): <https://www.bresser.de/download/7002582/PWSWEATHER>

## 7. Visualizza live i dati di WUnderground e Weathercloud

### 7.1 Visualizzare i propri dati meteo su WUnderground

Accedere all'account.

Per i dati della stazione meteo in tempo reale in un browser web (PC o mobile), aprire <http://www.wunderground.com> e inserire ID stazione nella casella di ricerca. I dati meteo verranno visualizzati nella pagina successiva. È anche possibile accedere al proprio account per visualizzare e scaricare i dati registrati della stazione meteorologica.

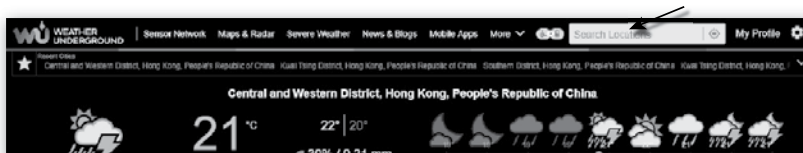

Un altro modo per visualizzare la propria stazione è utilizzare la barra URL del browser. Digitare:

**<https://www.wunderground.com/dashboard/pws/XXXX>**

Sostituire XXXX con l'ID della stazione meteo per vedere in tempo reale i dati della stazione su Weather Underground.

### 7.2 Visualizzare i dati meteo su Weathercloud

1. Per visualizzare i dati della stazione meteorologica in tempo reale in un browser Web (versione PC o mobile), visitare <https://weathercloud.net>, quindi accedere al proprio account.

2. Fare clic  sull'icona all'interno  del menù a discesa della tua stazione.

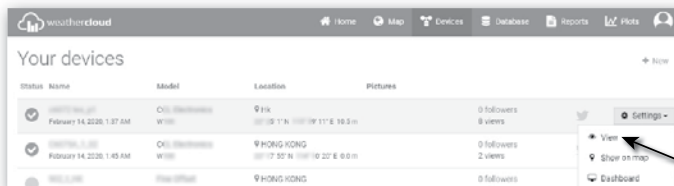

3. Fare clic su **"Current"**, **"Wind"**, **"Evolution"** o **"Inside"** per i dati live della stazione meteo.

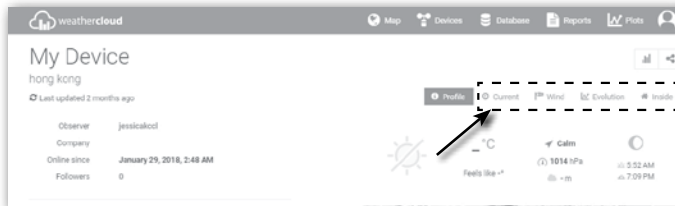

### 7.3 Visualizzare i dati meteo tramite app WSLink

Con l'app WSLink, l'utente può fare tap sull'icona WUnderground e/o Weathercloud in "Your Device" per accedere ai dati meteo in tempo reale sul proprio cruscotto.



## 8. Manutenzione

### 8.1 Aggiornare il firmware

La console supporta la funzione di aggiornamento OTA. Il firmware può essere aggiornato tramite OTA in qualsiasi momento (se necessario) con l'applicazione WSLink.

#### 8.1.1 Step aggiornamento firmware

1. Il firmware più recente verrà scaricato automaticamente sullo smartphone; basta collegare la console per verificare la versione del firmware (consultare la **sezione 5.7**).
  2. Seguire i passaggi dell'applicazione per trasferire il file OTA dallo smartphone alla console
  3. Una volta trasferito il file, la console inizierà l'aggiornamento; la durata è di circa 5 ~ 10 minuti. Durante l'aggiornamento appare lo stato di avanzamento (ad esempio, 100 è il completamento).
4. La console si riavvierà una volta completato l'aggiornamento.
5. La console rimarrà in **modalità AP** per consentire il controllo della versione del firmware e di tutte le impostazioni correnti. Basta tenere premuto il tasto [ **SENSOR / WI-FI** ] per 6 secondi per uscire dalla modalità AP.



#### Nota importante:

- Non interrompere l'alimentazione durante la procedura di aggiornamento del firmware.
- Assicurarsi che la connessione WI-FI sia stabile.
- Una volta avviato il processo di aggiornamento, non usare lo smartphone e la console fino al termine della procedura.
- Durante l'aggiornamento del firmware la console interrompe il caricamento dei dati sul server meteo. Si riconetterà al router WI-FI per caricare nuovamente i dati una volta terminato con successo l'aggiornamento. Se la console non si connette al router, accedere all'applicazione WSLink per ripetere la configurazione.
- Se dopo l'aggiornamento del firmware mancano le informazioni di configurazione, occorrerà inserirle di nuovo.

- L'aggiornamento del firmware comporta un potenziale rischio e non è quindi possibile garantire il successo al 100%. Se l'aggiornamento non riesce, tenere premuto il tasto [ + / WIND ] o [ - / BARO ] per 10 secondi e ripetere i passaggi descritti in precedenza.

## 8.2 Sostituire la batteria

Quando l'indicatore di batteria debole "🔋" appare vicino all'icona dell'antenna del sensore, significa la batteria del sensore è quasi scarica. Sostituire con batterie nuove.

### 8.2.1 Ripetere l'associazione del gruppo di sensori

Ogni volta che si sostituiscono le batterie del gruppo di sensori 7 in 1 o di altri sensori aggiuntivi, è necessario eseguire di nuovo manualmente la sincronizzazione.

1. Sostituire tutte le batterie del gruppo di sensori wireless con batterie nuove.
2. Premere il tasto [ **SENSOR / WI-FI** ] sulla console per accedere alla modalità di sincronizzazione del sensore (come indicato dall'antenna lampeggiante 📶).

## 8.3 Reset e ripristino impostazioni di fabbrica

Per ripristinare le impostazioni predefinite e riavviare la console, premere una volta il tasto [ **RESET** ] o rimuovere la batteria di backup e scollegare l'alimentatore.

Per ripristinare le impostazioni predefinite e rimuovere tutti i dati, tenere premuto il tasto [ **RESET** ] per 6 secondi.

## 8.4 Manutenzione del gruppo di sensori wireless 7 in 1



### SOSTITUIRE COPPETTE ANEMOMETRO

1. Svitare e rimuovere il tappo di gomma.
2. Rimuovere le coppette anemometro per sostituirle.

### PULIRE IL SENSORE UV

• Per misurazioni UV accurate, pulire delicatamente la lente di copertura del sensore UV con un panno in microfibra umido.

### SOSTITUIRE LA BANDERUOLA

Svitare e rimuovere la banderuola per la sostituzione.

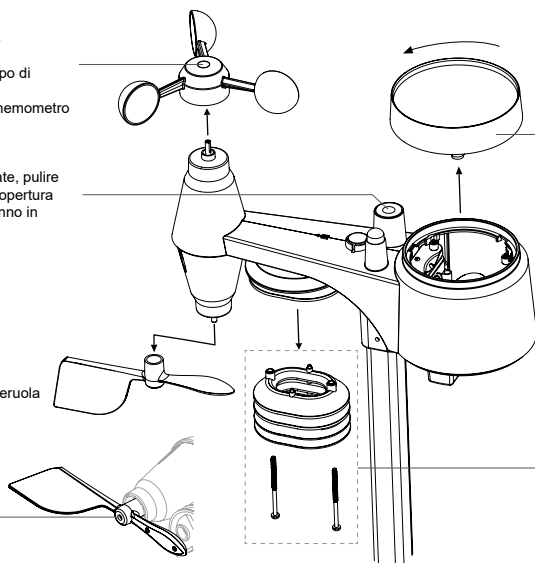

### PULIRE IL COLLETTORE PIOGGIA

1. Ruotare il pluviometro ruotandolo di 30° in senso antiorario.
2. Rimuovere delicatamente il collettore pioggia.
3. Pulire e rimuovere eventuali detriti o insetti.
4. Installare il collettore quando è pulito e completamente asciutto.

### PULIRE IL SENSORE TERMO-IGRO

1. Rimuovere le 2 viti nella parte inferiore dello schermo antiradiazioni.
2. Estrarre delicatamente i 4 schermi inferiori.
3. Rimuovere con cura sporco o insetti dal sensore (non lasciare che i sensori all'interno si bagnino).
4. Pulire lo schermo con acqua per rimuovere sporco o insetti.
5. Rimontare tutte le parti quando sono pulite e completamente asciutte.

## 9. Risoluzione problemi

Problemi	Soluzione
Il gruppo di sensori wireless 7 in 1 ha una connessione intermittente o assente	<ol style="list-style-type: none"> <li>1. Accertarsi che il sensore si trovi entro il raggio di trasmissione</li> <li>2. Se ancora non funziona, ripetere l'associazione con la console</li> </ol>

Nessuna connessione WI-FI	<ol style="list-style-type: none"> <li>1. Controllare l'icona WI-FI sul display, che dovrebbe essere accesa se la connettività è presente</li> <li>2. Nella pagina SETUP della console, verificare che le impostazioni WI-FI (nome del router, tipo di sicurezza, password) siano corrette</li> <li>3. Assicurarsi di connettersi alla banda 2,4G del router WI-FI (il 5G non è supportato)</li> </ol>
Impossibile aggiungere il dispositivo a WSLink	<ol style="list-style-type: none"> <li>1. Assicurarsi che la versione WSLink sia l'ultima</li> <li>2. Assicurarsi che il dispositivo sia in modalità AP</li> <li>3. Assicurarsi che nessun altro smartphone sia collegato.</li> </ol>
Dopo la prima configurazione, i dati non vengono visualizzati su WUnderground o Weathercloud	<ol style="list-style-type: none"> <li>1. Nota: WUnderground o Weathercloud impiegano da pochi minuti a qualche ora per convalidare i dati caricati.</li> <li>2. Provare a ricaricare il sito WUnderground o Weathercloud.</li> </ol>
Dati non comunicati a WUnderground o Weathercloud	<ol style="list-style-type: none"> <li>1. Assicurarsi che la connessione WI-FI della console sia buona.</li> <li>2. Nella pagina SETUP della console, assicurarsi che ID e chiave stazione siano corretti</li> </ol>
Le precipitazioni errate	<ol style="list-style-type: none"> <li>1. Assicurarsi che collettore pioggia sia pulito, in modo che la bilancia si rovesci senza problemi</li> <li>2. Assicurarsi che il sensore sia montato in modo stabile e in piano per garantire un corretto ribaltamento</li> </ol>
Lettura della temperatura troppo alta durante il giorno	<ol style="list-style-type: none"> <li>1. Posizionare il sensore in un'area aperta e ad almeno 1,5 m da terra.</li> <li>2. Assicurarsi che il sensore non sia troppo vicino a fonti di calore o ostacoli, come edifici, marciapiedi, muri o unità di aria condizionata.</li> </ol>
Durante la notte potrebbe formarsi della condensa sotto il sensore UV	La condensa tende a scomparire quando la temperatura aumenta per via del sole e non influisce sulle prestazioni dell'unità.

## 10. Specifiche tecniche

### 10.1 Console

#### Specifiche generali

Dimensioni (L x A x P)	171 x 116 x 21 mm (6,7 x 4,5 x 0,8 pollici) senza supporto da tavolo
Peso	220 g (con batterie)
Alimentazione principale	Alimentatore DC 5V, 1A
Batteria di backup (opzionale)	CR2032
Intervallo operativo di temperatura	-5 °C ~ 50 °C
Intervallo operativo di umidità	10 ~ 90% RH senza condensa
Sensori supportati	- 1 sensore meteo 7 in 1 wireless - 3 sensori termo-igrometrici wireless (opzionali)
Frequenza RF (dipende dalla versione per paese)	915 Mhz (versione USA) / 868 Mhz (versione UE o Regno Unito) / 917 Mhz (versione AU)

<b>Specifiche funzione orario</b>	
Visualizzazione ora	HH: MM
Formato orario	12 ore AM / PM o 24 ore
Visualizzazione data	GG / MM o MM / GG
Metodo sincronizzazione ora	Server orario Internet
Lingue giorni settimana	EN / DE / FR / ES / IT / NL / RU
<b>App configurazione</b>	
Nome app	WSLink
Piattaforma download app	Google play e Apple Store
Piattaforma supportata	Smartphone Android o iPhone
<b>Specifiche di comunicazione WI-FI</b>	
Standard	802,11 b/g/n
Frequenza di funzionamento:	2,4 GHz
Tipo di protezione del router supportato	WPA/WPA2/WPA3, OPEN, WEP (WEP supporta solo password esadecimall)
<b>Barometro (Nota: dati rilevati dalla console)</b>	
Unità barometro	hPa, inHg e mmHg
Campo di misura	540 ~ 1100 hPa
Precisione	(700 ~ 1100 hPa ± 5 hPa) / (540 ~ 696 hPa ± 8 hPa) (20,67 ~ 32,48 inHg ± 0,15 inHg) / (15,95 ~ 20,55 inHg ± 0,24 inHg) (525 ~ 825 mmHg ± 3,8 mmHg) / (405 ~ 522 mmHg ± 6 mmHg) Tipico a 25 °C (77 °F)
Risoluzione	1h Pa / 0,01 inHg / 0,1 mmHg
<b>Temperatura interna (Nota: dati rilevati dalla console)</b>	
Unità misura temperatura	°C e °F
Precisione	≤ 0 °C ± 2 °C (≤ 32 °F ± 3,6 °F) > 0 °C ± 1 °C (> 32 °F ± 1,8 °F)
Risoluzione	°C / °F (1 cifra decimale)
<b>Umidità interna (Nota: dati rilevati dalla console)</b>	
Umidità	%
Precisione	1 ~ 9% RH ± 8% RH @ 25 °C (77 °F) 10 ~ 90% RH ± 5% RH @ 25 °C (77 °F) 90 ~ 99% RH ± 8% RH @ 25 °C (77 °F)
Risoluzione	1%
<b>Temperatura esterna (Nota: dati rilevati dal sensore 7 in 1)</b>	
Unità misura temperatura	°C e °F
Range visualizzazione temperatura percepita	-65 ~ 50 °C
Range visualizzazione punto di rugiada	-20 ~ 80 °C
Precisione	5,1 ~ 60 °C ± 0,4 °C (41,2 ~ 140 °F ± 0,7 °F) -19,9 ~ 5 °C ± 1 °C (-3,8 ~ 41 °F ± 1,8 °F) -40 ~ -20 °C ± 1,5 °C (-40 ~ -4 °F ± 2,7 °F)
Risoluzione	°C / °F (1 cifra decimale)
<b>Umidità esterna (Nota: dati rilevati dal sensore 7 in 1)</b>	
Umidità	%
Precisione	1 ~ 20% RH ± 6,5% RH @ 25 °C (77 °F) 21 ~ 80% RH ± 3,5% RH @ 25 °C (77 °F) 81 ~ 99% RH ± 6,5% RH @ 25 °C (77 °F)

Risoluzione	1%
<b>Velocità e direzione del vento (nota: dati rilevati dal sensore 7 in 1)</b>	
Unità misura velocità vento	mph, m/s, km/h e nodi
Range visualizzazione anemometro	0 ~ 112 mph, 50 m/s, 180 km/h, 97 nodi
Risoluzione	mph, m/s, km/h e nodi (1 decimale)
Precisione velocità	< 5 m/s: +/- 0,8 m/s; > 5 m/s: +/- 10% (a seconda del valore maggiore)
Modalità visualizzazione direzione vento	16 direzioni
<b>Pioggia (nota: dati rilevati dal sensore 7 in 1)</b>	
Unità di misura precipitazioni	mm e in
Unità di misura tasso pioggia	mm/h e in/h
Precisione	± 7% o 1 punto
Range	0 ~ 19999mm (0 ~ 787,3 in)
Risoluzione	0,254 mm (3 decimali in mm)
<b>Indice UV (note: dati rilevati dal sensore 7 in 1)</b>	
Range visualizzazione	0 ~ 16
Risoluzione	Numero intero
<b>Intensità della luce (note: dati rilevati dal sensore 7 in 1)</b>	
Unità misura luminosità	Klux, Kfc e W/m <sup>2</sup>
Range visualizzazione	0 ~ 200 Klux
Risoluzione	Klux, Kfc e W/m <sup>2</sup> (2 decimali)

## 10.2 Sensore wireless 7 in 1

Dimensioni (L x A x P)	343,5 x 393,5 x 136 mm (13,5 x 15,5 x 5,35 in) montaggio installato
Peso	757 g (con batterie)
Alimentazione principale	3 batterie AA da 1,5V (necessarie, si consigliano batterie al litio)
Dati meteo	Temperatura, umidità, velocità del vento, direzione del vento, precipitazioni, intensità UV e luminosa
Portata di trasmissione RF	150 m
Frequenza RF (a seconda della versione nazionale)	915Mhz (US) / 868Mhz (EU, UK) / 917Mhz (AU)
Intervallo di trasmissione	12 secondi
Intervallo operativo di temperatura	-40 ~ 60 °C (-40 ~ 140 °F) Batterie al litio necessarie per le basse temperature
Range umidità di funzionamento	1 ~99% RH

## 11. SMALTIMENTO

---

Smaltire l'imballaggio in modo corretto in base al materiale, come per esempio carta o cartone. Contattare l'ente locale responsabile dello smaltimento dei rifiuti per conoscere la modalità più appropriata.



Non smaltire dispositivi elettronici nei normali rifiuti domestici!

■ In base alla direttiva 2012/19/CE del Parlamento Europeo sullo smaltimento di dispositivi elettrici ed elettronici e al suo recepimento nella legislazione italiana, i dispositivi elettronici usati devono essere raccolti e riciclati separatamente nel rispetto dell'ambiente.



In base alle normative relative alle batterie e alle batterie ricaricabili, lo smaltimento nei normali rifiuti domestici è espressamente vietato. Assicurarsi di smaltire le batterie usate in accordo alle disposizioni vigenti, tramite i punti di raccolta locali o il punto vendita presso cui sono state acquistate. Lo smaltimento insieme ai normali rifiuti domestici viola la Direttiva sulle batterie. Le batterie che contengono sostanze tossiche sono contrassegnate da un cartello e da un simbolo chimico. "Cd" = cadmio, "Hg" = mercurio, "Pb" = piombo.

## 12. Dichiarazione di conformità CE

---



Con la presente Bresser GmbH dichiara che il tipo di dispositivo identificato con il codice: 7002582 è conforme alla Direttiva: 2014/53/UE. Il testo completo della dichiarazione di conformità UE è disponibile al seguente indirizzo Internet: [http://www.bresser.de/download/7002582/CE/7002582\\_CE.pdf](http://www.bresser.de/download/7002582/CE/7002582_CE.pdf)

## 13. GARANZIA & ASSISTENZA

---

Il periodo di garanzia regolare è di 2 anni a decorrere dalla data di acquisto. Per prolungare volontariamente il periodo di garanzia come indicato sulla confezione regalo è necessario registrarsi presso il nostro sito Web.

Le condizioni di garanzia complete e altre informazioni sul prolungamento della garanzia e sulla nostra assistenza sono disponibili all'indirizzo [www.bresser.de/warranty\\_terms](http://www.bresser.de/warranty_terms).

# Service

## DE AT CH BE

Bei Fragen zum Produkt und eventuellen Reklamationen nehmen Sie bitte zunächst mit dem Service-Center Kontakt auf, vorzugsweise per E-Mail.

E-Mail: [service@bresser.de](mailto:service@bresser.de)  
Telefon\*: +49 28 72 80 74 210

### **BRESSER GmbH**

Kundenservice  
Gutenbergstr. 2  
46414 Rhede  
Deutschland

\*Lokale Rufnummer in Deutschland (Die Höhe der Gebühren je Telefonat ist abhängig vom Tarif Ihres Telefonanbieters); Anrufe aus dem Ausland sind mit höheren Kosten verbunden.

## GB IE

Please contact the service centre first for any questions regarding the product or claims, preferably by e-mail.

E-Mail: [service@bresseruk.com](mailto:service@bresseruk.com)  
Telephone\*: +44 1342 837 098

### **BRESSER UK Ltd.**

Suite 3G, Eden House  
Enterprise Way  
Edenbridge, Kent TN8 6HF  
United Kingdom

\*Number charged at local rates in the UK (the amount you will be charged per phone call will depend on the tariff of your phone provider); calls from abroad will involve higher costs.

## FR BE

Si vous avez des questions concernant ce produit ou en cas de réclamations, veuillez prendre contact avec notre centre de services (de préférence via e-mail).

E-Mail: [sav@bresser.fr](mailto:sav@bresser.fr)  
Téléphone\*: 00 800 6343 7000

### **BRESSER France SARL**

Pôle d'Activités de Nicopolis  
314 Avenue des Chênes Verts  
83170 Brignoles  
France

\*Prix d'un appel local depuis la France ou Belgique

## NL BE

Als u met betrekking tot het product vragen of eventuele klachten heeft kunt u contact opnemen met het service centrum (bij voorkeur per e-mail).

E-Mail: [info@bresserbenelux.nl](mailto:info@bresserbenelux.nl)  
Telefoon\*: +31 528 23 24 76

### **BRESSER Benelux**

Donau 5-12  
7908 HA Hoogeveen  
The Netherlands

\*Het telefoonnummer wordt in het Nederland tegen lokaal tarief in rekening gebracht. Het bedrag dat u per gesprek in rekening gebracht zal worden, is afhankelijk van het tarief van uw telefoon provider; gesprekken vanuit het buitenland zullen hogere kosten met zich meebrengen.

## ES IT PT

Si desea formular alguna pregunta sobre el producto o alguna eventual reclamación, le rogamos que se ponga en contacto con el centro de servicio técnico (de preferencia por e-mail).

E-Mail: [servicio.iberia@bresser-iberia.es](mailto:servicio.iberia@bresser-iberia.es)  
Teléfono\*: +34 91 67972 69

### **BRESSER Iberia SLU**

c/Valdemorillo,1 Nave B  
P.I. Ventorro del Cano  
28925 Alcorcón Madrid  
España

\*Número local de España (el importe de cada llamada telefónica dependen de las tarifas de los distribuidores); Las llamadas des del extranjero están ligadas a costes suplementarios..



---

**Bresser GmbH**  
Gutenbergstr. 2  
46414 Rhede  
Germany  
[www.bresser.de](http://www.bresser.de)

   @BresserEurope



**Bresser UK Ltd.**  
Suite 3G, Eden House  
Enterprise Way  
Edenbridge, Kent TN8 6HF  
Great Britain