

ES

inves

webOS Hub

## MANUAL DE INSTRUCCIONES

**TV LED 40"/101cm  
FHD Mod. QLED-4025WBS**

Fabricado por:  
El Corte Inglés, S.A.  
Hermosilla, 112 - 28009 Madrid.  
España / Spain.  
NIF: A-28017895.  
clientes@elcorteingles.es  
Fabricado en China.

Importado por:  
COINTER ELECTRÓNICA S.L.  
C/ Torre de los Herberos 15 - 41703  
Dos Hermanas (Sevilla), España  
CIF: B41241381

### **IMPORTANTE:**

Por favor lea este manual cuidadosamente antes de leer y operar este TV.  
Mantenga este manual a la mano para una futura referencia.

## INFORMACIÓN DE SEGURIDAD DEL PRODUCTO

- El aparato no debe exponerse a goteo o proyecciones de agua y que no deben situarse objetos llenos de líquidos, como vasos, sobre el aparato.
- Nunca instalar un conjunto de televisión sobre una superficie inestable. El conjunto de televisión puede caer, provocando importantes daños personales o incluso la muerte. La mayor parte de los daños, particularmente en niños, pueden evitarse tomando precauciones básicas tales como:
  - Utilizar armarios o plataformas recomendadas por el fabricante del conjunto de televisión.
  - Utilizar únicamente mobiliario que puedan soportar con seguridad el conjunto de televisión.
  - No instalar el conjunto de televisión en muebles altos (por ejemplo, módulos superiores de muebles de cocina o estanterías) sin la correcta fijación tanto del conjunto de televisión como del mueble a un soporte adecuado.
  - No instalar el conjunto de televisión sobre tejidos u otros materiales que puedan situarse entre el conjunto de televisión y el mueble que lo soporta.
  - Educar a los niños sobre los peligros de trepar por los muebles para alcanzar el conjunto de televisión o sus controles.
  - Si conserva su actual conjunto de televisión y lo instala en otro lugar, deben aplicarse las mismas consideraciones expuestas.
  - Cuando se utilice como dispositivo de desconexión una clavija de RED DE ALIMENTACIÓN o un conector de aparato, el dispositivo de desconexión debe permanecer fácilmente operativo;
  - Cuando se utilice como dispositivo de desconexión un INTERRUPTOR DE ALIMENTACIÓN multipolar, se debe describir el emplazamiento en el aparato y la función del interruptor, y el interruptor debe permanecer fácilmente operativo:
  - Para un APARATO CONECTADO PERMANENTEMENTE que no está previsto ni de un INTERRUPTOR DE ALIMENTACIÓN multipolar ni de un disyuntor multipolar, la instalación debe llevarse a cabo de acuerdo con todas las reglas de instalación aplicables.
- Los TERMINALES DE CONEXIÓN marcados con el siguiente símbolo, son **ACTIVOS PELIGROSOS**. El cableado exterior conectado a estos TERMINALES DE CONEXIÓN requiere su instalación por una PERSONA INSTRUIDA o el uso de cables flexibles ya preparados.
- Cuando sea el momento de desechar el producto, por favor considere el impacto medioambiental y llévelo a un punto adecuado para reciclar. Los plásticos y metales utilizados en la construcción de este aparato pueden ser separados para permitir su reciclaje. Pregunte a su centro más cercano para más detalles. Todos nosotros podemos participar en la protección del medio ambiente.
- Consumo de energía: **36 kWh/1000h** . El consumo efectivo dependerá de las condiciones reales de uso de la televisión.



## INFORMACIÓN DE SEGURIDAD RESPECTO A LAS PILAS

- Seleccione siempre el tamaño y tipo de pila que mejor se adapte al uso previsto. Debería conservarse la información facilitada con el aparato como referencia para elegir la pila más adecuada.
- Cambie todas las pilas de un conjunto a la vez.
- Limpie los contactos de la pila y del aparato antes de colocar las pilas.
- Asegúrese de que las pilas están colocadas correctamente según su polaridad (+ y -).
- Retire las pilas del aparato si no se va a usar en un periodo largo de tiempo.
- Retire sin demora del aparato las pilas agotadas.
- Insertar siempre correctamente las pilas según su polaridad (+ y -) marcada en la pila y en el aparato.
- No poner las pilas en cortocircuito.
- No recargar las pilas.
- No forzar la descarga de las pilas.
- No mezclar pilas viejas y nuevas o pilas de diferentes tipos o marcas.
- Las pilas agotadas deberían extraerse del aparato inmediatamente y desecharse.
- No calentar las pilas.
- No soldar directamente sobre las pilas
- No desmontar las pilas
- No deformar las pilas.
- No echar las pilas al fuego.
- Mantener las pilas fuera del alcance de los niños.
- No permitir que los niños sustituyan las pilas sin la supervisión de un adulto.
- No encapsular y/o modificar las pilas.
- Guardar las pilas no usadas en su embalaje original y mantenerlas lejos de objetos metálicos. Si ya están fuera de su embalaje, no mezclar o amontonar las pilas.
- Extraer del aparato las pilas si no se va a usar durante un tiempo prolongado, a menos que se utilice para emergencias.
- Las pilas o acumuladores nunca deben depositarse con el resto de los residuos domésticos. Si usted desea deshacerse de la pila o acumulador, deposítelos bien en los contenedores habilitados a tal efecto en los puntos de venta, bien en el punto limpio o instalación municipal de recogida selectiva de residuos más próxima.





# Índice

---

<b>Información de Seguridad</b> .....	<b>1</b>
<b>Instrucciones de Seguridad Importantes</b> .....	<b>1</b>
<b>Botones y Conexiones del TV</b> .....	<b>2</b>
<b>Botones y Conexiones del TV</b> .....	<b>2</b>
<b>Instalar y Conectar la TV</b> .....	<b>3</b>
<b>Instrucciones de instalación de las patas del TV</b> .....	<b>3</b>
<b>OSD</b> .....	<b>4</b>
Primera instalación.....	4
Pantalla de Inicio .....	5
Configuración de la televisión .....	6
Medios .....	8
<b>Ayuda</b> .....	<b>10</b>
<b>Características</b> .....	<b>11</b>
<b>Control Remoto</b> .....	<b>12</b>



## Información de Seguridad

	<p>El signo de exclamación dentro de un triángulo equilátero pretende alertar al usuario de la presencia de una abertura importante en la documentación que acompaña al aparato.</p>	<p style="text-align: center;"><b>PRECAUCIÓN</b></p> <p style="text-align: center;">Riesgo de Descarga Eléctrica. No abrir.</p>
	<p><b>Advertencia</b></p> <p>El símbolo del rayo con punta de flecha dentro de un triángulo equilátero tiene la intención de alertar al usuario de la presencia de voltaje peligroso no aislado dentro del gabinete del producto que puede ser de magnitud suficiente para constituir un riesgo de descarga eléctrica para las personas.</p>	<p>Se utilizan altos voltajes en la operación de este producto, para reducir el riesgo de descarga eléctrica, no retire la cubierta del gabinete, refiera el servicio a personal de servicio calificado.</p> <p>Si el televisor cambia o un ajuste grueso, las descargas eléctricas pueden resultar dañadas, no intente abrir una máquina de mantenimiento, los centros de contacto con el cliente necesitan una revisión.</p>

## Instrucciones de Seguridad Importantes

1. Lea estas instrucciones.
2. Conserve este manual de instrucciones.
3. Siga todas la advertencias.
4. Siga todas las instrucciones.
5. No utilice este equipo cerca del agua.
6. Limpie solamente con trapo suave y seco.
7. No bloquee las ranuras de ventilación. Instale de acuerdo con las Instrucciones del fabricante.
8. No instale el equipo cerca de fuentes que emitan calor, como radiadores, hornos, estufas u otros aparatos (incluyendo amplificadores) que emitan calor.
9. No intente evitar el propósito de la clavija polarizada. Este televisor está equipado con una clavija polarizada (una pata más ancha que la otra). Esta clavija debe ajustarse correctamente en el toma corriente. Esta es una característica de seguridad. Si no es posible introducir completamente el enchufe, pruebe invirtiéndola. Si aun no es posible, consulte a un electricista para reemplazar el enchufe por uno apropiado.
10. Proteja el cable de alimentación de ser pisado o ser doblado, particularmente en la clavija y en la parte donde se une con el equipo.
11. Use solamente los accesorios especificados por el fabricante.
12. Use solamente los muebles o repisas recomendadas por el fabricante o vendidos junto con el equipo. Cuando es usado un mueble o repisa inestable tenga mucho cuidado, puede caer el equipo y ocasionar algún daño personal.
13. Desconecte el equipo durante tormentas eléctricas o cuando no se use por un largo tiempo.
 



**Precaución:**
14. Para reducir el riesgo de descarga eléctrica no exponga este aparato a la lluvia o humedad.
15. Donde el conector principal es usado como el dispositivo de desconexión, el dispositivo desconectado debe permanecer listo para operar.
16. El contacto debe ser instalado cerca del equipo y debe tener fácil acceso.
17. Este equipo debe colocarse en un ambiente donde la ventilación no sea buena, tal como un librero o un lugar cerrado, a menos que se le proporcione buena ventilación.
18. El aparato no debe ser expuesto a goteo o salpicaduras y no se debe colocar objetos llenos de líquidos como vasos sobre el aparato.
19. No coloque alguna fuente de peligro sobre el aparato (ej. objetos llenos de líquidos, velas).
20. Montaje en la pared o cielo- El electrodoméstico debe ser instalado en la pared o cielo solamente como fue recomendado por el fabricante.
21.  Nunca coloque el TV, control remoto o baterías cerca de flamas u otras fuentes de calor, incluyendo la luz directa del sol. Para prevenir la propagación de fuego, mantener las velas u otras flamas retirados del TV, control remoto y baterías todo el tiempo.
22. La terminal para USB debe ser cargada con 0.5 A bajo operación normal  
Estas instrucciones de servicio son para usar únicamente por personal cualificado. Para reducir el riesgo de descarga eléctrica no lleve a cabo ninguna reparación ni servicio a parte de los contenidos en las instrucciones de operación, a menos que usted esté cualificado.
23. Las baterías instaladas en la unidad no deben exponerse a un calor excesivo como el sol, el fuego o similares
24.  Este equipo es clase II o equipo eléctrico con doble aislamiento. Ha sido diseñado en una manera que no requiere conexión segura a tierra
25. La temperatura de operación máxima es 45 grados centígrados.  
La altitud máxima son 2000 metros.

## Botones y Conexiones del TV

### Botones del TV

Nota: La posición y disposición de los botones y conexiones para diferentes modelos pueden variar.

Uno claves:

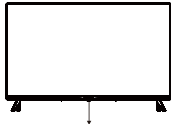

Presione este botón en el modo de espera para encender / apagar el televisor.

Siete claves:

	Encender/Apagar la alimentación.
SOURCE/	Selección de entrada de señal externa.
MENU/OK	Muestre el menú principal y confirme la selección de los elementos del menú.
CH+/-	Selección del canal.
VOL+/-	Ajusta el volumen.

### Conexiones

Nota: Las siguientes son las diversas conexiones disponibles. La posición y disposición de las conexiones difieren según el modelo.

	<b>Entrada AV</b> Entrada de señal AV externa		<b>Entrada USB</b> Conecte aquí un dispositivo USB para reproducir sus archivos multimedia o para grabar programas a través de la función PVR.
	<b>Entrada HDMI</b> Entrada de señal digital desde el conector de video HDMI.		<b>Salida ÓPTICA</b> Conecte el receptor SPDIF.
	<b>ANT 75</b> Conecte la entrada de antena / televisión por cable (75 / VHF/UHF)		<b>RJ45</b> Conéctate a Internet.
	<b>Salida de AUDÍFONOS</b> Cuando los audífonos están enchufados, los altavoces están desactivados		<b>Lector de CI</b> La entrada del lector de tarjetas CI (interfaz común) requiere CAM (módulo de acceso condicional) utilizado para la televisión de pago.



\* No toque ni se acerque a los conectores HDMI y USB y no permita que las descargas electrostáticas interfieran con el funcionamiento de estos conectores en el modo de funcionamiento USB, de lo contrario, el televisor dejará de funcionar o el televisor dejará de funcionar.

## Botones y Conexiones del TV

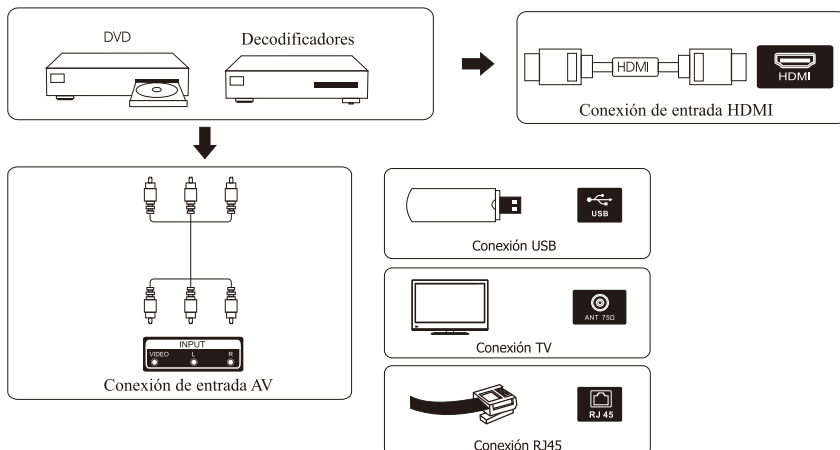

## Instalar y Conectar la TV

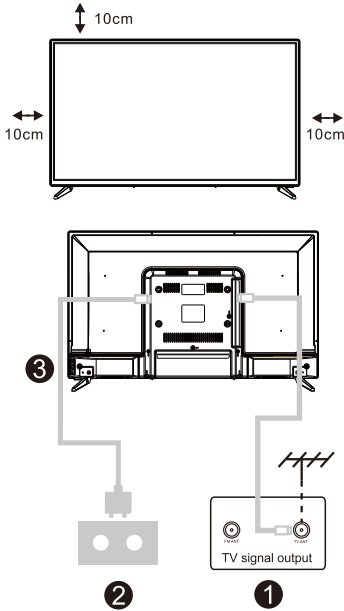

### Instalar su TV

Coloque su televisor en un lugar que pueda soportar peso del televisor. Para evitar el peligro, no monte el televisor cerca del agua o calor extremo (como un horno, fuente de luz o vela). No bloquee la ventilación en la parte posterior del televisor.

### Conecte la fuente de señal y la fuente de electricidad

1. Conecte el cable de la antena a la terminal de entrada de antena del TV.
2. Conecte el televisor a la toma de corriente de la pared (100-240V ~ 50 / 60 Hz).

El cable de alimentación eléctrica instalado es válido sólo para este modelo.

### Encender el TV

3. Mientras está en modo de espera, la luz indicadora de encendido estará roja. Presione el botón de encendido en el televisor o el control remoto. La luz cambiará a verde.

**Nota:** Si el modelo tiene una ranura para tarjeta CI en la parte superior. Puede encontrar el protector de silicona para la ranura de la tarjeta CI en la bolsa de accesorios (para los modelos sin ranura para tarjeta CI, no hay protector de silicona), si no usa la tarjeta CI, inserte el protector de silicona en la ranura.

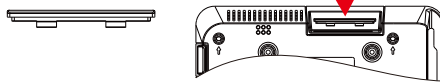

**Nota:** Imagen solo con fines de referencia.

## Instrucciones de instalación de las patas del TV

1. Abra la caja, retire el televisor, los accesorios y el soporte (algunos modelos no tienen soporte).
2. Para evitar daños al televisor, extienda un paño suave y coloque la pantalla del televisor hacia el paño, fijando la base del soporte al televisor con tornillos.
3. Asegure el soporte con los tornillos y conéctelo al televisor.
4. La instalación está completa.

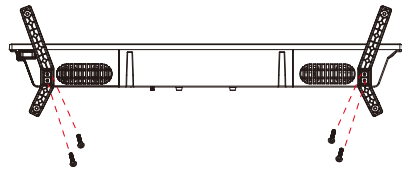

### Sugerencia:

Para que sea más conveniente para la instalación de la base y para evitar cualquier riesgo de rayones y daños, le recomendamos que utilice el tipo de destornillador PH2.

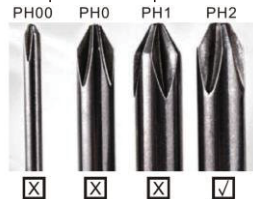

### Nota:

Los dibujos son sólo para información. Por favor, preste atención a los detalles de su apoyo.

## Primera instalación

### Primera instalación

---

Ingrese a la página de inicio después de la instalación por primera vez.  
Presione el botón ◀/▶ para el método de instalación.

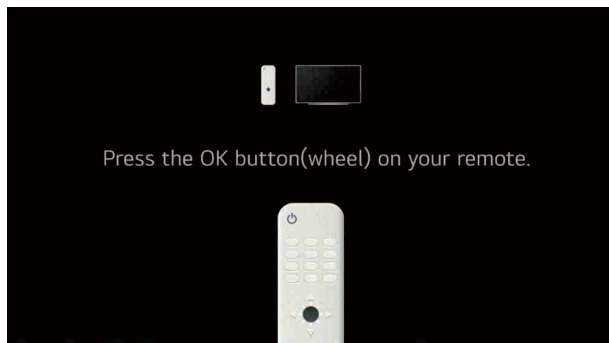

## Pantalla de Inicio

### Pantalla de Inicio

Ingrese a la página de inicio después de la instalación por primera vez. En la lista de aplicaciones, seleccione la aplicación que desea ingresar.

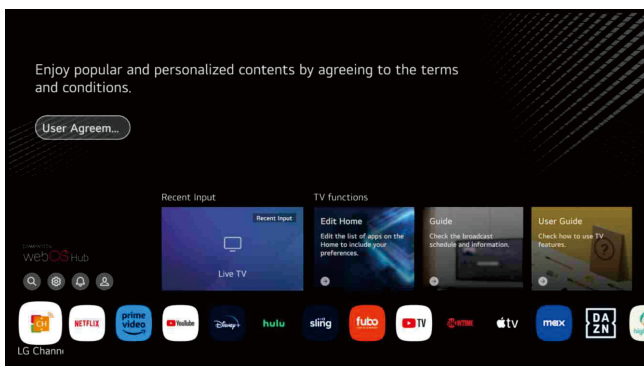

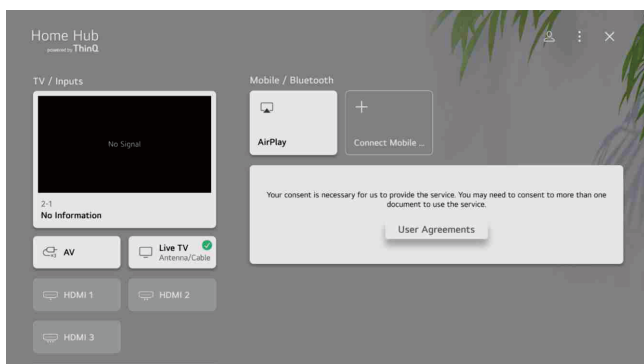

### Uso del panel de inicio

Puede seleccionar o controlar un dispositivo (móvil, dispositivo externo, dispositivos Home IoT, etc.) conectado al televisor. Presione el botón ▼ / ▲ / ◀ / ▶ para seleccionar.



## Configuración de la televisión

Presione el botón  para ingresar a la configuración de TV.

Presione el botón / para resaltar el icono del menú deseado y presione el botón  para seleccionar.

### Ajustes rápidos



1. Puede establecer el modo de imagen.
2. Puede configurar el modo de sonido.
3. Puede elegir Salida de sonido.
4. Puede configurar Optimizador de juegos.
5. Puede agregar/eliminar elementos de configuración rápida o cambiar su orden.
6. Puedes configurar la luz de fondo de 0 a 100.
7. Puedes configurar una conexión Wi-Fi.
8. Puedes configurar la pantalla para que se cierre rápidamente.

## Configuración de la televisión

### Todos los ajustes

Presione el botón ▼ / ▲ para seleccionar Todos los ajustes.

Presione la tecla <OK> para ingresar al submenú.

Presione el botón ▼ / ▲ para seleccionar Imagen/Sonido/General/Soporte.  
Imagen

Presione el botón ▼ / ▲ para seleccionar Imagen. Pulse el botón <OK> para entrar en el submenú y la configuración.

(opción Seleccione Modo/Relación de aspecto/Configuración avanzada)



### Modo de imagen

Presione el botón ▼ / ▲ para seleccionar el modo de imagen.

Presione la tecla <OK> para ingresar al submenú.

Presione el botón ◀ / ▶ para seleccionar Vívido/Estándar/Básico/Cine/ Deportes y presione el botón <OK> para configurar.

### Modo de sonido

Presione el botón ▼ / ▲ para seleccionar el modo de sonido.

Presione la tecla <OK> para ingresar al submenú.

Presione el botón ◀ / ▶ para seleccionar Estándar/Cine/Voz clara/Deportes/ Música y presione el botón <OK> para configurar.

### Salida de sonido

Presione el botón ▼ / ▲ para seleccionar Salida de sonido.

Presione la tecla <OK> para ingresar al submenú.

Presione el botón ◀ / ▶ para seleccionar Altavoz de TV/Dispositivo Bluetooth/Dispositivo móvil/Dispositivo de salida óptica/Dispositivo HDMI (ARC)/Auriculares con cable/Salida óptica Dispositivo + Altavoz de TV/Auriculares con cable + Altavoz de TV y presione el botón <OK> para configurar.

### Optimizador de juegos

Presione el botón ▼ / ▲ para seleccionar Optimizador de juegos.

### Red

Si configura los ajustes para la red, puede utilizar varios servicios, como contenidos y aplicaciones en línea.

Por favor, asegúrese de que el dispositivo se haya conectado,

luego presione el botón 【▼】 / 【▲】 / 【◀】 / 【▶】 para seleccionar la fuente de entrada principal.

### Conexión por cable ( Ethernet)

Presione el botón ▼ / ▲ para seleccionar Conexión por cable (Ethernet).

Pulse el botón <OK> para entrar en el submenú y la configuración.

### Conexión Wi-Fi

Presione el botón ▼ / ▲ para seleccionar Conexión Wi-Fi. Presione el botón <OK> para entrar en el submenú y la configuración.

## Medios

Conecte un dispositivo de almacenamiento USB (HDD USB, memoria USB) al puerto USB del televisor para disfrutar de los archivos de contenido almacenados en el dispositivo de almacenamiento USB en su televisor. Presione el botón ▼ / ▲ para seleccionar Foto y video/Foto/Video/Música.

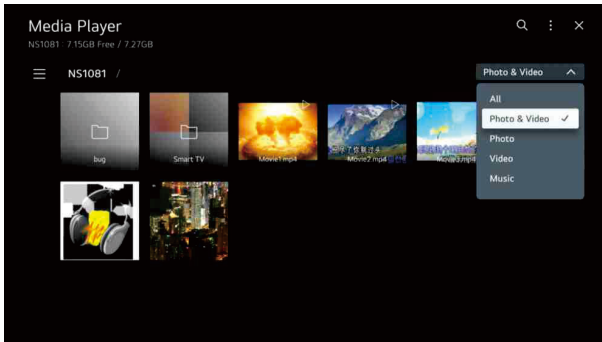

### Foto y Video

Puede ver fotos y videos usando la aplicación Foto & Video.

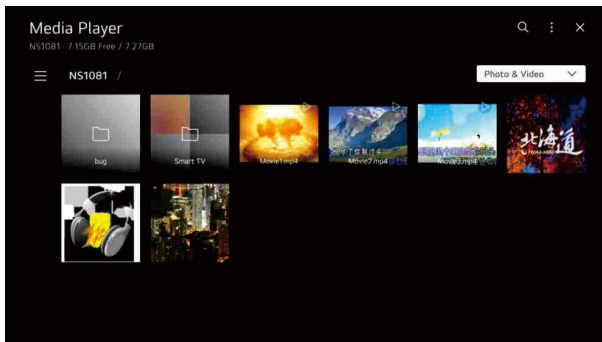

### Foto

Al seleccionar una foto en la aplicación Foto y video, se ejecuta el reproductor de fotos. Puede ver sus fotos guardadas.

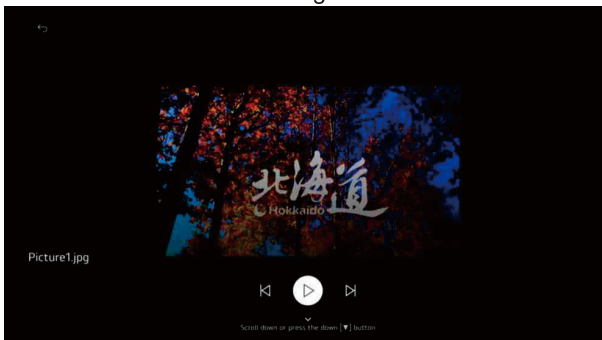

# Medios

## Video

Al seleccionar una foto en la aplicación Foto y video, se ejecuta el reproductor de fotos. Puede ver sus videos guardados.

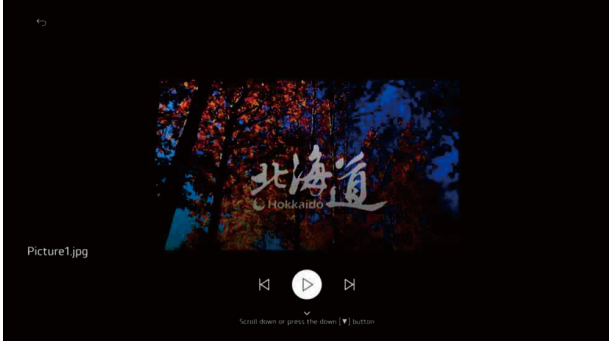

## Música

Puede reproducir música cómodamente seleccionando los archivos de música guardados en la aplicación Música o seleccionando el icono del reproductor de música durante la reproducción de contenido en aplicaciones como Foto y Video.

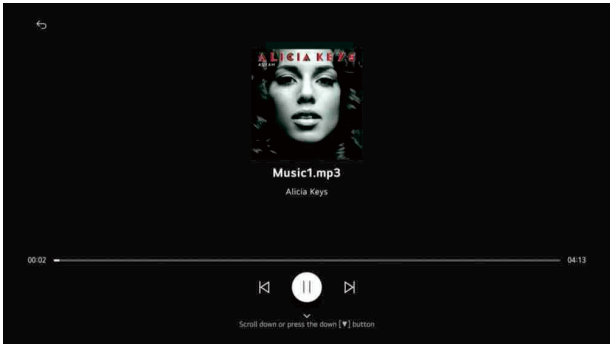
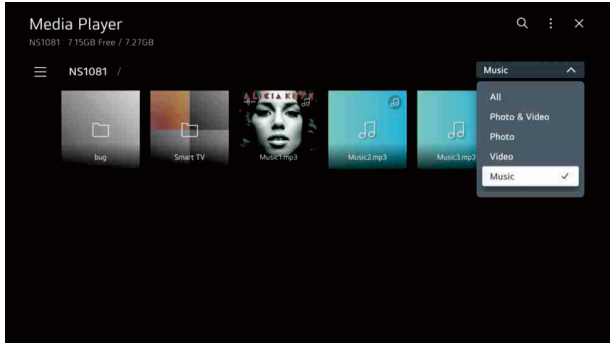

## Ayuda

Sin poder	<ul style="list-style-type: none"> <li>● Compruebe si el cable de AC del televisor está enchufado o no. Si todavía no hay energía, desconecte el enchufe y vuelva a conectarlo a la toma después de 60 segundos. Vuelva a encender la alimentación.</li> </ul>
La señal no se recibe correctamente	<ul style="list-style-type: none"> <li>● Pueden aparecer imágenes dobles o fantasmas en su televisor si hay edificios altos o montañas cerca de donde se encuentra. Puede ajustar la imagen a través de la operación manual: consulte las instrucciones o la regulación vernier, o ajuste la dirección de la antena externa.</li> <li>● Si utiliza una antena interior, bajo ciertas circunstancias, la recepción de la señal puede ser más difícil. Ajuste la dirección de la antena para una recepción óptima. Si esto no mejora la recepción, es posible que deba cambiar a una antena externa.</li> </ul>
Sin imagen	<ul style="list-style-type: none"> <li>● Compruebe si la antena en la parte posterior del televisor está conectada correctamente.</li> <li>● Ver otros canales para ver si el problema persiste.</li> </ul>
El video aparece sin audio	<ul style="list-style-type: none"> <li>● Intente aumentar el volumen.</li> <li>● Compruebe si el sonido del televisor está en silencio o no.</li> </ul>
El audio está presente, pero el video no aparece o está descolorido	<ul style="list-style-type: none"> <li>● Intente ajustar el contraste y el brillo.</li> </ul>
El ruido estático afecta la calidad de video y audio	<ul style="list-style-type: none"> <li>● Compruebe si la antena en la parte posterior del televisor está conectada correctamente.</li> </ul>
Líneas rotas en la pantalla	<ul style="list-style-type: none"> <li>● Los aparatos eléctricos como secadores de pelo o aspiradoras, etc. pueden estar interfiriendo con su televisor. Apague estos aparatos.</li> </ul>
El control remoto no funciona	<ul style="list-style-type: none"> <li>● Asegúrese de que se retira la bolsa de plástico que vino con el control remoto. Intente usar el control remoto a una distancia menor del televisor. Compruebe si la colocación de las baterías es correcta o intente usar baterías nuevas con el control remoto.</li> <li>● El televisor entrará en modo de espera si no recibe respuesta en unos minutos.</li> </ul>
Sin video (Modo PC)	<ul style="list-style-type: none"> <li>● Compruebe si el cable está conectado correctamente a la salida HDMI o si el cable está doblado en algunos lugares.</li> </ul>
Línea vertical parpadeando (Modo PC)	<ul style="list-style-type: none"> <li>● Ingrese al menú principal y ajuste la ubicación vertical para eliminar la línea vertical.</li> </ul>
Lagrimo horizontal (Modo PC)	<ul style="list-style-type: none"> <li>● Ajuste la colocación horizontal de la pantalla para borrar para borrar las líneas horizontales.</li> </ul>
Pantalla muy brillante o oscura (Modo PC)	<ul style="list-style-type: none"> <li>● Ajuste el brillo contraste en el menú principal.</li> </ul>
Sin respuesta del PC	<ul style="list-style-type: none"> <li>● Compruebe si la resolución de pantalla de la PC está configurada en una resolución compatible para el televisor.</li> </ul>
Aparecen líneas cuando un dispositivo está conectado al puerto RCA	<ul style="list-style-type: none"> <li>● Asegúrese de que está utilizando un cable de buena calidad.</li> </ul>
Los problemas no se han resuelto	<ul style="list-style-type: none"> <li>● Desenchufe el cable de alimentación y espere 30 segundos, luego vuelva a conectarlo al enchufe. Si los problemas persisten, no intente reparar el televisor usted mismo. Por favor, póngase en contacto con el centro de servicio.</li> </ul>

No deje que su televisor muestre una imagen estática, ya sea un video pausado, una pantalla de menú, etc. durante un período prolongado de tiempo, ya que dañará la pantalla y puede causar que la imagen se queme.

## Características

Tamaño de la pantalla	Consumo de energía	Accesorios principales
24 pulgadas	30W/36W	Manual de usuario x1 Mando a distancia x1 Cable de alimentación xx1 Pilas AAA x2 (Opcional)
32 pulgadas	40W/56W	
39 pulgadas	60W/70W	
40 pulgadas	60W/70W/90W	
42 pulgadas	65W/70W/90W	
43 pulgadas	70W/80W/90W	
50 pulgadas	100W/108W/120W	
55 pulgadas	110W/118W/135W	
58 pulgadas	120W/135W/160W	
65 pulgadas	160W/165W/190W	
75 pulgadas	230W/250W/260W/270W	

★ VIDA: 60,000 horas



Los términos HDMI, Interfaz Multimedia de Alta Definición HDMI y el logotipo de HDMI son marcas comerciales o marcas comerciales registradas de HDMI Licensing LLC en los Estados Unidos y otros países.



Fabricado bajo licencia de Dolby Laboratories. Dolby, Dolby Audio y el símbolo doble D son marcas comerciales de Dolby laboratories Licensing Corporation.

### ADVERTENCIA

**Nunca coloque un televisor en un lugar inestable. El televisor puede caerse y causar lesiones corporales graves o la muerte. Muchas lesiones, especialmente en niños, se pueden evitar tomando precauciones simples como:**

- 1. Use gabinetes o soportes recomendados por el fabricante del televisor.**
- 2. Solo use muebles que puedan sostener el televisor de manera segura.**
- 3. Asegúrese de que el televisor no vaya más allá del borde de los muebles de soporte.**
- 4. No coloque el televisor en muebles altos (por ejemplo, gabinetes o estanterías) sin anclar muebles y TV en un soporte adecuado.**
- 5. No coloque el televisor sobre lienzo u otros materiales que se puedan colocar entre el televisor y los muebles de soporte,**
- 6. Educar a los niños sobre los peligros de trepar a los muebles para llegar al televisor o sus controles.**

\*\*\*\*\*  
Si su televisor existente se retiene y se mueve, se deben aplicar las mismas consideraciones que las anteriores.

Tornillo montado en la pared: 22-24 pulgadas M4, 28-70 pulgadas M6, 75 pulgadas M8. Nota: no cuelgue en ángulo para evitar el riesgo de caídas.

Este manual de usuario es solo de referencia.

## Control Remoto



: ENCENDIDO/APAGADO.

TV: Cambia a la televisión.

: Buscar .

SUBTITLE: Activar / desactivar subtítulos.

: Ingresa al menú de Configuración rápida.

: Selecciona una fuente de entrada.

0-9: Tecla de selección de número.

LIST: Aparece la pantalla de edición ACCESO RÁPIDO.

...: Muestra los botones adicionales en el control remoto.

: Ajusta el nivel de volumen.

: Puedes cambiar el programa.

AD: Activar / desactivar la audiodescripción.

GUIDE: Puedes consultar el programa.

: Silencia el sonido.

: Jugar.

: Muestra el menú Inicio.

: Pausa .

BACK : Ir al paso anterior.

EXIT: Cierra el menú.

: Seleccione la opción actual que está resaltada.

: Botones DERECHA/IZQUIERDA/ARRIBA/ABAJO para navegar por los menús en pantalla.

TEXT: Activar el teletexto.

T.OPT: Mostrar el menú de opciones de teletexto.

MOVIES: Buscar películas.

REC: Iniciar registro.

: Inicie la reproducción en vivo.

: ve a NETFLIX.

: ve a prime video.

: Corresponde a varias funciones de color en el menú o teletexto.

### Instalación de la batería:

Retire la tapa de la batería en la parte posterior del control remoto deslizando la tapa hacia abajo y luego hacia abajo. Coloque dos baterías AAA dentro del compartimiento de las baterías con sus extremos + y - alineados como se indica. No mezcle pilas viejas y nuevas o diferentes tipos de pilas.  
Deslice la tapa hasta que escuche que encaja en su lugar.

### Usando el control remoto:

A menos que se indique lo contrario, el control remoto puede operar todas las funciones del televisor.

Siempre apunte el control remoto directamente al sensor remoto que se encuentra frente al televisor.



## NORMAS DE GARANTIA

COINTER ELECTRONICA S.L. Y SERVICIO POSTVENTA DE ELECTRONICA S.L. emiten el presente documento como garantía de calidad del producto que ha adquirido en los términos legalmente establecidos durante un periodo de tres años a partir de la fecha de la compra, por lo que se recomienda guardar el ticket o factura de compra original.

Esta garantía cubre la reparación de aparato por cualquier fallo causado por defectos de fabricación. No cubre las deficiencias o desperfectos ocasionados por negligencias, golpes, mal uso o manipulaciones indebidas, tensión o instalación incorrecta efectuada por instaladores ajenos al Servicio Técnico autorizado o por un Servicio Técnico No Autorizado. Tampoco cubre materiales sometidos a desgaste por su uso normal.

Ante incidencias que justifiquen el uso de esta garantía, se optará por la reparación, en los términos legalmente establecidos.

Los accesorios, incluidos en mando a distancia tendrán una garantía de 6 meses.

La rotura del panel no está cubierta por la garantía

Esta garantía cubre solamente reparaciones de averías causadas por defectos de fábrica. No cubre defectos por mal uso, modificaciones de software por parte del usuario o rotura, tanto del producto en sí (carcasas, paneles, etc.), como de los accesorios: mando a distancia o cualquier accesorio que se incluya en el set.

La garantía no cubre ni los accesorios ni las partes del aparato que aparezcan rotas, rayadas, manipuladas o modificada, tanto externa como internamente.

Esta garantía quedará invalidada:

- Si no se presenta el ticket o factura de compra original del aparato
- Si se modifican, alteran o sustituyen alguno de los datos de la misma, del justificante o ticket de compras.
- Si se manipulan o reparan tanto, el número o modelo, el número de serie o el propio aparato garantizado sin conocimiento del Servicio Técnico autorizado.
- Si carece de la firma o sello del establecimiento donde se ha adquirido.
- No despegue el Número de Serie de la trasera del producto. Tanto el número de serie como las etiquetas internas del producto, deben estar en perfecto estado y legibles. No lo abra nunca la carcasa o perderá la garantía por manipulación indebida. Dentro del aparato no hay ninguna parte que pueda reparar usted mismo. Si se manipulan o reparan tanto, el número de serie, cualquiera de las etiquetas internas o el propio aparato garantizado sin conocimiento del Servicio Técnico autorizado la garantía puede quedar invalidadas aunque sea un producto exclusivo de un solo establecimiento

### PANTALLAS / PANELES LED- TFT

Todas las pantallas o paneles LED-TFT, debido a su proceso de fabricación, son susceptibles de generar PÍXELES muertos (puntos brillantes en la pantalla). Esto, en ningún caso, se considera ni se acepta como avería del panel ya que existe un número máximo permitido por la ley (ISO 13406/02) y aceptado a todos los niveles de fabricación y distribución.

Ante cualquier incidencia que pudiera surgir, podrá dirigirse al establecimiento donde lo ha adquirido o al Servicio Técnico oficial llamando al número que se menciona a continuación.

Atención al Cliente:  
Tfno: 902 110 909  
e-mail: tecnico@cointer.com

### TARJETA DE CONTROL PARA EL CLIENTE

Marca \_\_\_\_\_ No. de serie \_\_\_\_\_  
Modelo \_\_\_\_\_ Fecha de compra \_\_\_\_\_  
Género adquirido en \_\_\_\_\_  
Firma del distribuidor \_\_\_\_\_



### TARJETA DE CONTROL PARA REMITIR POR CORREO

Marca \_\_\_\_\_ No. de serie \_\_\_\_\_  
Modelo \_\_\_\_\_ Fecha de compra \_\_\_\_\_  
Nombre del comprador \_\_\_\_\_  
Dirección \_\_\_\_\_  
Población \_\_\_\_\_ Provincia \_\_\_\_\_  
Teléfono \_\_\_\_\_ Adquirido en \_\_\_\_\_

Firma del distribuidor

Firma del usuario

  
**inves**

**COINTER ELECTRONICA S.L.**

**Fax: 954 183 143**

**E-mail: tecnico@cointer.com**

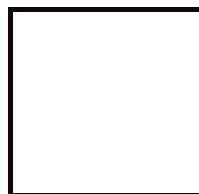
  
**GARANTIA****inves**

**COINTER ELECTRONICA S.L.**  
**C/ Torre de los Herberos, No. 15**  
**P.I. La Isla**  
**41703 Dos Hermanas – Sevilla**

## PRODUCT SAFETY INFORMATION

- The apparatus shall not be exposed to dripping or splashing and no objects filled with liquids, such as vases, shall be placed on the apparatus.
- Never place a television set in an unstable location. A television set may fall causing serious personal injury or death. Many injuries, particularly to children, can be avoided by taking simple precautions such as:
  - Using cabinets or stands recommended by the manufacturer of the television set.
  - Only using furniture that can safely support television set.
  - Ensuring the television set is not overhanging the edge of the supporting furniture.
  - Not placing the television set on tall furniture (for example, cupboards, or bookcases) without anchoring both the furniture and television set to a suitable support.
  - Not placing the television set on cloth or other materials that may be located between the television set and supporting furniture.
  - Educating children about the dangers of climbing on furniture to reach the television set or its controls.
  - If the existing television set is going to be retained and relocated, the same considerations as above should be applied.
  - Where the MAINS plug or an appliance coupler is used as the disconnect device, the disconnect device shall remain readily operable.
  - Where an all-pole MAINS SWITCH is used as the disconnect device, the location on the apparatus and the function of the switch shall be described, and the switch shall remain readily operable.
  - For PERMANENTLY CONNECTED APPARATUS provided neither with an all-pole MAINS SWITCH nor an all-pole circuit breaker, the installation shall be carried out in accordance with all applicable installation rules.
  - TERMINALS marked with the following symbol are HAZARDOUS LIVE. The external wiring connected to these TERMINALS requires installation by an INSTRUCTED PERSON or the use of ready-made leads or cords.
  - When the time comes to eliminate this product, please consider the environmental impact and take it to recognized recycling facility instead of disposing it with general household waste. Take the equipment to a waste disposal site. Plastic and metal parts that are used in the construction of this appliance can be separated into pure grade which allow recycling. Ask to your service center for details. Every one of us can participate on the environmental protection.
  - Energy consumption **36** kWh/1000 hours. The actual energy consumption will depend on how the television is used.



## SAFETY PRECAUTIONS REGARDING BATTERIES

- Always select the correct size and type of battery most suitable for the intended use. Information provided with the equipment to assist correct battery selection should be retained for reference.

- Replace all batteries of a set at the same time.

- Clean the battery contacts and also those of the equipment prior to battery installation.

- Ensure that the batteries are installed correctly with regard to polarity (+ and -).

- Remove batteries if it will not be used for a long period.

- Remove exhausted batteries promptly.

- Always insert batteries correctly with regard to polarity (+ and -) marked on the battery and the equipment.

- Do not short-circuit batteries.

- Do not charge batteries.

- Do not force discharge batteries.

- Do not mix old and new batteries of different types or brands.

- Exhausted batteries should be immediately removed from equipment and properly disposed.

- Do not heat batteries.

- Do not weld or solder directly to batteries.

- Do not dismantle batteries.

- Do not deform batteries.

- Do not dispose of batteries in fire.

- Keep batteries out of the reach of children.

- Do not allow children to replace batteries without adult supervision.

- Do not encapsulate and/or modify batteries.

- Store unused batteries in their original packaging away from metal objects. If already unpacked, do not mix or jumble batteries.

- Remove batteries from equipment if it is not to be used for an extended period of time unless it is for emergency purposes.

- Batteries and accumulators should never be disposed of with other household waste. If you want to get rid of a battery or accumulator, deposit them in the containers enabled for this purpose in the points of sale or in the nearest disposal site or local waste facility.



# Content

---

<b>Safety Information</b> .....	1
<b>Important Safety Precautions</b> .....	1
<b>TV Buttons And Terminal Interface</b> .....	2
<b>External device connection diagram</b> .....	2
<b>TV Install And Connect.</b> .....	3
<b>TV Stand Installation Instructions</b> .....	3
<b>OSD</b> .....	4
First Time Installation.....	4
Home page .....	5
TV Setting.....	6
Media .....	8
<b>Help</b> .....	10
<b>Specifications</b> .....	11
<b>Remote Controller</b> .....	12

## Safety Information



The exclamation point within an equilateral triangle is intended to alert the user to the presence of important operating in the literature accompanying the appliance.



**Warning**  
The lightning flash with arrowhead symbol within an equilateral triangle, is intended to alert the user to the presence of uninsulated dangerous voltage within the products enclosure that may be of sufficient magnitude to constitute a risk of electric shock to persons.

### CAUTION

**RISK OF ELECTRIC SHOCK  
DO NOT OPEN**

High voltages are used in the operation of this product, to reduce the risk of electric shock, do not remove cover of the cabinet, refer servicing to qualified service personnel

If the TV any changes or coarse adjustment, electric shocks to be hurt, do not attempt to open a machine-maintenance, customer contact centres needed overhaul.

## Important Safety Precautions

- 1) Read these instructions. 2) Keep these instructions. 3) Heed all warnings. 4) Follow all instructions.
- 5) Do not use this apparatus near water. 6) Clean only with dry cloth.
- 7) Do not block any ventilation openings. Install in accordance with the manufacturer's instructions.
- 8) Do not install near any heat sources such as radiators, heat registers, stoves, or other apparatus (including amplifiers) that produce heat.
- 9) Do not defeat the safety purpose of the polarized or grounding-type plug. A polarized plug has two blades with one wider than the other. A grounding type plug has two blades and a third grounding prong. The wide blade or the third prong are provided for your safety. If the provided plug does not fit into your outlet, consult an electrician for replacement of the obsolete outlet.
- 10) Protect the power cord from being walked on or pinched particularly at Plugs, convenience receptacles, and the point where they exit from the apparatus.
- 11) Only use attachments /accessories specified by the manufacturer.
- 12) Use only with the cart, stand, tripod, bracket, or table specified by the manufacturer, or sold with the apparatus. When a cart is used caution when moving the cart/apparatus combination to avoid injury tip-over.
- 13) Unplug this apparatus during lightning storms or when unused for long periods of time.



### Caution:

- 14) To reduce the risk of fire or electric shock, do not expose this apparatus to rain or moisture.
- 15) The mains plug is used as disconnect device, the disconnect device shall remain readily operable.
- 16) The socket-out shall be installed near the equipment and shall be easily accessible.
- 17) This product should never be placed in a built-in installation such as a bookcase or rack unless proper ventilation is provided or the manufacturer's instructions have been adhered to.
- 18) The apparatus shall not be exposed to dripping or splashing and that no objects filled with liquid, such as vases, shall be placed on the apparatus.
- 19) Do not place any sources of danger on the apparatus (e.g. liquid filled objects, lighted candles).
- 20) Wall or Ceiling Mounting - The appliance should be mounted to a wall or ceiling only as recommended by the manufacturer.
- 21)  Never place the TV, remote control or batteries near naked flames or other heat sources, including direct sunlight. To prevent the spread of fire, keep candles or other flames away from the TV, remote control and batteries at all times.
- 22) The USB terminal should be loaded with 0.5 A under normal operation. These servicing instructions are for use by qualified service personnel only. To reduce the risk of electric shock do not perform any servicing other than that contained in the operating instructions, unless you are qualified to do so.
- 23) The battery shall not be exposed to excessive heat such as sunshine, fire or the like.
- 24)  This equipment is a Class II or double insulated electrical appliance. It has been designed in such a way that it does not require a safety connection to electrical earth
- 25) The maximum using environment temperature is 45 degrees. The Maximum using altitude is 2000 meters.

# TV Buttons And Terminal Interface

## TV Buttons

Note: The following is only functional schematic, And the actual position and arrangement of different models may be different.

One key:

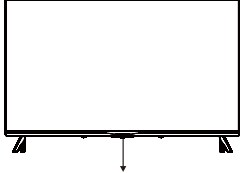

Press this button in standby mode to turn on / off the TV.

Seven keys:

	Turn ON/OFF Power.
	External Signal Input Selection.
	Display Main MENU And Confirm MENU Item Selection.
	Selecting Channel.
	Adjusting Volume.

## Terminal Interface

Note: The following are the various terminal interface, the actual position and arrangement, the number of different models may be different.

	<b>AV input</b> External AV Signal Input		<b>USB input</b> Connect a USB device here to play its media files or to record programs via the PVR function.
	<b>HDMI input</b> Digital signal input from HDMI video connector.		<b>OPTICAL output</b> Connect the SPDIF receiver.
	<b>ANT 75</b> Connect the antenna/cable tv input (75VHF/UHF)		<b>RJ45</b> Connect the Internet.
	<b>EARPHONE output</b> When earphones are plugged in, speakers are disabled		<b>CI SLOT</b> The card reader input (CI(common interface) this requires CAM (conditional access module), used for pay TV.



\*Do not touch or be close to the HDMI, USB terminals, and prevent electrostatic discharge to disturb these terminals while in USB operation mode, or it will cause the TV to stop working or abnormal status.

# External device connection diagram

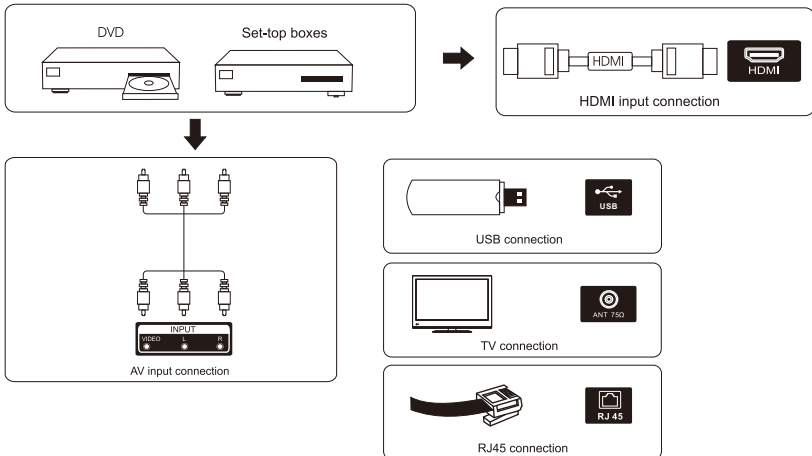

## TV Install And Connect

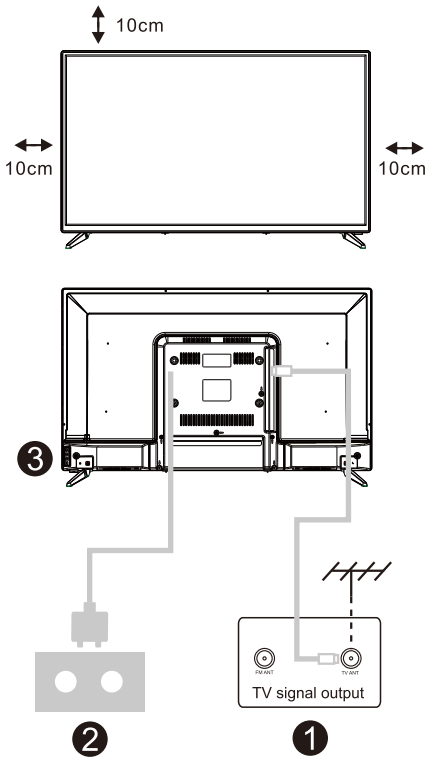

### Set your TV

To put your TV on a firm place which can bear the weight of the TV.

To avoid danger, please don't position the TV near water or heating place (such as light, candle, heating machine), do not block the ventilation at the back of TV.

### Connect antenna and power

1. Connect the antenna cable to the antenna socket on the back of the TV.
2. To plug the power cord of TV (AC 100-240V~ 50/60Hz).

The attached power cord is for this model only.

### Turn on TV

3. Connect the power supply, enter the standby mode (red light), press the power button of the TV or the power button on the remote control to turn on the TV

Note: If the model has a CI card slot on its top, a silicone plug for the CI card slot can be found in the accessory bag (for models without CI card slot, there is no such silicone plug), please insert the silicone plug into the slot when the CI card is not in use.

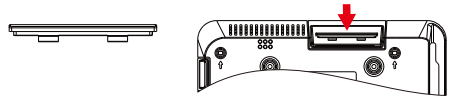

**Note:** Picture for reference purposes only.

## TV Stand Installation Instructions

1. Open the carton and remove the TV and scattered accessories and base (some models without base).
2. In order to avoid damaging the TV, please cover it with soft mattress, put it on the table, face down on the soft material and screw the neck of the base to the TV.
3. screw the base and connected to the TV.
4. the installation is complete.

### Note:

Picture for reference purposes only.  
Please prevail in kind

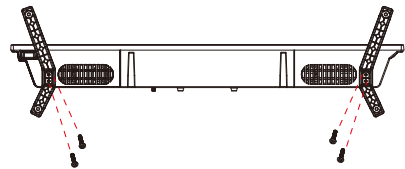

### Suggestion:

To make it more convenient for base installation and to avoid any risk of scratches and damage, we advise you using the type of PH2 screwdriver.

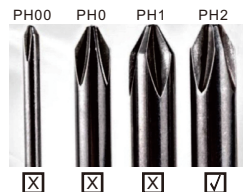

## First Time Installation

### First Time Installation

---

Enter the Home page after First Time install.  
Press ◀/▶ button to Installation method.



## Home page

## Home page

Enter the Home page after First Time install.  
In the list of apps, select the app you want to enter

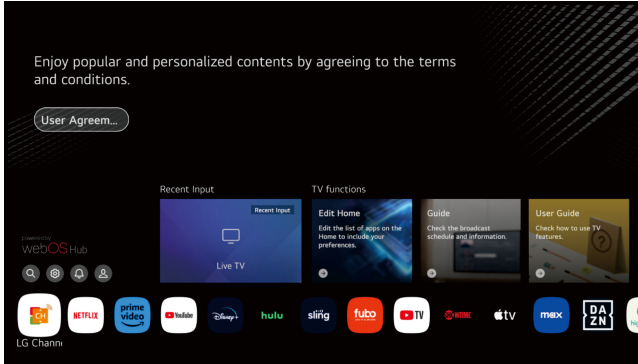

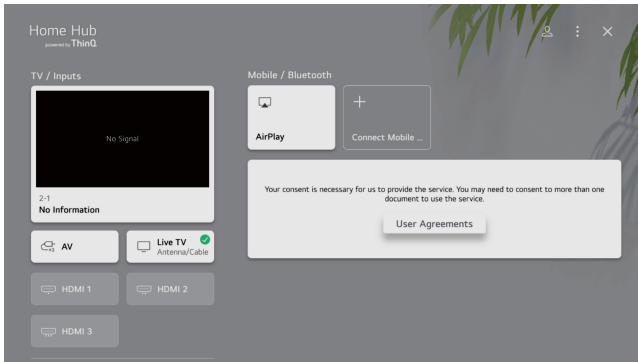

## Using Home Dashboard

You can select or control a device (mobile, external device, Home IoT Devices, etc.) connected to the TV.  
Press ▼ / ▲ / ◀ / ▶ button to select.



## TV Setting

Press  button to enter the TV Setting.

Press  /  button to highlight the desired menu icon , and press <OK> button to select.

### Quick Settings



1. You can set Picture Mode.
2. You can set Sound Mode.
3. You can choose Sound Out.
4. You can set Game Optimiser.
5. You can add/delete the quick setting items or change their order.
6. You can set the backlight 0-100.
7. You can set up a Wi-Fi connection.
8. You can set the screen to close quickly.

## TV Setting

### All Settings

Press ▼ / ▲ button to select the All Settings.

Press the <OK> key to enter the sub-menu.

Press ▼ / ▲ button to select Picture/Sound/General/Support.

Picture

Press ▼ / ▲ button to select Picture. Press <OK> button to enter sub-menu and setup.  
(option: Select Mode/Aspect Ratio/Advanced Settings)



### Picture Mode

Press ▼ / ▲ button to select the Picture Mode.

Press the <OK> key to enter the sub-menu.

Press ◀ / ▶ button to select Vivid/Standard/Basic/Cinema/Sports, and press <OK> button to setup.

### Sound Mode

Press ▼ / ▲ button to select the Sound Mode.

Press the <OK> key to enter the sub-menu.

Press ◀ / ▶ button to select Standard/ Cinema/ Clear Voice/ Sports/ Music, and press <OK> button to setup.

### Sound Out

Press ▼ / ▲ button to select the Sound Out.

Press the <OK> key to enter the sub-menu.

Press ◀ / ▶ button to select TV Speaker/ Bluetooth Device/ Mobile Device/ Optical Out Device/ HDMI (ARC) Device/ Wired Headphones/ Optical Out Device+TV Speaker/ Wired Headphones + TV Speaker, and press <OK> button to setup.

### Game Optimiser

Press ▼ / ▲ button to select Game Optimiser.

### Network

If you configure settings for the network, you can use various services such as online contents and applications.

### Wired Connection(Ethernet)

Press ▼ / ▲ button to select Wired Connection(Ethernet).

Press <OK> button to enter sub-menu and setup.

### Wi-Fi Connection

Press ▼ / ▲ button to select Wi-Fi Connection. Press <OK> button to enter sub-menu and setup.

## Media

Connect a USB storage device (USB HDD, USB stick) to the USB port on the TV to enjoy the content files stored on the USB storage device on your TV.

Press ▼ / ▲ button on to select Photo & Video/Photo/Video/Music.

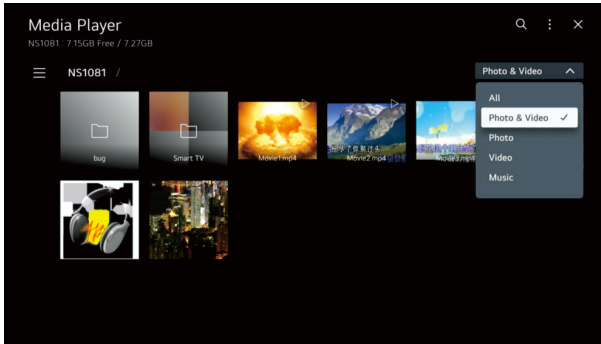

### Photo and Video

You can view photos and videos using the Photo & Video app.

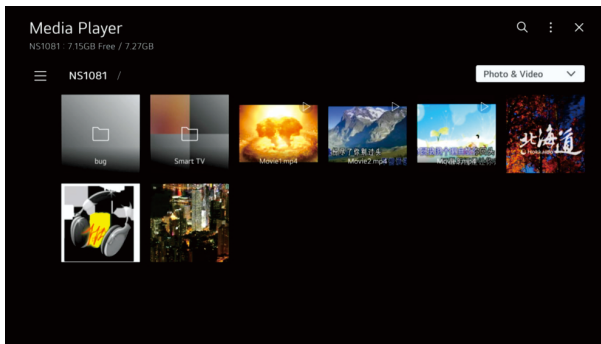

### Photo

Selecting a photo in the Photo & Video app runs the photo player. You can view your saved photos.

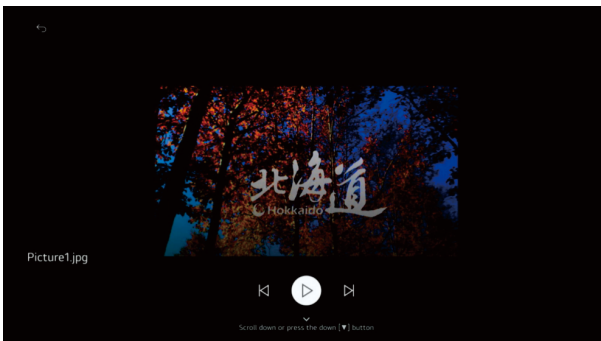

## Media

### Video

Selecting a photo in the Photo & Video app runs the photo player. You can view your saved videos.

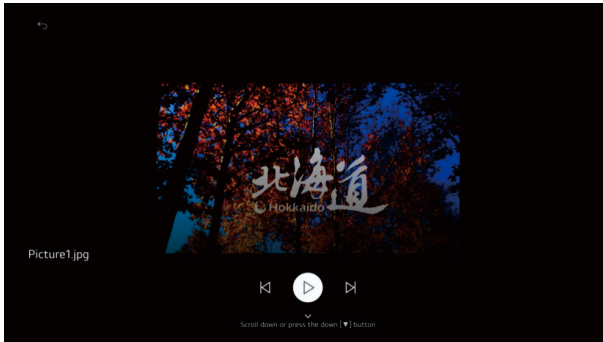

### Music

You can play music conveniently by selecting the music files saved in the Music app or by selecting the music player icon during content playback in apps such as Photo & Video.

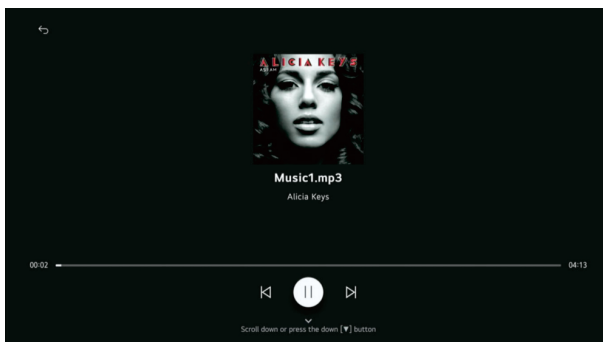
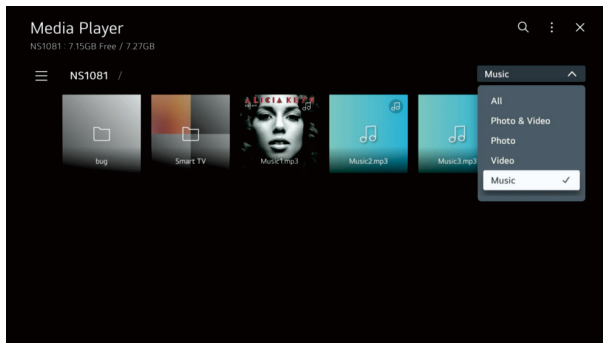

## Help

No power	<ul style="list-style-type: none"> <li>● Check if the AC cord of TV is plugged in or not. If there's still no power, please disconnect the plug, and reconnect to the socket after 60 seconds. Turn the power back on.</li> </ul>
Signal not received properly	<ul style="list-style-type: none"> <li>● Double or phantom images may appear on your TV if there are high buildings or mountains close to where you are. You can adjust the image thru manual operation: consult instruction of vernier regulation, or adjust the direction of the external antenna.</li> <li>● If you use an indoor antenna, signal reception may be more difficult under certain circumstances. Adjust the direction of the antenna for optimum reception. If this does not improve reception, you may have to switch to an external antenna.</li> </ul>
No picture	<ul style="list-style-type: none"> <li>● Check if the antenna at the back of the TV is connected properly.</li> <li>● View other channels to see if the problem still occurs.</li> </ul>
Video appears with no audio	<ul style="list-style-type: none"> <li>● Try increasing the volume.</li> <li>● Check if the TV's sound is on mute or not.</li> </ul>
Audio is present, but video does not appear or is discolored	<ul style="list-style-type: none"> <li>● Try adjusting the contrast and brightness.</li> </ul>
Static noise affects video and audio quality	<ul style="list-style-type: none"> <li>● Check if the antenna at the back of the TV is connected properly.</li> </ul>
Broken lines on screen	<ul style="list-style-type: none"> <li>● Electrical appliances such as hair dryers or vacuums etc. may be interfering with your TV set. Switch these appliances off.</li> </ul>
Remote doesn't work	<ul style="list-style-type: none"> <li>● Make sure the plastic bag which came with the remote control is removed. Try using the remote in a shorter distance from the TV. Check if the placement of the batteries is correct, or try using new batteries with the remote control.</li> <li>● The TV will go into Standby mode if it receives no response in a few minutes.</li> </ul>
No video (PC mode)	<ul style="list-style-type: none"> <li>● Please check if the cable is connected to the <b>HDMI</b> port correctly, or if the cable is bent in some places.</li> </ul>
Screen is too bright or dark (PC Mode)	<ul style="list-style-type: none"> <li>● Adjust the brightness or contrast in the main menu.</li> </ul>
No response from the PC	<ul style="list-style-type: none"> <li>● Check if the PC's display resolution is set to a compatible resolution for the TV.</li> </ul>
Lines appearing when a device is connected to the RCA port	<ul style="list-style-type: none"> <li>● Make sure you are using a cable in good quality.</li> </ul>
Problems are unresolved	<ul style="list-style-type: none"> <li>● Unplug the power cable and wait for 30 seconds, then reconnect to the socket. If problems still persist, do not attempt to repair the TV by yourself. Kindly contact the service center.</li> </ul>

Do not leave your TV displaying a static image, whether it is from a paused video, menu screen, etc. for an extended period of time, doing so will damage the display and may cause image burn-in.

## Specifications

Screen Size	power Consumption	Main accessories
24"	30W/36W	User's manual x1 Remote controller x1 Power cord x1 AAA Batteries x2 (Optional)
32"	40W/56W	
39"	60W/70W	
40"	60W/70W/90W	
42"	65W/70W/90W	
43"	70W/80W/90W	
50"	100W/108W/120W	
55"	110W/118W/135W	
58"	120W/135W/160W	
65"	160W/165W/190W	
75"	230W/250W/260W/270W	

**★ LIFE TIME : 60,000 Hrs**



The terms HDMI and HDMI High-Definition Multimedia Interface, and the HDMI logo are trademarks or registered trademarks of HDMI Licensing LLC in the United States and other countries.

Manufactured under license from Dolby Laboratories. Dolby, Dolby Audio, and the double-D symbol are trademarks of Dolby Laboratories Licensing Corporation.

### WARNING

**Never place a television set in an unstable location. A television set may fall, causing serious personal injury or death.**

**Many injuries, particularly to children, can be avoided by taking simple precautions such as:**

- 1. Using cabinets or stands recommended by the manufacturer of the television set.**
- 2. Only using furniture that can safely support the television set.**
- 3. Ensuring the television set is not overhanging the edge of the supporting furniture.**
- 4. Not placing the television set on tall furniture (for example, cupboards or bookcases), without anchoring both the furniture and the television set to a suitable support.**
- 5. Not placing the television set on cloth or other materials that may be located between the television set and supporting furniture.**
- 6. Educating children about the dangers of climbing on furniture to reach the television set or its controls.**

**If your existing television set is being retained and relocated, the same considerations as above should be applied.**

-----  
**Wall-mounted screw: 22-24inch M4, 28-70inch M6, 75inch M8**

**Note: don't hang at an angle to avoid the risk of falling off.**

## Remote control

### Remote control



: ON/OFF .

**TV/RAD**: Switch to TV or Radio .

: Search .

**SUBTITLE**: Enable/disable subtitles .

: Enters the Quick Settings menu .

: Selects an input source .

**0-9**: Number selection key .

**LIST**: The QUICK ACCESS edit screen appears .

... : It displays the additional buttons on the remote control .

: It adjusts the volume level .

: You can change the programme .

**AD**: Turn the AD switch on or off .

**GUIDE**: You can check the programme .

: Mutes the sound .

: Play .

: Displays the Home menu .

: Pause .

**BACK** : Move to the previous step .

**EXIT**: Closes the menu .

: Select current option that's highlighted .

: RIGHT/LEFT UP/DOWN buttons to navigate the on-screen menus .

**TEXT**: Open the TEXT .

**T.OPT**: Open the function menu of TEXT .

**MOVIES**: Search Movies

**REC**: Launch Record

: Launch Live Playback .

**NETFLIX** : go to Netflix .

: go to prime video .

: Corresponds to various colour functions in the menu or teletext.

### Battery Installation:

Remove the battery compartment lid on the rear of the remote control by sliding the lid down, then off. Put two AAA batteries inside the battery compartment with their + and - ends aligned as indicated. Do not mix old and new batteries or different types of batteries. Refix the battery compartment lid. Slide the lid until you hear it click into place.

### CAUTION:

Batteries installed in the unit should not be exposed to excessive heat such as sunshine, fire and the like.

### Using the Remote Control:

Unless stated otherwise, the remote control can operate all the features of the TV.

Always point the remote control directly at the remote sensor in the front of the TV.

## DECLARACIÓN UE DE CONFORMIDAD

Nosotros, El Corte inglés, S.A. C/Hermosilla 112, 28009 Madrid, declaramos bajo nuestra responsabilidad que el producto:

- Television, modelo QLED-4025WBS:



a la que hace referencia esta declaración es conforme con la **Directiva RED 2014/53/UE**:

El producto cumple con las siguientes normas y/u otros documentos normativos:

### **HEALTH AND SAFETY:**

EN 62368-1:2020+A11:2020

EN IEC 62311:2020

EN IEC 62479:2010

EN 50665:2017

EN 50663:2017

### **EMC:**

EN 301 489-1 V2.2.3

EN 301 489-3 V2.3.2

EN 301 489-17 V3.2.6

EN 55032:2015+A11:2020+A1:2020

EN 55035:2017+A11:2020

EN IEC 61000-3-2:2019/A1:2021

EN IEC 61000-3-3:2013+A1:2019+A2:2021

### **SPECTRUM:**

ETSI 300 328 V2.2.2

ETSI 303 340 V1.2.1

ETSI 303 372-2 V1.2.1

EN 301 893 V2.1.1

EN 300 440 V2.2.1

El Corte Inglés S.A. conservará el expediente técnico completo que estará disponible a previa solicitud.

Firmado por y en nombre de El Corte Inglés S.A.:

En Madrid, 12/08/2025

Antonio García Montero

Director Dpto. Calidad y Seguridad de Producto

Firma:

## EU DECLARATION OF CONFORMITY

We, El Corte Inglés, S.A. C/Hermosilla 112, 28009 Madrid, declare under our responsibility that the product:

- Television, model QLED-4025WBS:



referred to in this declaration is in conformity with **RED Directive 2014/53/EU**:

The product complies with the following standards and/or other normative documents:

### **HEALTH AND SAFETY:**

EN 62368-1:2020+A11:2020

EN IEC 62311:2020

EN IEC 62479:2010

EN 50665:2017

EN 50663:2017

### **EMC:**

EN 301 489-1 V2.2.3

EN 301 489-3 V2.3.2

EN 301 489-17 V3.2.6

EN 55032:2015+A11:2020+A1:2020

EN 55035:2017+A11:2020

EN IEC 61000-3-2:2019/A1:2021

EN IEC 61000-3-3:2013+A1:2019+A2:2021

### **SPECTRUM:**

ETSI 300 328 V2.2.2

ETSI 303 340 V1.2.1

ETSI 303 372-2 V1.2.1

EN 301 893 V2.1.1

EN 300 440 V2.2.1

El Corte Inglés S.A. will keep the complete technical file, which will be available upon request.

Signed for and on behalf of El Corte Inglés S.A.:

Signature:

Madrid, 12/08/2025

Antonio García Montero

Product Quality and Safety Manager