

Secadora con bomba de calor

Manual del usuario

DV9*F09F4S

SAMSUNG

Índice

Información sobre la seguridad	4
Información importante sobre las instrucciones de seguridad	4
Símbolos importantes de seguridad	4
Precauciones importantes de seguridad	5
Advertencias muy importantes sobre la instalación	8
Advertencias muy importantes sobre el uso	9
Precauciones sobre el uso	10
Advertencias muy importantes sobre la limpieza	12
Cuidados para prevenir la congelación	12
Instrucciones acerca de RAEE	12
Ecodesign	13
Instalación	14
Piezas incluidas	14
Requisitos para la instalación	16
Instalación paso a paso	17
Inversión de la puerta (solo modelos aplicables)	21
Medio ambiente	25
Antes de comenzar	26
Ajuste inicial	26
Ejecute Calibración (recomendado)	26
Pautas de secado	26
Panel LCD	28
Funcionamiento	29
Descripción de los símbolos de la pantalla	29
Iniciar un ciclo	30
Descripción del ciclo	31
Ajustes	33
Usar la cesta de secado (solo modelos aplicables)	37
Funciones especiales	38
SmartThings	39

Mantenimiento	41
Cuidado de productos	41
Vaciado del depósito de agua	42
Limpieza	43
Filtro de pelusa	44
Limpieza del Sensor de Humedad	46
Solución de problemas	49
Puntos de comprobación	49
Códigos de información	51
Apéndice	53
Tabla de indicaciones del tejido	53
Protección del medio ambiente	54
Garantía de las piezas de repuesto	55
Especificaciones	56
Consumo de energía en modo de espera en red	56
Información de contacto	58
¿PREGUNTAS O COMENTARIOS?	58

Información sobre la seguridad

Enhorabuena por su nueva secadora Samsung. Este manual contiene información importante para la instalación, el uso y el mantenimiento del electrodoméstico. Le aconsejamos que lea este manual si quiere aprovechar todas las ventajas y funciones de la secadora.

Información importante sobre las instrucciones de seguridad

Las advertencias y las instrucciones de seguridad importantes de este manual no cubren todas las posibles situaciones que puedan surgir. Es su responsabilidad tener precaución y cuidado durante la instalación, el mantenimiento y el uso de la secadora.

Póngase siempre en contacto con el fabricante si surgen problemas o situaciones que no comprende.

Símbolos importantes de seguridad

Significado de los iconos y signos utilizados en este manual:

ADVERTENCIA

Prácticas peligrosas o inseguras que pueden provocar lesiones físicas graves, la muerte o daños en la propiedad.

PRECAUCIÓN

Prácticas peligrosas o inseguras que pueden provocar lesiones físicas o daños a la propiedad.

ADVERTENCIA

Para reducir el riesgo de incendio o explosión, siga estas instrucciones de seguridad básicas.

NOTA

Indica que existe riesgo de lesiones personales o daños materiales.

PRECAUCIÓN

Riesgo de incendio/riesgo de intoxicación/riesgo de daños materiales y daños en el aparato

El aparato contiene R290, un refrigerante respetuoso con el medio ambiente pero inflamable. Si no se elimina correctamente, puede provocar un incendio o una intoxicación.

Elimine el aparato correctamente y no dañe las tuberías del circuito de refrigerante.

Lea las instrucciones

Estos símbolos de advertencia tienen la función de evitar que usted y otras personas se lesionen.

Sígalos estrictamente.

Después de leer este manual, guárdelo en un lugar seguro para consultas futuras.

Lea todas las instrucciones antes de utilizar el electrodoméstico.

Como en todo aparato que usa electricidad y tiene piezas móviles, hay factores de riesgo. Para manejar este aparato con seguridad debe familiarizarse con el funcionamiento y tener cuidado cuando lo utilice.

ADVERTENCIA

Riesgo de incendio

- La instalación de la secadora de ropa debe efectuarla un técnico acreditado.
- Instale la secadora siguiendo las instrucciones del fabricante y las normativas locales.
- Para reducir el riesgo de lesiones graves o muerte, siga todas las instrucciones de instalación.

Precauciones importantes de seguridad

ADVERTENCIA

Para reducir el riesgo de incendios, descargas eléctricas o lesiones personales cuando utilice el aparato, siga las precauciones de seguridad básicas como las que figuran a continuación:

1. Este electrodoméstico no deben utilizarlo personas (incluidos los niños) con las capacidades físicas, sensoriales o mentales reducidas, o faltas de conocimiento y experiencia, sin la supervisión o las indicaciones de una persona responsable que garantice un uso seguro del aparato.
2. **Para utilizar en Europa:** Este aparato lo pueden utilizar niños mayores de 8 años y personas con las capacidades físicas, sensoriales o mentales reducidas, o faltas de experiencia y conocimiento, siempre que estén supervisados o hayan recibido instrucciones sobre el uso seguro del aparato y comprendan los peligros que conlleva. Los niños no deben jugar con el aparato. Los niños no deben realizar tareas de limpieza y mantenimiento sin vigilancia.
3. No deje que los niños jueguen con el electrodoméstico.
4. Si se daña el cable de alimentación eléctrica, deberá sustituirlo el fabricante, el técnico de reparaciones de este o una persona igualmente cualificada a fin de evitar accidentes.

Información sobre la seguridad

5. En el caso de los aparatos con aberturas de ventilación en la base, asegúrese de que elementos como alfombras o tapetes no obstruyan las aberturas.
6. **Para utilizar en Europa:** Los niños de menos de 3 años deben mantenerse alejados a menos que estén vigilados constantemente.
7. **PRECAUCIÓN:** Para evitar riesgos derivados de la reinicialización inadvertida del interruptor térmico, este aparato no se debe conectar a la alimentación con un dispositivo de conmutación externo, como un temporizador, ni tampoco a un circuito que un servicio conecte o desconecte con regularidad.
8. La secadora no se debe usar si se han empleado productos químicos para la limpieza.
9. El colector de pelusas debe limpiarse con frecuencia, si es aplicable.
10. No deje que se acumule pelusa alrededor de la secadora. (no aplicable a aparatos con salida de aire al exterior del edificio)
11. Debe proporcionarse la ventilación adecuada para evitar la reentrada de gases en la habitación procedentes de electrodomésticos que consuman otros combustibles, incluidas llamas a la vista.
12. No seque en la secadora ninguna prenda sin lavar.
13. Los artículos con manchas de sustancias como aceite de cocinar, acetona, alcohol, petróleo, queroseno, quitamanchas, aguarrás, ceras y quitaceras se deben lavar en agua caliente con mayor cantidad de detergente antes de secarlos en la secadora.
14. Artículos de goma espuma (látex), gorros de ducha, tejidos impermeables, prendas acolchadas o almohadas de goma espuma no se deben secar en la secadora.

-
15. La etapa final del ciclo de secado se realiza sin calor (ciclo de enfriamiento) para que la ropa permanezca a una temperatura que no represente ningún riesgo.
16. Saque todos los objetos, como mecheros y cerillas, de los bolsillos.
17. **ADVERTENCIA:** No detenga la secadora antes de finalizar el ciclo de secado a menos que todas las prendas se saquen rápidamente y se extiendan para que se disipe el calor.
18. El aire de escape no se debe descargar en un conducto que se utilice para evacuar los gases de quemadores de gas u otros combustibles.
19. Este aparato no se debe instalar detrás una puerta que se pueda bloquear, deslizante o con bisagras en el lado opuesto al de la secadora de tal manera que la puerta de la secadora no se pueda abrir completamente.
20. **ADVERTENCIA:** Este aparato no se debe conectar a la alimentación con un dispositivo de conmutación externo, como un temporizador, ni tampoco a un circuito que un servicio conecte o desconecte con regularidad.
21. Los suavizantes de ropa o productos similares se deben utilizar siguiendo las especificaciones del producto.



ADVERTENCIA; RIESGO DE INCENDIO / MATERIALES INFLAMABLES

22. **ADVERTENCIA:** En la estructura o en el espacio de instalación del aparato mantenga las aberturas de ventilación libres de obstrucciones.
23. **ADVERTENCIA:** No dañe el circuito del refrigerante.

Información sobre la seguridad

24. El aparato contiene R290, un refrigerante respetuoso con el medio ambiente pero inflamable.

Mantenga el fuego y las fuentes de ignición lejos del aparato.

Advertencias muy importantes sobre la instalación

ADVERTENCIA

La instalación de este electrodoméstico debe efectuarla un técnico o una empresa de servicios acreditada.

- De no hacerlo así, se puede producir una descarga eléctrica, un incendio, una explosión, problemas con el producto o lesiones personales.

Enchufe el cable de alimentación en una toma de corriente de pared y utilice la toma solo para este aparato.

También es importante que no utilice un cable alargador.

- Compartir la toma de pared con otros aparatos mediante una regleta o un cable alargador puede provocar una descarga eléctrica o un incendio.
- Asegúrese de que el voltaje, la frecuencia y la corriente sean las mismas que las especificadas para el producto. De no hacerlo así, se puede producir una descarga eléctrica o un incendio. Enchufe firmemente el cable de alimentación en la toma de corriente.

Elimine regularmente cualquier sustancia extraña como polvo o agua de los terminales y los puntos de contacto del enchufe de alimentación con un paño seco.

- Desenchufe el cable de alimentación y límpielo con un paño seco.
- De no hacerlo así, se puede producir una descarga eléctrica o un incendio.

Mantenga los materiales del embalaje fuera del alcance de los niños ya que pueden resultar peligrosos para ellos.

- Si un niño mete la cabeza en una bolsa, se podría asfixiar.

El aparato debe estar correctamente conectado a tierra.

No realice la conexión a tierra sobre una tubería de gas, una tubería de agua de plástico o una línea telefónica.

- Se podría provocar una descarga eléctrica, un incendio, una explosión o problemas con el producto.
- No enchufe el cable de alimentación en una toma de pared que no tenga una conexión a tierra adecuada y asegúrese de que cumpla las normas locales y nacionales.

No instale ni deje el producto expuesto a la intemperie.

No utilice un enchufe ni un cable de alimentación dañados, ni una toma de pared aflojada.

- Se puede producir una descarga eléctrica o un incendio.

Si se daña el enchufe (cable de alimentación eléctrica), para evitar accidentes deberá sustituirlo el fabricante, su técnico de reparaciones o un técnico igualmente acreditado.

Este aparato debe colocarse de manera que se pueda acceder fácilmente al enchufe después de la instalación.

No tire del cable de alimentación ni lo doble excesivamente.

No retuerza ni ate el cable de alimentación.



No cuelgue el cable de alimentación de un objeto metálico, no coloque objetos pesados sobre él, no lo haga pasar entre objetos ni por detrás del aparato.

- Se puede producir una descarga eléctrica o un incendio.

No tire del cable de alimentación para desenchufarlo.

- Para desenchufar el cable sujételo por el enchufe.
- De no hacerlo así, se puede producir una descarga eléctrica o un incendio.

El aparato debe estar correctamente conectado a tierra. No enchufe el cable de alimentación en una toma que no tenga una conexión a tierra adecuada y asegúrese de que cumpla las normas locales y nacionales. Consulte las instrucciones de instalación para conectar a tierra este aparato.

Instale este electrodoméstico sobre una superficie sólida y nivelada.

- De lo contrario se pueden producir vibraciones y ruidos anormales o problemas con el producto.

No instale el electrodoméstico en un salón de belleza, ya que los productos de los vaporizadores pueden degradar las propiedades hidrófilas del intercambiador de calor al formarse condensación en la superficie exterior del aparato durante la operación de enfriamiento.

Este electrodoméstico debe instalarse de manera que la toma de corriente, los grifos de suministro de agua y las tuberías de desagüe sean accesibles.

Si la reparación del producto la realiza un proveedor de servicios no autorizado, o la efectúa por su cuenta o no la realiza un profesional, Samsung no asume ninguna responsabilidad por los daños ocasionados al producto, las lesiones ni cualquier otro problema de seguridad del producto fruto de cualquier intento de reparación que no siga estrictamente estas instrucciones de reparación y mantenimiento. La garantía no cubrirá los daños ocasionados al producto fruto de un intento de reparación por parte de terceros ajenos a un proveedor de servicios certificado de Samsung.

Advertencias muy importantes sobre el uso

ADVERTENCIA

No deje que los niños y los animales domésticos se suban encima del aparato o se introduzcan en él. Cuando deseche este aparato, desmonte el cierre de la puerta (palanca).

- Podría caerse un niño y lesionarse.
- Si un niño se quedase encerrado dentro del aparato, se podría asfixiar.

No intente acceder al interior del aparato si el tambor está girando.

No se siente encima del aparato ni se apoye contra la puerta.

- Se podría volcar y causar lesiones.

Solo debe secar las prendas si estas se han centrifugado en una lavadora adecuada.

No seque en la secadora ninguna prenda sin lavar.

No beba el agua condensada.

No detenga la secadora antes de finalizar el ciclo de secado a menos que todas las prendas se saquen rápidamente y se extiendan para que se disipe el calor.



Información sobre la seguridad

No seque prendas manchadas de materiales inflamables como gasolina, queroseno, benceno, disolventes, alcohol, etc.

- Se podría producir una descarga eléctrica, un incendio o una explosión.

No deje que los animales domésticos jueguen con la secadora ni muerdan ninguna parte de esta.

- Se puede producir una descarga eléctrica o lesiones personales.

Antes de deshacerse del producto, desmonte la puerta y el cable de alimentación.

- De no hacerlo se podría dañar el cable de alimentación o producir lesiones.

No toque el cable de alimentación con las manos húmedas.

- Se puede producir una descarga eléctrica.

Si se produce una fuga de gas (ciudad, propano o LP), no toque el aparato ni el cable de alimentación y ventile inmediatamente.

- No utilice un ventilador eléctrico para ventilar.
- Una chispa puede causar una explosión o un incendio.

No repare, sustituya ni intente realizar el mantenimiento de ninguna pieza del aparato a menos que así se recomiende específicamente en las instrucciones de reparación por el usuario. Deberá contar, además, con los conocimientos necesarios para efectuar el mantenimiento del aparato.

No intente reparar, desmontar ni modificar el aparato usted mismo.

- No utilice otro tipo de fusible (cobre, cable de acero, etc.) que no sea el estándar.
- Cuando sea necesario reparar o volver a montar el aparato póngase en contacto con el centro de servicio más cercano.
- De no hacerlo así, se puede producir una descarga eléctrica, un incendio, problemas con el producto o lesiones personales.

El producto que ha adquirido está diseñado para uso exclusivamente doméstico.

La utilización con fines comerciales se considerará uso inadecuado del producto. En este caso, el producto no estará cubierto por la garantía estándar que ofrece Samsung y no se podrá atribuir a Samsung responsabilidad alguna por las averías o daños resultantes de dicho uso inadecuado.

Si el producto genera ruidos extraños, olor a quemado o humo, desenchúfelo inmediatamente y llame al centro de servicio técnico.

- De lo contrario, puede producirse una descarga eléctrica o un incendio.

No deje que los niños (o los animales domésticos) jueguen encima ni en el interior del producto. La puerta del producto no se abre fácilmente desde dentro y un niño podría lesionarse seriamente si quedase atrapado.

Precauciones sobre el uso

PRECAUCIÓN

No se apoye sobre el aparato ni deposite objetos (como ropa, velas o cigarrillos encendidos, platos, productos químicos, objetos metálicos, etc.) encima de este.

- Se puede producir una descarga eléctrica, un incendio, problemas con el producto o lesiones personales.



No toque la puerta de vidrio ni el interior del tambor durante ni inmediatamente después de la operación de secado, ya que está muy caliente.

- Podría quemarse.

El cristal de la puerta se calienta durante el secado. No toque el cristal de la puerta.

Tampoco permita que los niños jueguen cerca de la secadora ni que toquen el cristal de la puerta.

- Podría quemarse.

No pulse los botones con objetos puntiagudos como alfileres, cuchillos, uñas, etc.

- Se puede producir una descarga eléctrica o lesiones personales.

No seque prendas que contengan goma espuma (látex) o materiales de goma semejantes.

- Si se calienta la goma de moldear, puede deformarse o provocar un incendio.

No seque prendas manchadas de aceite vegetal o aceite para cocinar ya que una gran parte de este aceite no se elimina durante el proceso de lavado. Asimismo, utilice el ciclo de secado sin calefacción para que las prendas no se calienten.

- El calor por oxidación del aceite podría originar un incendio.

No seque prendas que estén contaminadas con sustancias extrañas como aceite, crema, loción u otros productos químicos que se usen en lugares como salones de cuidado de la piel, salones de masaje, salones de belleza u hospitales.

- Se podría producir una descarga eléctrica, un incendio, una avería o lesiones.

Compruebe que no haya nada en los bolsillos de las prendas que va a secar.

- Los objetos duros o afilados, como monedas, clips, clavos, tornillos o piedras, pueden causar daños considerables en el aparato.

No seque prendas con grandes hebillas, botones y otros objetos metálicos duros (cremalleras, corchetes o cubrebotones).

Si es necesario, utilice una bolsa de malla para las prendas pequeñas y ligeras como cinturones de tela, cintas de delantal y sujetadores con aro que puedan soltarse o romperse durante el ciclo.

Las toallitas para secadora se pueden utilizar con este modelo y son recomendables para una mayor eficacia de secado.

Las toallitas para secadora también son efectivas para reducir la electricidad estática que se genera durante un ciclo de secado. La electricidad estática puede dañar las prendas de ropa e incluso el aparato.

No utilice la secadora cerca de polvos peligrosos, como polvo de carbón, harina de trigo, etc.

- Se podría producir una descarga eléctrica, un incendio o una explosión.

No deje materiales inflamables cerca del producto.

- Se podrían formar gases tóxicos en el producto o causar daños a las piezas, una descarga eléctrica, un incendio o una explosión.
- El aparato no debe instalarse detrás de puertas que se puedan bloquear, etc.

No toque la parte posterior del aparato durante ni inmediatamente después de la operación de secado.

- El aparato está caliente y puede causar quemaduras.





Información sobre la seguridad

Advertencias muy importantes sobre la limpieza

ADVERTENCIA

No rocíe agua directamente en el interior del aparato para limpiarlo.

No utilice benceno, disolventes ni alcohol para limpiar el aparato.

- Se podría producir decoloración, deformación, daños, un descarga eléctrica o un incendio.

Antes de limpiar o efectuar tareas de mantenimiento, desenchufe el aparato.

- De no hacerlo así, se puede producir una descarga eléctrica o un incendio.

Limpie la caja del filtro antes y después de usar la secadora.

Solicite a un técnico de servicio autorizado que limpie regularmente el interior del producto

Limpie el intercambiador de calor con un cepillo suave o una aspiradora una vez al mes, No toque el intercambiador de calor con la mano, hay peligro de que pueda causar una lesión.

El interior de la secadora debe limpiarse periódicamente un técnico de mantenimiento acreditado.

Cuidados para prevenir la congelación

- Instale la secadora en una zona en la que la temperatura no baje de los cero grados centígrados.
- Si se vacía directamente con una manguera de vaciado larga, en invierno el agua que queda dentro de esta puede congelarse. Asegúrese de que no queda agua dentro de la manguera después de usarla.
- Si la manguera de vaciado se ha congelado, envuélvala con una toalla empapada en agua tibia durante unos diez minutos para descongelarla.

Instrucciones acerca de RAEE



Eliminación correcta de este producto (Residuos de aparatos eléctricos y electrónicos)

(Se aplica en países con sistemas de recolección por separado)

La presencia de este símbolo en el producto, accesorios o material informativo que lo acompañan, indica que al finalizar su vida útil ni el producto ni sus accesorios electrónicos (como el cargador, cascos, cable USB) deberán eliminarse junto con otros residuos domésticos. Para evitar los posibles daños al medio ambiente o a la salud humana que representa la eliminación incontrolada de residuos, separe estos productos de otros tipos de residuos y recíclelos correctamente. De esta forma se promueve la reutilización sostenible de recursos materiales.

Los usuarios particulares pueden contactar con el establecimiento donde adquirieron el producto o con las autoridades locales pertinentes para informarse sobre cómo y dónde pueden llevarlo para que sea sometido a un reciclaje ecológico y seguro.

Los usuarios comerciales pueden contactar con su proveedor y consultar las condiciones del contrato de compra. Este producto y sus accesorios electrónicos no deben eliminarse junto a otros residuos comerciales.



Para obtener información sobre los compromisos ambientales y las obligaciones legales de los productos de Samsung, p. ej. REACH, visite nuestra página de sostenibilidad en www.samsung.com

Eliminación del producto en Francia



FR Cet appareil et ses accessoires se recyclent

REPRISE À LA LIVRAISON OU À DÉPOSER EN MAGASIN OU À DÉPOSER EN DÉCHÈTERIE

FR ÉLÉMENTS D'EMBALLAGE + LIVRET + FEUILLE

Séparez les éléments avant de trier

Points de collecte sur www.quefairedemesdechets.fr
Privilégiez la réparation ou le don de votre appareil !

Ecodesign

Para consultar las instrucciones detalladas sobre la instalación y la limpieza de la lavadora, e información del diseño ecológico (según (EU)2023/2533), visite la página web de Samsung (<http://www.samsung.com>), vaya a Soporte > Página de inicio de Soporte e introduzca el nombre del modelo.

Para obtener información sobre los compromisos ambientales y las obligaciones legales de los productos de Samsung, p. ej. REACH, visite nuestra página de sostenibilidad en www.samsung.com

Instalación

Piezas incluidas

Desembale la secadora con cuidado. Mantenga los materiales del embalaje fuera del alcance de los niños. Las piezas y la posición de las piezas que se muestran a continuación pueden diferir de su secadora. Antes de la instalación, asegúrese de que la secadora contiene todas las piezas que se indican aquí. Si la secadora y/o las piezas están dañadas o faltan, póngase en contacto con el centro de atención al cliente de Samsung más cercano.

Vista rápida de la secadora

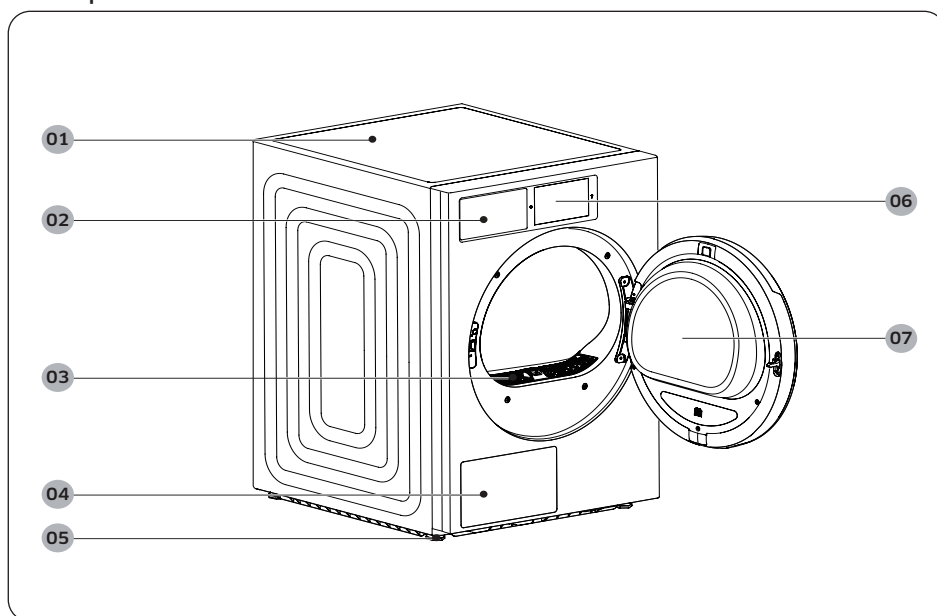

01 Cubierta superior

03 Filtro de pelusa

05 Pata niveladora

07 Puerta

02 Depósito de agua

04 Intercambiador de calor

06 Panel LCD

Accesorios (suministrados)

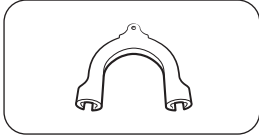

Guía de la manguera

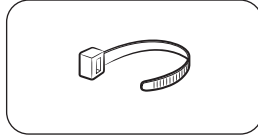

Sujetacables

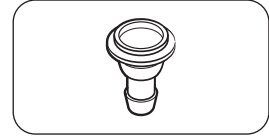

Conector de la manguera

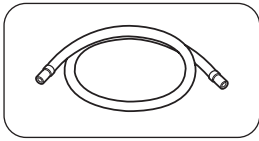

Manguera de desagüe larga (2 m)

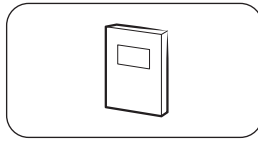

Manual del usuario

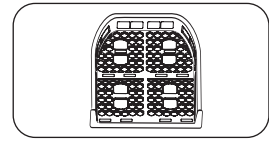

Cesta de secado (solo modelos aplicables)

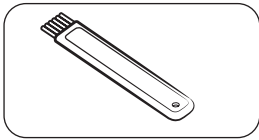

Cepillo de limpieza

NOTA

- El kit de apilamiento permite apilar la secadora encima de la lavadora. Tenga en cuenta que el kit de apilamiento solo se puede utilizar con lavadoras y secadoras Samsung. Para adquirir un kit de apilamiento, póngase en contacto con el centro de servicio de Samsung o con el distribuidor local. El kit de apilamiento varía en función del modelo de lavadora.
- Para ver instrucciones para apilar la secadora, consulte el manual de instalación incluido en el kit de apilamiento.
- Para obtener información sobre qué kit de apilado debe usar para colocar la secadora sobre la lavadora, consulte el manual que se incluye con su lavadora Samsung.

Instalación

Requisitos para la instalación

NOTA

La instalación de la secadora debe realizarla un técnico cualificado. Si se requiere un servicio de reparación debido a una instalación insuficiente o defectuosa, se considerará responsabilidad del propietario y puede quedar anulada la garantía. Conserve estas instrucciones para consultas futuras.

ADVERTENCIA

- No enchufe el cable de alimentación en una toma de pared antes de que la secadora esté completamente instalada.
- Para desplazar la secadora, solicite la ayuda de dos o más personas.
- No deje que los niños y las mascotas jueguen dentro, encima o alrededor de la secadora. Es necesario vigilarlos constantemente.
- Mantenga los materiales del embalaje fuera del alcance de los niños.
- No sustituya un cable de alimentación o un enchufe dañados usted mismo. Solicite a Samsung o a un técnico de servicio cualificado que reemplace un cable de alimentación o un enchufe dañados.
- No intente reparar, desmontar ni modificar la secadora. Si necesita una reparación, llame al centro de servicio de Samsung más cercano.
- Antes de deshacerse de un electrodoméstico, desmonte la puerta/tapas para evitar que un niño pueda asfixiarse.
- Si la secadora genera ruidos extraños, olor a quemado o humo, desconéctela inmediatamente y llame al centro de servicio de Samsung más cercano.
- No desenchufe la secadora mientras está en funcionamiento.
- No deje objetos inflamables cerca de la secadora.

Requisitos eléctricos y conexiones a tierra

- La secadora debe estar correctamente conectada a tierra. En caso de funcionamiento incorrecto o de avería de la secadora, la conexión a tierra reduce el riesgo de descarga eléctrica con una vía de poca resistencia a la corriente eléctrica. La secadora se suministra con un enchufe de conexión a tierra de tres clavijas. El enchufe debe estar conectado a una toma apropiada que esté correctamente instalada y que disponga de toma de tierra según todas las normativas locales.
- Si tiene alguna duda referente a los requisitos eléctricos o las conexiones a tierra, póngase en contacto con Samsung o con un electricista cualificado.

ADVERTENCIA

- Enchufe el cable de alimentación a una toma de 3 puntas con conexión a tierra.
- No utilice un enchufe ni un cable de alimentación dañados, ni una toma de pared suelta o dañada.
- No utilice un adaptador ni un alargador.
- Una conexión inapropiada del conductor de la toma de tierra puede causar una descarga eléctrica. Si no está seguro de si la secadora está conectada a tierra correctamente, consulte a un electricista cualificado.
- No modifique el enchufe, el cable de alimentación o la toma de corriente de ninguna manera.
- No conecte el cable de toma de tierra a cañerías de plástico, conductos de gas o tuberías de agua caliente.



Instalación en compartimento o armario

Para instalación en compartimento o armario, la secadora requiere las siguientes separaciones mínimas:

Laterales	Parte superior	Parte frontal	Parte posterior
25 mm	25 mm	490 mm	50 mm

Si instala la secadora con una lavadora, el frontal del compartimento o armario debe tener una abertura de aire de al menos 550 mm sin obstrucciones. Tamaño mínimo del espacio de instalación: 3,9 m³

Instalación paso a paso

Antes de instalar la secadora, asegúrese de haber leído **Requisitos para la instalación** en la página 16.

PASO 1 Seleccionar una ubicación

Requisitos de la ubicación

Seleccione una superficie sólida y nivelada que soporte las vibraciones. Seleccione una ubicación desde donde se acceda fácilmente a un enchufe de conexión a tierra de tres clavijas.

Para mayor comodidad, considere instalar la secadora junto a la lavadora.

ADVERTENCIA

- La secadora solo debe instalarse en el interior.
- No instale la secadora en zonas expuestas a las inclemencias del tiempo.
- La temperatura ambiente para la instalación es de 5~35°C.
 - Si la temperatura ambiente es lo suficientemente baja como para congelar el agua condensada en la secadora y las mangueras, la secadora puede no funcionar o sufrir daños.
 - Asegúrese de que la temperatura donde se instala la secadora no está fuera del rango recomendado. El rendimiento del secado puede verse reducido.
 - Asegúrese de no instalar la secadora en un ambiente cerrado o cerca de aparatos que produzcan calor.
- No instale la secadora donde puedan producirse fugas de gas.
- No utilizar en un espacio o zona poco ventilada.
- Utilice sólo una fuente de alimentación conectada a la pared.



Instalación

PASO 2 Ajustar las patas niveladoras

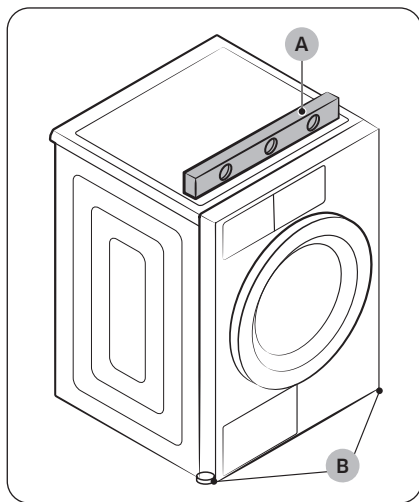

1. Deslice la secadora con cuidado hasta el lugar seleccionado.
2. Utilice un **nivel (A)** y compruebe la nivelación de la secadora de lado a lado y de la parte frontal a la posterior.
3. Si la secadora no está nivelada, gire las **patas niveladoras (B)** hacia la izquierda o hacia la derecha para ajustar la altura.
4. Cuando la secadora esté nivelada, asegúrese de que se apoya firmemente sobre el suelo.
5. Enchufe la secadora.

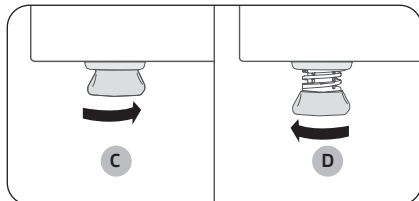

NOTA

- Para ajustar la secadora a la misma altura que la lavadora, gire las patas niveladoras hacia la derecha hasta que se **retraigan (C)** por completo. Después, gire las patas niveladoras hacia la izquierda para **expandirlas (D)** hasta que la secadora y la lavadora estén a la misma altura.
- Extienda la pata niveladora lo mínimo necesario. Extender la pata niveladora más de lo necesario puede hacer que la secadora vibre.

PASO 3 Conecte la manguera de desagüe

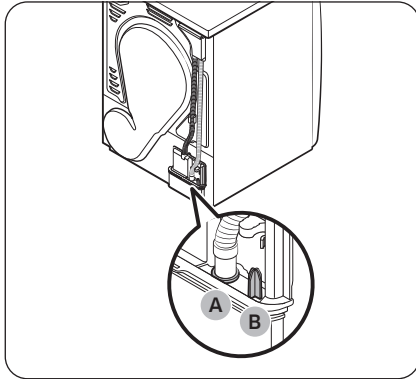

- Le recomendamos encarecidamente conectar la manguera de desagüe a su sistema de desagüe.
- Si la manguera de desagüe conectada a la secadora es demasiado corta para alcanzar el sistema de desagüe, use la manguera accesoria que se facilita (manguera de desagüe larga).
- Use el depósito de agua incorporado solo si no puede conectar la manguera de desagüe a un sistema de desagüe.

NOTA

De manera predeterminada, esta secadora está configurada para utilizar el depósito de agua incorporado para vaciar el agua condensada.

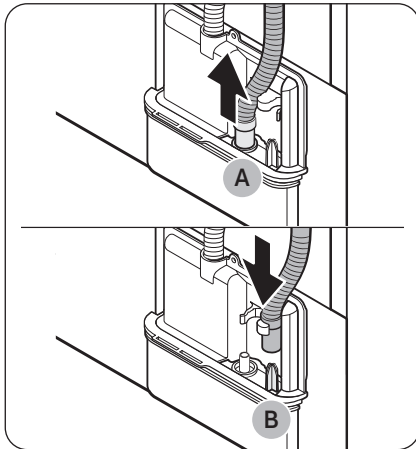

1. Extraiga la manguera de desagüe del **orificio (A)** e insértela en la **pieza (B)**.

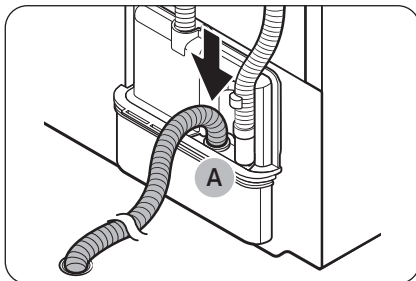

2. Inserte un extremo de la manguera accesoria (la manguera de desagüe larga) en el **orificio (A)**.
3. Inserte el otro extremo (salida) de la manguera accesoria al sistema de drenaje en una de las siguientes maneras:

Instalación

Sobre un lavabo:

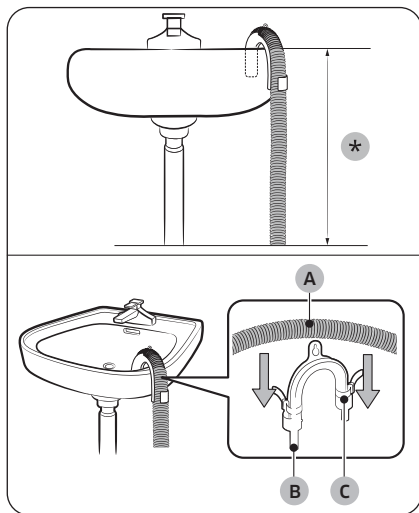

1. Asegúrese de colocar el extremo de la manguera accesoria a menos de **90 cm (*)** de la parte inferior de la secadora.
2. Para doblar en algún punto la manguera accesoria, utilice la **guía de la manguera (B)** de plástico suministrada y asegure la guía a la pared mediante un gancho, o bien al grifo con un cordel. Instale la **manguera de desagüe (A)** y la **guía de la manguera (B)** y asegúrelas con el **sujetacables (C)**.
3. Se puede vaciar el agua condensada conectando la manguera accesoria (la manguera de desagüe larga) directamente al desagüe.

⚠ PRECAUCIÓN

No alargue la manguera de desagüe. Pueden producirse fugas de agua en la zona de la conexión. Utilice una manguera de desagüe larga.

Utilizando la tubería de desagüe del lavabo:

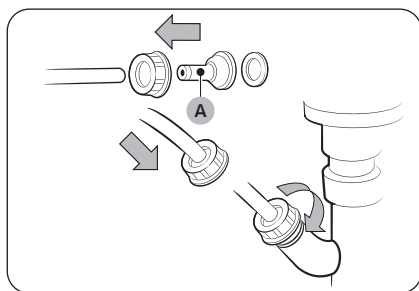

1. Instale el **conector de la manguera (A)** y fíjelo al extremo de la manguera accesoria como se muestra.

⚠ PRECAUCIÓN

Para evitar fugas de agua, asegúrese de conectar firmemente la manguera y el conector.



2. Conecte el adaptador de la manguera directamente a la tubería de desagüe del lavabo.

PASO 4 Comprobar la instalación

- Todo el material de embalaje se ha retirado y eliminado correctamente.
- La secadora está nivelada y se apoya firmemente sobre el suelo.
- Asegúrese de que no queda ningún accesorio en el interior del tambor.
- No bloquee el orificio de entrada de aire de la rejilla de ventilación que se encuentra en la parte frontal de la secadora.
- No deje objetos inflamables cerca de la secadora y mantenga limpio el entorno.
- No quite las patas niveladoras ajustables de la secadora. Son necesarias para que la secadora esté nivelada respecto al suelo.
- Después de la instalación, se recomienda esperar por lo menos 1 hora antes de utilizar la secadora.

PASO 5 Encendido

Enchufe el cable de alimentación en una toma de corriente protegida por un fusible o un disyuntor. A continuación, pulse  para encender la secadora.

NOTA

Ejecute el ciclo Secado por tiempo durante 20 minutos para asegurarse que funciona, calienta y se apaga. Si se muestra el código de información **HC**, contacte con un centro de servicio técnico local.

Inversión de la puerta (solo modelos aplicables)

En función de cuáles sean las condiciones de la ubicación o sus necesidades particulares es posible que quiera invertir la dirección de la puerta.

ADVERTENCIA

Asegúrese de encargar la inversión de la puerta a un técnico cualificado.

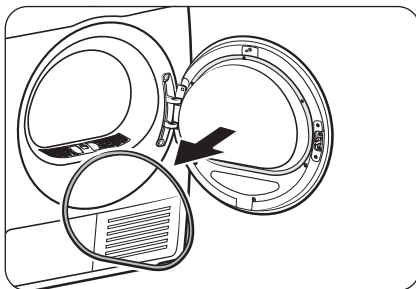

1. Retire la junta de la puerta.

Instalación

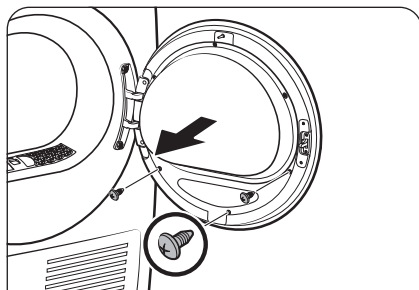

2. Quite los tornillos del soporte del cristal interior de la puerta.

- En primer lugar, afloje y quite los 3 tornillos de la parte inferior. Después afloje y quite los 3 tornillos de la parte superior.

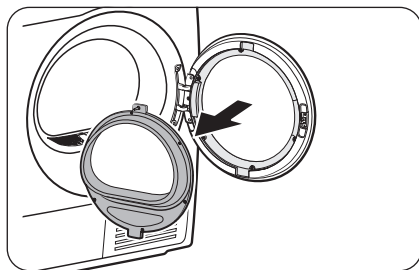
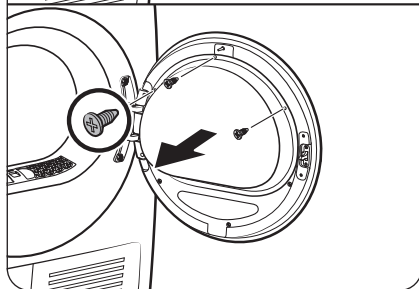

3. Separe el soporte de cristal.

⚠ PRECAUCIÓN

Tenga cuidado de no dejar caer ninguna pieza del soporte cuando lo desmonte. Podría producirse daños materiales (resquebrajaduras o roturas) o físicos.

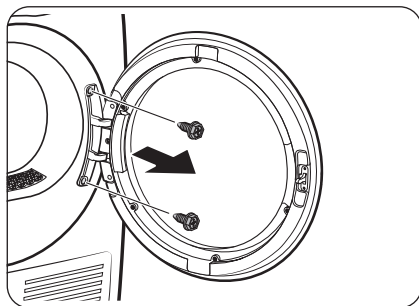

4. Quite los tornillos de la bisagra y desmonte la puerta.

- Afloje y quite los 2 tornillos del marco de la puerta.
- Para evitar la fricción de los tornillos, utilice un destornillador hexagonal.

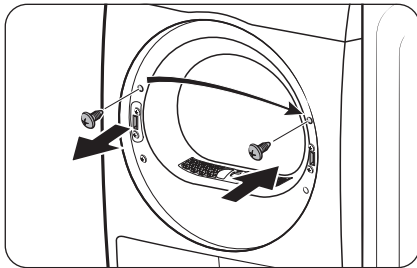

5. Quite el tornillo superior de la izquierda del marco de la puerta e insértelo en el orificio correspondiente de la derecha del marco de la puerta. No quite los tornillos de la abrazadera inferior.

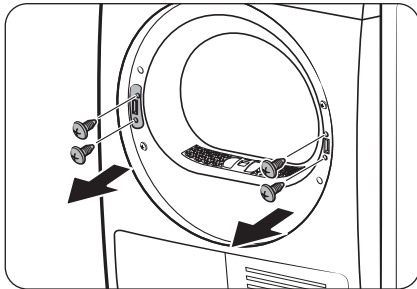

6. Quite los 2 tornillos de la abrazadera del marco derecho y después quite los 2 tornillos del soporte del marco izquierdo.

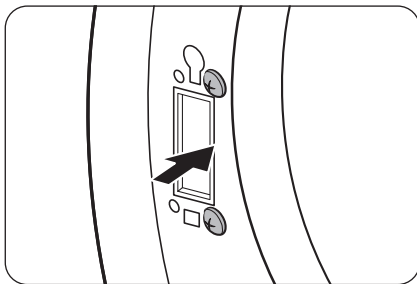

7. Inserte los 2 tornillos de la abrazadera que ha extraído en el marco izquierdo, como se muestra.
 - Consulte la imagen de la derecha para conocer la posición correcta de los tornillos.

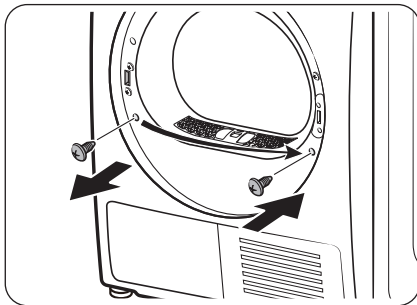

8. Quite el tornillo inferior de la izquierda del marco izquierdo e insértelo en el orificio correspondiente del marco derecho.

Instalación

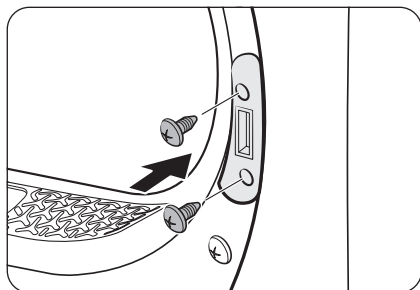

9. Inserte el soporte de la palanca en el marco derecho y ajuste los 2 tornillos del soporte.

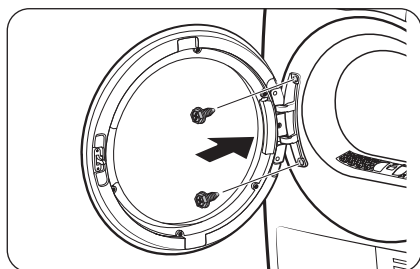

10. Inserte la bisagra de la puerta en el lado opuesto del marco de la puerta y ajuste los 2 tornillos.

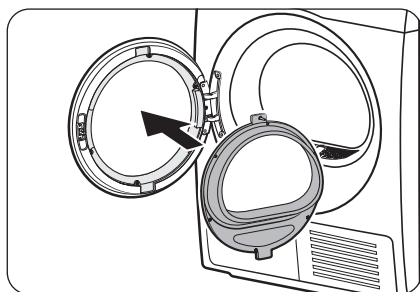

11. Inserte el soporte del cristal interior en el aro de la puerta que se ha instalado en el marco izquierdo.

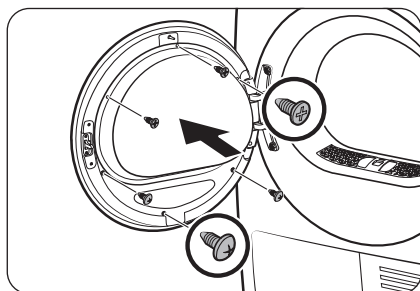

12. Apriete los 3 tornillos del soporte de la parte superior. A continuación, apriete los 3 tornillos del soporte de la parte inferior.

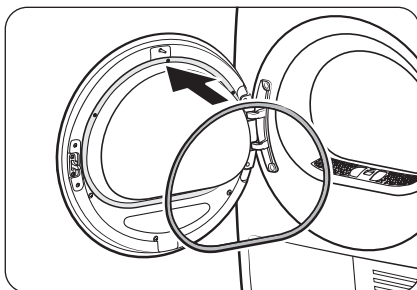

13. Monte la junta de la puerta.

 **NOTA**

Para volver a colocar la puerta en la posición inicial, siga los mismos pasos. Tenga en cuenta que la puerta, las bisagras y las otras piezas deberán colocarse en el orden inverso seguido en estos pasos.

Medio ambiente

Por favor, elimine los materiales de embalaje de este producto respetando el medio ambiente. Para más detalles, consulte las disposiciones en materia de reciclado y medio ambiente de su zona.





Antes de comenzar

Ajuste inicial

- Cuando encienda la secadora por primera vez, la pantalla muestra el proceso de ajuste inicial. Siga las instrucciones que aparecen en la pantalla para completarlo.
- Tras seleccionar un idioma, la pantalla de selección de idioma no volverá a aparecer. Sin embargo, para que la pantalla del tutorial no vuelva a aparecer, debe realizar un ciclo completo de secado, una vez.
 - Puede cambiar el idioma en el menú Ajustes. En la pantalla de inicio, pulse **Ajustes > General > Idioma** para cambiar el idioma.
- El ajuste inicial incluye la selección del idioma y un breve tutorial.
- Pulse **Aceptar** para pasar a la siguiente pantalla.

Ejecute Calibración (recomendado)

La calibración garantizará la detección precisa del peso que realiza la secadora. Antes de ejecutar la calibración, asegúrese de que el tambor está vacío.

1. Pulse  para encenderlo.
2. Pulse  > **Secadora > Calibración**.
3. Pulse **Iniciar calibración** para iniciar la calibración.

Pautas de secado

PASO 1 Clasificar

- No mezcle prendas pesadas y ligeras.
- Lave y seque las prendas oscura separadas de las prendas claras.
- A menos que se recomiende en la etiqueta, no seque prendas de lana o de fibra de vidrio.
- No seque prendas manchadas de aceite, alcohol, gasolina, etc.
- Evite secar prendas no lavadas
- No seque prendas húmedas que no se hayan centrifugado totalmente después del lavado. Esto podría provocar olores dentro del tambor o el mal funcionamiento de la secadora.
- Se recomienda usar una bolsa de malla para calcetines de bebé y otras prendas pequeñas y ligeras.

PASO 2 Vacíe los bolsillos y sáquelos hacia fuera.

- Dé la vuelta a las prendas oscuras antes de secarlas. Esto evitará el desgaste y la decoloración del tejido por fricción durante el proceso de secado y daños en el interior de la secadora.
- Dé la vuelta a las prendas con botones o bordados antes de secarlas.

PRECAUCIÓN

- Vacíe los bolsillos. Los objetos metálicos como monedas, imperdibles y hebillas pueden dañar las otras prendas y el tambor.
- Retire todos los objetos metálicos de la ropa, cierre las cremalleras y enganche los cierres antes de secar las prendas. Los objetos metálicos de las prendas pueden dañar otras prendas además del tambor.



PASO 3 Compruebe el filtro de pelusa

Asegúrese de que el filtro de pelusa está correctamente instalado antes de introducir las prendas en la secadora. La secadora no funciona sin el filtro de pelusa.

- Limpie siempre el filtro de pelusa antes usar la secadora. Si desea obtener más información sobre la limpieza del filtro, consulte la sección «**Filtro de pelusa**» en la página **44**.

PASO 4 Calcular la capacidad de carga

No sobrecargue la secadora. La sobrecarga reduce la acción giratoria, que provoca un secado desigual y la aparición de arrugas.

- Ponga una carga de lavado a la vez en la secadora.
- Para mejorar la eficiencia de secado de una o dos prendas, añada una toalla seca.
- Para obtener mejores resultados, desenrede las prendas antes de introducirlas en la secadora. Las prendas enredadas pueden reducir la eficiencia de secado o hacer que se abra la puerta.

PRECAUCIÓN

Añada o retire prendas de la secadora con el filtro de pelusa instalado. Si el filtro no está en su lugar, las prendas pequeñas pueden caer en la ranura y provocar el mal funcionamiento de la secadora.

PASO 5 Al terminar el proceso de secado



- Vacíe el depósito de agua para evitar fugas. Para obtener más información sobre el vaciado del depósito de agua, consulte la sección «**Vaciado del depósito de agua**» en la página **42**.
- Si en la pantalla aparece el mensaje «**Limpie el intercambiador de calor.**», consulte la sección «**Intercambiador de calor**» de la página **46** y limpie el intercambiador de calor.
- Deje abiertas la puerta de la secadora y la cubierta del intercambiador de calor al terminar el proceso de secado para mantener la higiene del tambor.



Antes de comenzar

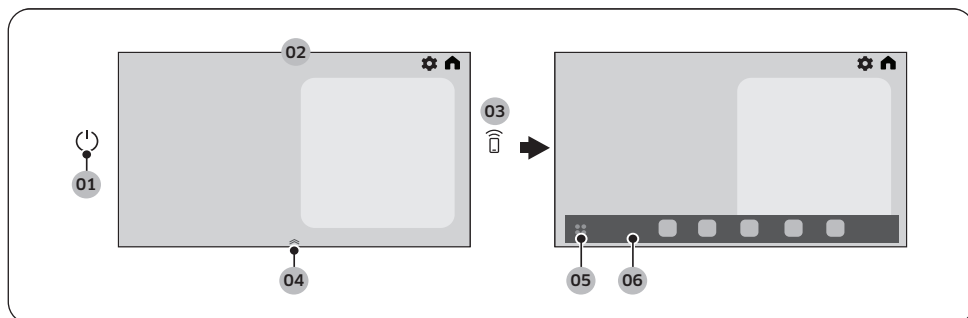









Panel LCD



01 Encendido 	Pulse para encender o apagar la secadora.
02 Pantalla	La pantalla muestra la información del ciclo actual y el tiempo restante estimado, o un mensaje de información cuando ocurre algún problema.
03 Control inteligente 	Pulse para activar/desactivar la función Control inteligente. Mantenga pulsado para entrar en el modo de emparejamiento para conectarse a la aplicación SmartThings. <ul style="list-style-type: none"> • Cuando la función de Control inteligente está activada, puede controlar su secadora de forma remota utilizando la aplicación SmartThings en su teléfono inteligente o tablet (Android o iOS).
04 Gestor de tareas de la aplicación	Arrastre el gestor de tareas de la aplicación hacia arriba para abrir el escritorio de tareas de la aplicación. <ul style="list-style-type: none"> • El gestor de tareas de la aplicación solo aparece en la pantalla de Inicio.
05 Botón de bandeja de la aplicación	Pulse para ver todas las aplicaciones disponibles. <ul style="list-style-type: none"> • Cajón de la aplicación: Pulse la bandeja de la aplicación para abrir el cajón de la aplicación.
06 Escritorio de tareas de la aplicación	El escritorio de tareas de la aplicación muestra los iconos que permiten acceder fácilmente a las aplicaciones de mayor uso. <ul style="list-style-type: none"> • Se muestra un máximo de cinco iconos en el escritorio de tareas de la aplicación y se pueden editar.

Funcionamiento

Descripción de los símbolos de la pantalla

	Inicio	Pulse para ir a la pantalla Inicio.
	Ajustes	Pulse para entrar en el menú Ajustes. <ul style="list-style-type: none">• Para obtener más información sobre Ajustes, consulte la página 33.
	Wi-Fi	<ul style="list-style-type: none">• Este símbolo indica que la secadora está conectada a la red Wi-Fi.
	Micrófono	<ul style="list-style-type: none">• Este icono indica que la función micrófono está encendida.
	Bloquear	<ul style="list-style-type: none">• Este icono indica que el Bloqueo está activado.
	Control inteligente	<ul style="list-style-type: none">• Este símbolo indica que Control inteligente está encendido.
	Inicio	Puede iniciar el funcionamiento.
	Pausar	Puede pausar el funcionamiento. <ul style="list-style-type: none">• Durante el funcionamiento, pulse el botón para pausarlo.
	Luz del tambor	Pulse para encender/apagar la lámpara interior. La lámpara permanece encendida durante 2 minutos y después se apaga automáticamente.
	Accesibilidad	<ul style="list-style-type: none">• Este icono indica que la función de Guía de voz está activada.• Puede usar la función Guía de voz cuando aparezca este icono.

NOTA



Al encender la wifi, se consume más energía. En un entorno en el que la wifi se encuentre encendida frecuentemente, el consumo de energía real puede ser superior a los valores que se indican en la sección de especificaciones técnicas.

Funcionamiento

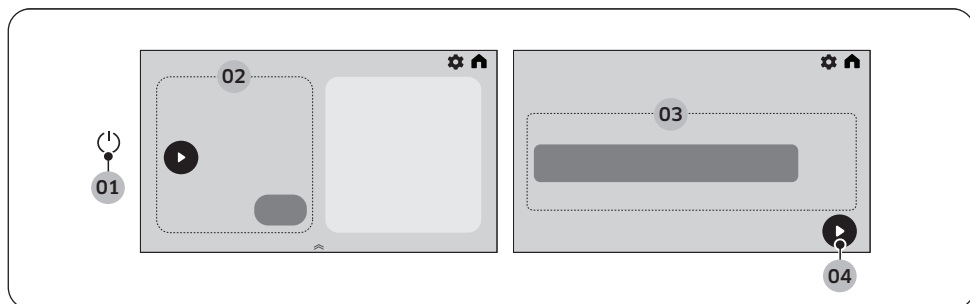
Iniciar un ciclo



Sencillos pasos para comenzar

1. Pulse  para encender la secadora.
2. Seleccione el programa que desee.
 - Para obtener más información sobre **Descripción del programa**, consulte la página 31.
 - Para cambiar el ciclo, pulse **Más ciclos** y, a continuación, seleccione el ciclo deseado.
3. Cambie las opciones de programa por defecto.
 - Pulse **Sequedad**, **Acción rápida**, **Prevención de arrugas** o **Alerta de humedad** para cambiar la configuración predeterminada del ciclo.
 - No todos los ciclos tienen disponibles funciones adicionales.
4. Pulse  para iniciar el funcionamiento.
 - Después de configurar el ciclo que desee, la pantalla mostrará breves descripciones del ciclo y el tiempo de ciclo restante.

Descripción del ciclo

NOTA

Se pueden usar otros ciclos después de añadirlos a su lista de ciclos a través de la función Mis ciclos. Si desea obtener más información, consulte la sección «Mis ciclos» en la página 36.

Ciclo	Descripción	Carga máx. (kg)
 Eco Algodón o Eco Algodón	<ul style="list-style-type: none">El programa eco es adecuado para secar ropa húmeda de algodón, y se utiliza para evaluar el cumplimiento de la legislación de diseño ecológico de la UE.El programa eco es el más eficiente en términos de consumo de energía para secar ropa húmeda de algodón.	Máx.
Secado IA ⁺	<ul style="list-style-type: none">Secado con ajustes de ciclo optimizados con tecnología inteligente Secado IA según la carga y la humedad de la ropa.Consulte la etiqueta de instrucciones de la prenda antes de usar el ciclo Secado IA+.	Máx.
Sintéticos	<ul style="list-style-type: none">Para blusas y camisas de poliéster (diolen, trevira), poliamida (perlón, nilón) u otros materiales similares.	4,0
Secado Plancha	<ul style="list-style-type: none">Este ciclo finaliza el proceso de secado con un nivel de humedad que facilita el planchado.	Máx.
Super Speed	<ul style="list-style-type: none">Para cargas mixtas de tejidos de algodón y sintéticos.	5,0
Secado silencioso	<ul style="list-style-type: none">Para cargas mixtas de tejidos de algodón y sintéticos que desea secar en silencio.	Máx.
Air Refresh	<ul style="list-style-type: none">Use este ciclo para desinfectar prendas y dejarlas más limpias y frescas.	1,0
Higiene	<ul style="list-style-type: none">Para higienizar la ropa húmeda y seca y el tejido de lino a fin de eliminar las bacterias.	4,0 (húmeda) 2,0 (seca)
Ropa de cama	<ul style="list-style-type: none">Para prendas voluminosas como mantas, sábanas, colchas y nórdicos ligeros.	2,0
Lana	<ul style="list-style-type: none">Solo para lana que admite lavadora y secadora.Para obtener los mejores resultados dé la vuelta a las prendas antes de secarlas.	1,0
Toallas	<ul style="list-style-type: none">Se utiliza para secar cargas como toallas de baño.	4,0
Delicados	<ul style="list-style-type: none">Para prendas delicadas que requieren un cuidado especial, como la lencería.	2,0

Funcionamiento

Ciclo	Descripción	Carga máx. (kg)
Impermeable	<ul style="list-style-type: none"> • Para tejidos de spandex y microfibra. • Se recomienda utilizar este ciclo después de haber lavado la ropa con el ciclo «Impermeable» libre en la lavadora. • Si la ropa «Impermeable» no está completamente seca, déle la vuelta con la parte húmeda hacia afuera y, a continuación, seleccione el programa de secado previsto para un secado adicional. 	2,0
Camisas	<ul style="list-style-type: none"> • Se usa para secar rápidamente una prenda, como una camisa. 	1,0
Secado por tiempo	<ul style="list-style-type: none"> • Se utiliza para establecer la duración del secado. <ul style="list-style-type: none"> - Desplácese por la pantalla para seleccionar el Secado por tiempo. - Puede ajustar el tiempo del ciclo entre 20 y 240 minutos. 📄 NOTA • La duración real del ciclo puede variar en función del nivel de secado de las prendas. 	-
Aire frío	<ul style="list-style-type: none"> • Todo tipo de tejidos. Para refrescar o airear prendas que no se han utilizado en mucho tiempo. 	-
Aire tibio	<ul style="list-style-type: none"> • Haga un secado previo de la ropa para reducir el tiempo de secado al aire libre. 	-
Autosecado	<ul style="list-style-type: none"> • Utilice este ciclo para mantener el tambor limpio. • No use este ciclo si queda ropa en el tambor. 	-
Rápido 35'	<ul style="list-style-type: none"> • Para secar prendas finas de algodón, sintéticas o que necesitan un secado rápido. • El tiempo de secado predeterminado es de 35 minutos. 	1,0

📄 NOTA



Cargar la secadora hasta la carga máxima indicada en esta sección para cada programa contribuirá al ahorro de energía.

Ajustes

Uso de Ajustes

1. Pulse .
2. Pulse **General** o **Secadora**.
3. Desplácese por la pantalla para seleccionar el menú deseado.
4. Cambie los ajustes o inicie la función.

NOTA

- Para volver a la pantalla de inicio, pulse  en la esquina superior izquierda o  en la esquina superior derecha de la pantalla.

Descripción del menú Ajustes

General

Opciones	Descripciones
Cuenta de Samsung	Puede iniciar sesión en su cuenta Samsung o crear una nueva.
Conexiones	<p>Puede activar o desactivar el Wi-Fi. También puede iniciar la función Control inteligente.</p> <ul style="list-style-type: none">• Wi-Fi: Pulse para encender o apagar la Wi-Fi.<ul style="list-style-type: none">- La Wi-Fi de la secadora viene apagada de fábrica. Sin embargo, la Wi-Fi de la secadora se enciende automáticamente cuando se enciende la secadora la primera vez. Después, los ajustes finales de la Wi-Fi se mantienen independientemente de si la secadora está encendida o apagada.- Una vez que enciende la Wi-Fi de la secadora y la conecta a una red, la secadora permanece conectada a la red incluso cuando apaga la máquina.- El símbolo de Wi-Fi  indica que la secadora está conectada al enrutador a través de una conexión Wi-Fi.• Conexión fácil: Puede instalar fácilmente la aplicación SmartThings utilizando el código QR que aparece en la pantalla.<ul style="list-style-type: none">- Puede conectarse a la aplicación SmartThings y controlar su secadora a distancia.• Bluetooth: Necesitará activar la función Bluetooth de su teléfono, escanearlo y emparejarlo. Cuando los dispositivos se hayan emparejado correctamente, podrá realizar llamadas o reproducir música.

Funcionamiento

Opciones	Descripciones
Bloquear	<p>Puede bloquear el panel de control de la secadora para evitar que los niños o bebés la inicien o configuren accidentalmente.</p> <ul style="list-style-type: none"> • Cuando el bloqueo está activado, la pantalla táctil se bloquea por seguridad. • Puede Bloquear cualquier programa seleccionado. • Mantenga pulsado el botón Desbloquear durante 3 segundos para desbloquearlas.
Sonidos	<p>Puede configurar el Modo de sonido, Tema de sonido, Volumen y Estilo de voz.</p> <ul style="list-style-type: none"> • Modo de sonido: Puede configurar el Modo de sonido deseado a Voz, Tono y Silencio. <ul style="list-style-type: none"> - Si configura el Modo de sonido a Silencio, el sonido de alerta no se desactivará por motivos de seguridad. • Tema de sonido: Puede seleccionar el Tema de sonido que desee. Toque un tema una vez para oír una muestra del sonido. • Volumen: Puede configurar el volumen del sistema y de los medios. <ul style="list-style-type: none"> - Si configura el volumen mientras el Modo de sonido está ajustado a Silencio, el modo de sonido cambiará automáticamente a Voz. • Estilo de voz: Puede seleccionar el Estilo de voz que desee. Toque un estilo una vez para oír una muestra del sonido.
Notificaciones de dispositivos domésticos	Puede activar o desactivar las notificaciones de sus dispositivos domésticos registrados en la aplicación SmartThings.
Pantalla	Puede configurar el Brillo y el Tamaño de fuente.
Avatar	Puede consultar tutoriales sobre los dispositivos, recibir diversas notificaciones y obtener más servicios interactuando con el avatar de su elección.
Bixby	<p>Puede configurar la Activación porvoz y los Comentarios sobre el sonido.</p> <p> NOTA</p> <ul style="list-style-type: none"> • El micrófono para el reconocimiento de voz está integrado en la encimera de la secadora. <ul style="list-style-type: none"> - La mejor manera de utilizar la función de reconocimiento de voz es situarse a menos de 1 metro (3 pies) de la secadora, reducir cualquier ruido de fondo y hablar alto y claro a un ritmo constante hacia el micrófono. • Si se sitúa a más de 1 metro (3 pies) de distancia o si habla demasiado bajo, es posible que la función de reconocimiento de voz no funcione.
Micrófono	Puede activar o desactivar el uso del micrófono.





Opciones	Descripciones
Bloqueo de la aplicación	Puede activar o desactivar el bloqueo de aplicaciones. Cuando está activado, la aplicación seleccionada no estará disponible.
Idioma	Puede cambiar el idioma del sistema.
Fecha y hora	Puede configurar la hora y la fecha automática o manualmente y establecer el formato de hora deseado.
Accesibilidad	<p>Puede configurar la guía de Voz y las mejoras de Visibilidad.</p> <ul style="list-style-type: none">• Guía de Voz: Active esta función para recibir comentarios de voz de su Secadora.<ul style="list-style-type: none">- Una vez activada la Guía de Voz, ésta permanecerá activada aunque reinicie el dispositivo. Puede pausarla utilizando el botón Accesibilidad situado en la esquina superior izquierda de la pantalla de inicio, o detenerla por completo pulsando el botón Apagado que se muestra a continuación. Si necesita desactivar el icono Guía de Voz, desactive la función Guía de Voz en Ajustes.- Cómo utilizarlo: Puede cambiar de opción deslizando el dedo por la pantalla hacia la izquierda y hacia la derecha. Tras escuchar la emisión de voz recordatoria de la opción, haga doble clic en la pantalla para activar la opción.• Mejoras de visibilidad: Para mejorar la visibilidad, puede cambiar los ajustes Alto contraste y Tamaño del texto.
Actualización de software	Puede descargar e instalar la última versión del software. Cuando la Secadora está conectada a Wi-Fi, la descarga comienza automáticamente.
Asistencia técnica	<p>Puede consultar la guía del usuario o iniciar el servicio de asistencia remota.</p> <ul style="list-style-type: none">• Obtenga asistencia remota para todas las necesidades relacionadas con su electrodoméstico.
Restablecer	<p>Puede restablecer los ajustes de red o todos los ajustes.</p> <ul style="list-style-type: none">• Restablecer la configuración de red:<ul style="list-style-type: none">- Esto restablecerá la Wi-Fi y los ajustes de conexión de SmartThings.• Restablecer toda la configuración:<ul style="list-style-type: none">- Esta acción restablecerá toda la configuración, incluida la configuración de red y los datos personales.- Su secadora se resetea a los ajustes de fábrica.• Reanudar:<ul style="list-style-type: none">- Reinicie el dispositivo.
Acerca del dispositivo	Puede consultar la información de la Secadora, tal como su Estado e Información legal.



Funcionamiento

Secadora

Opciones	Descripciones
Luz del tambor	<p>Puede encender o apagar las luces del interior.</p> <ul style="list-style-type: none">Se enciende la luz en el interior del tambor para comprobar el estado de los artículos que hay dentro.La luz del tambor se enciende incluso cuando la secadora está apagada. (Si la secadora está enchufada a una toma de corriente).Al abrir la puerta de la secadora, la luz del tambor se enciende automáticamente y se apaga automáticamente después de 2 minutos.
Patrón de IA	<p>Esta función guarda los ciclos y ajustes usados con mayor frecuencia. Cuando activa esta función, la Secadora recuerda los ciclos que más utiliza y sus ajustes.</p> <ul style="list-style-type: none">El ajuste predeterminado es Encendido. Ajústelo a Apagado si no desea usar esta función.Cuando desactiva la función, se resetean todos los datos guardados.
Mis ciclos	<p>Añada o elimine ciclos para crear una lista de ciclos personal.</p> <ul style="list-style-type: none">La lista de ciclos solo se puede editar cuando la secadora no está en funcionamiento. <p> NOTA</p> <ul style="list-style-type: none">Los ciclos  Eco Algodón o Eco Algodón, Sintéticos, Secado Plancha y Autosecado no se pueden eliminar de la lista de ciclos.También puede editar Mis ciclos en la aplicación SmartThings.
Calibración	<p>Puede ejecutar la calibración de nuevo para detectar el peso con exactitud.</p> <ul style="list-style-type: none">Para realizar la calibración, asegúrese de que no haya ropa en la secadora y que la puerta esté cerrada.Si la puerta no está bien cerrada, la calibración no se iniciará.

Usar la cesta de secado (solo modelos aplicables)

Establezca un tiempo de secado de hasta 150 minutos en función de la humedad y el peso de los artículos que va a secar. Para secar prendas con la cesta de secado, se recomienda utilizar el ciclo Secado por tiempo.

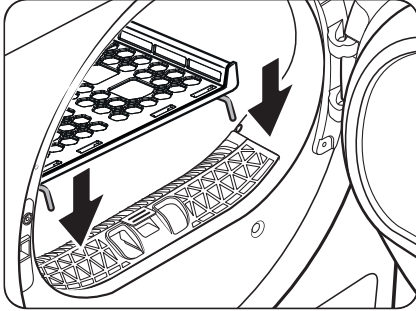

1. Instale la cesta de secado en el tambor, insertando los bordes frontales de la cesta en los orificios del diafragma de la puerta.

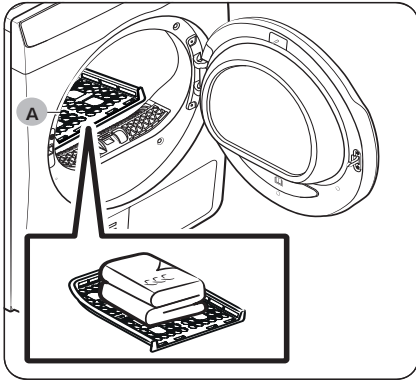

2. Coloque los artículos en la cesta, dejando espacio suficiente para que circule el aire. Doble y coloque las prendas de ropa planas en la cesta.
3. Cierre la puerta y pulse . Desplácese para seleccionar **Secado por tiempo**.
4. Pulse para iniciar el funcionamiento.

A. Cesta de secado

Sugerencias para el secado

Prendas (máx. 1,5 kg)	Descripción
Jerséis lavables (déles forma y colóquelos en posición horizontal sobre la cesta)	Si seca la colada utilizando la cesta, doble y coloque las prendas en la cesta para evitar que se formen arrugas.
Muñecos de peluche (reellenos de algodón o de fibra de poliéster)	

PRECAUCIÓN

- El secado con calor de goma espuma, plástico o goma puede dañar los artículos y causar un incendio.
- Los productos con adhesivo pueden desprenderse o dañarse por el calor de la secadora.



Funcionamiento

Funciones especiales

Control inteligente

Puede conectarse a la aplicación SmartThings y controlar su secadora a distancia.

Conectar la secadora

- Descargue e instale la aplicación SmartThings en el dispositivo móvil
- Pulse  para encender la secadora.
- Pulse  > **General** > **Conexiones** > **Conexión fácil**, escanee el código QR para conectarse.

NOTA

- Si su secadora no consigue conectarse a la aplicación SmartThings, inténtelo de nuevo.
- Compruebe su enrutador si tiene problemas de conexión tras conectar su secadora con la aplicación SmartThings.
- Si el Wi-Fi está desactivado, pulse  > **General** > **Conexiones** > **Wi-Fi**, y, a continuación, active el Wi-Fi.
- Al activar el Wi-Fi de la secadora, podrá conectarse a ella a través de la aplicación SmartThings en su teléfono inteligente o tablet, independientemente del modo de alimentación de la secadora. Sin embargo, en SmartThings la secadora aparece como no conectada a la red si la Wi-Fi de la secadora está apagada.
- Cierre la puerta antes de iniciar la función en Control inteligente.

Stay Connect

Ajuste la función Stay Connect en la aplicación SmartThings. La secadora se mantiene conectada a la aplicación de modo que puede usar la aplicación cuando está fuera de casa.

1. Si activa la función Stay Connect en la aplicación SmartThings, la secadora permanecerá conectada después de completar un ciclo.
 - La función Stay Connect permanece activa durante 24 horas si la puerta permanece cerrada.
2. Cuando la función Stay Connect está activa, los iconos Control inteligente, Bloqueo puerta y Wi-Fi se iluminarán en la pantalla de su secadora.
3. Controle cómodamente la secadora a través de la aplicación SmartThings.

NOTA

- En algunas ocasiones, solo aparecerá iluminado el símbolo de Bloqueo puerta.

SmartThings

Conexión Wi-Fi

En el teléfono inteligente o en la tableta, vaya a **Ajustes**, encienda la conexión inalámbrica y seleccione un PA (Punto de Acceso).

- Este electrodoméstico admite los protocolos Wi-Fi de 2,4 GHz y 5 GHz.

Descargar

En un mercado de aplicaciones (Google Play Store, Apple App Store, Samsung Galaxy Apps) encontrará la aplicación SmartThings buscando la palabra «SmartThings». Descargue e instale la aplicación en su dispositivo.

NOTA

La aplicación puede modificarse sin aviso con el fin de mejorar su rendimiento.

Además, las actualizaciones o las funcionalidades de la aplicación pueden pararse debido a motivos de usabilidad o seguridad, incluso cuando las actualizaciones sean compatibles con su sistema operativo.

Inicio de sesión

En primer lugar debe iniciar sesión en SmartThings con su cuenta de Samsung. Para crear una nueva cuenta de Samsung, siga las instrucciones de la aplicación. No es necesaria otra aplicación para crear la cuenta.

NOTA

Si tiene una cuenta de Samsung, úsela para iniciar sesión. El usuario de un teléfono inteligente o tableta Samsung registrado inicia la sesión automáticamente.

Registrar su electrodoméstico en SmartThings

1. Asegúrese de que su teléfono inteligente o tableta está conectado a una red inalámbrica. Si no lo están, vaya a **Settings (Ajustes)**, encienda la conexión inalámbrica y seleccione un PA (Punto de Acceso).
2. Abra **SmartThings** en su teléfono inteligente o tableta.
3. Si aparece el mensaje «**A new device is found. (Se ha encontrado un nuevo dispositivo.)**», seleccione **Add (Añadir)**.
4. Si no aparece ningún mensaje, seleccione **+** y seleccione su electrodoméstico en la lista de dispositivos disponibles. Si su aparato no está en la lista, seleccione **Device Type (Tipo de dispositivo) > Specific Device Model (Modelo de dispositivo específico)** y después añada manualmente su aparato.
5. Registre su electrodoméstico en la aplicación SmartThings como se explica a continuación.
 - a. Añada su electrodoméstico a SmartThings. Asegúrese de que el electrodoméstico está conectado a SmartThings.
 - b. Una vez finalizado el registro, el electrodoméstico aparece en el teléfono inteligente o tableta.

NOTA

- Debido a los diferentes periodos de desarrollo de los productos, los nombres de las aplicaciones (APPS) serán diferentes. Samsung SmartThings, SmartThings, Samsung Connect, Samsung Smart Home, y Samsung Smart Connect tienen el mismo significado.
- El producto no coincidirá con la interfaz de la aplicación (APP) y el manual debido a iteraciones funcionales. Consulte la interfaz real de la aplicación (APP).

Funcionamiento

Anuncio de código abierto

El software incluido en este producto contiene software de código abierto. Puede obtener el correspondiente código fuente completo durante un periodo de 3 años después del último envío de este producto poniéndose en contacto con nuestro equipo de soporte a través de <http://opensource.samsung.com> (Use el menú «Consulta»). También es posible obtener el correspondiente código abierto completo por un medio físico como un CD-ROM; puede aplicarse un cargo mínimo.

La siguiente URL http://opensource.samsung.com/opensource/SMART_AT_051/seq/0 le proporciona información sobre la licencia de código abierto relacionada con este producto. Esta oferta es válida para cualquiera que reciba esta información.



NOTA

Por la presente, Samsung Electronics declara que el aparato del tipo de equipo de radio se ajusta a lo dispuesto en la Directiva 2014/53/UE. El texto completo de la declaración de conformidad de la UE está disponible en la siguiente dirección de Internet: La declaración oficial de conformidad puede encontrarse en <http://www.samsung.com>. Vaya a Soporte > busque Conoce tu producto e introduzca el nombre del modelo.

Potencia máxima de transmisión de RF:

Wi-Fi	
Rango de frecuencia	Potencia del transmisor (Max)
2412 - 2472 MHz	20 dBm
5120 - 5250 MHz	23 dBm
5250 - 5350 MHz	20 dBm
5470 - 5725 MHz	20 dBm
Bluetooth	
2402 - 2480 MHz	20 dBm

La función WLAN de 5 GHz de este equipo solo se puede usar en interiores. Este equipo se puede usar en todos los países de la UE.

Mantenimiento

Mantenga la secadora limpia para evitar que su rendimiento se deteriore y para preservar su vida útil.

Cuidado de productos

La pantalla Cuidado de productos ofrece consejos de mantenimiento para que su secadora se mantenga limpia y prolongar su vida útil.

1. En la pantalla de inicio, pulse **Cuidado de productos** para pasar a la pantalla Cuidado de productos.
2. Pulse **Limpiar ahora** o **Obtenga información sobre cómo limpiar** en la opción deseada para iniciar el ciclo de cuidado.

Autosecado

Ciertas condiciones de uso y ambientales pueden provocar la acumulación de residuos o malos olores en el tambor. Para evitar esta acumulación u olor y mantener el tambor fresco y limpio, se recomienda ejecutar este ciclo con regularidad.

- Si deja la puerta abierta después de que se haya completado el ciclo de **Autosecado**, ayudará a mantener la higiene dentro de la secadora.
- Es aconsejable ejecutar el programa regularmente por razones de higiene.

PRECAUCIÓN

Asegúrese de vaciar el tambor antes de utilizar este ciclo.

Intercambiador de calor

- Cuando llegue el momento de limpiar el intercambiador de calor, puede pulsar **Obtenga información sobre cómo limpiar** el intercambiador de calor.
- Limpie el intercambiador de calor cada 25 usos de la secadora. Un intercambiador de calor sucio reducirá el rendimiento del producto y por eso debe limpiarse con frecuencia.

NOTA

3. Si aparece el mensaje «**Limpie el intercambiador de calor.**» en la pantalla, limpie el intercambiador de calor. (Consulte la sección «**Intercambiador de calor**» en la página 46.)

Mantenimiento

Vaciado del depósito de agua

Vacíe el depósito de agua después de cada uso para evitar fugas.

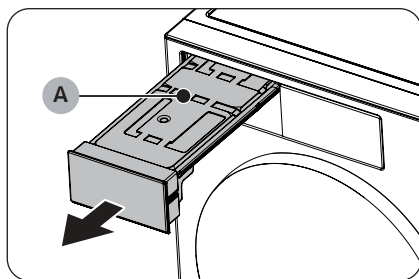

1. Presione suavemente el **depósito de agua (A)** y retírelo de la secadora.
 - Tire del depósito de agua con una mano hasta extraerlo hasta la mitad.
 - Una vez que tenga la mitad fuera, sujete la parte inferior del depósito con la otra mano y tire de él con las dos manos.

⚠ PRECAUCIÓN

- El depósito de agua pesa. Retire con cuidado el depósito de agua usando las dos manos y manteniendo el nivel del agua.
- Tenga cuidado al retirar el depósito de agua. Pesa mucho y puede provocar daños si lo deja caer.

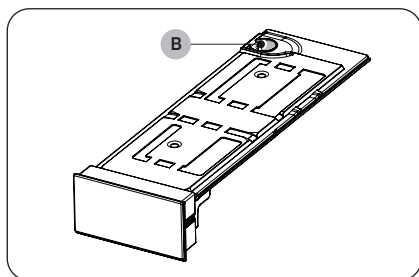

2. Vacíe el agua a través del **orificio de desagüe (B)** y limpie el interior del depósito de agua.
 - Mezcle un poco de detergente neutro con agua tibia. Llene el depósito de agua con la mezcla a través del **orificio de desagüe (B)** y déjelo durante 30 minutos. Después, aclare el depósito con agua limpia y séquelo por completo.
3. Coloque el depósito de agua de nuevo en su lugar.

📖 NOTA

Si la secadora muestra el mensaje «**Vacíe el depósito.**» y se detiene mientras el secado está en curso, vacíe el depósito de agua. El mensaje «**Vacíe el depósito.**» desaparecerá, y la secadora proseguirá su funcionamiento.

Limpieza

ADVERTENCIA

- No rocíe agua directamente en la secadora para limpiarla.
- No utilice benceno, disolventes, alcohol o acetona para limpiar la secadora. Se podría producir decoloración, deformación, daños, una descarga eléctrica o un incendio.
- Asegúrese de desenchufar el cable de alimentación antes de limpiar la secadora.

Exterior

Límpielo con un paño suave humedecido. No use limpiadores abrasivos. Evite colocar objetos pesados o afilados cerca o encima de la secadora. Guarde los detergentes y otros productos para el lavado en el pedestal (se vende por separado) o en un recipiente de almacenamiento aparte.

Panel LCD

Límpielo con un paño suave humedecido. No use limpiadores abrasivos. No rocíe el panel directamente con limpiadores en aerosol. Limpie inmediatamente las salpicaduras o líquidos del panel de control.

Tambor

Limpie con un paño humedecido con un limpiador suave y no abrasivo, adecuado para acero inoxidable. Limpie los residuos con un paño limpio y seco.

Puerta

Se pueden acumular sustancias extrañas en la cara interna de la puerta y contaminarla. Limpie el interior de la puerta usando un cepillo o un paño suave.

PRECAUCIÓN

No separe el precinto de goma de la puerta.

Mantenimiento

Filtro de pelusa

Limpie el filtro de pelusa después de cada uso.

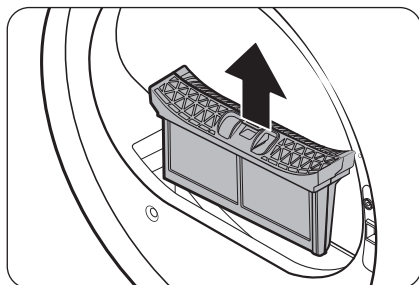

1. Abra la puerta de la secadora, agarre la parte superior del filtro de pelusa y tire para retirar el filtro.
 - No separe el precinto de goma después de sacar el filtro.

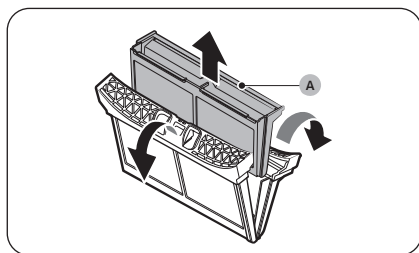

2. Abra el filtro exterior y retire el **filtro interior (A)**.

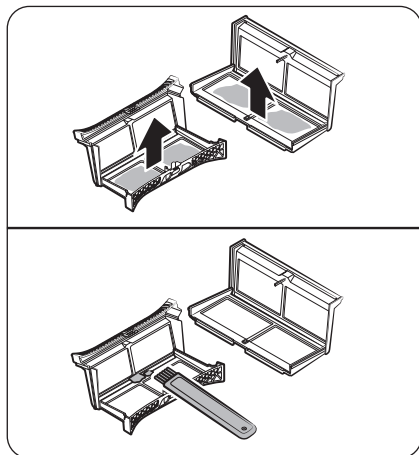

3. Abra el filtro exterior y el filtro interior.
4. Retire la pelusa de ambos filtros y límpielos con el cepillo de limpieza.

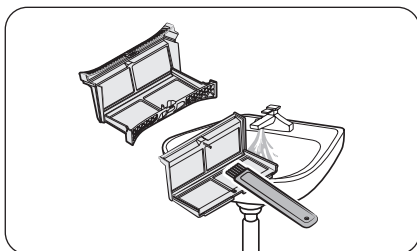

NOTA

- Para limpiar los filtros a fondo, límpielos con la aspiradora, utilizando el cepillo suave.
- La pelusa acumulada en los filtros puede contener microplásticos, según el tipo de ropa que se lave. Por lo tanto, la pelusa de los filtros no debe eliminarse por el desagüe para evitar que se dispersen en el sistema de agua usada. Mucha pelusa que no es fácilmente visible puede quedar atrapada en la malla del filtro incluso después de usar la aspiradora, lo que puede reducir el rendimiento del secado. En este caso, enjuague el filtro con agua para eliminar cualquier pelusa restante y así mantener el rendimiento del secado. Posteriormente, el filtro debe secarse completamente.

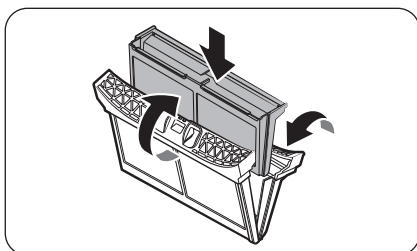

5. Ponga el filtro interior dentro del filtro exterior y monte el filtro de pelusa en su posición original.

PRECAUCIÓN

- Limpie el filtro de pelusa después de cada carga. De lo contrario, puede disminuir la eficacia del secado.
- Si la superficie del filtro está húmeda, déjela secar por completo antes de usarla.
 - Si introduce el filtro húmedo se puede formar moho o provocar olores y secar menos.
- Cuando limpie o retire el filtro de pelusa, no sacuda el filtro ni lo golpee. Hacerlo podría dañar el filtro.
- Abrir los filtros internos y externos sin cuidado y con demasiada fuerza puede dañarlos.

Mantenimiento

Limpeza del Sensor de Humedad

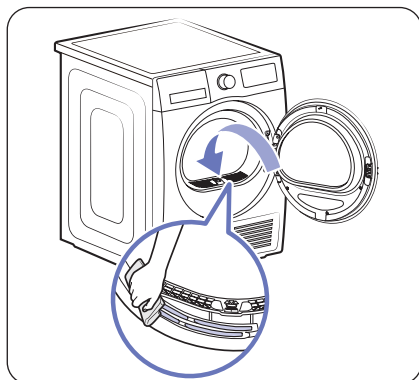

- El sensor de humedad detecta la sequedad de la ropa y ajusta el tiempo de secado.
- Para garantizar un secado adecuado, asegúrese de limpiar la superficie del sensor dentro de la entrada de la ropa con regularidad para evitar que se acumulen sustancias extrañas.

NOTA

Si el sensor está impregnado de sustancias extrañas, la ropa podría ser detectada como húmeda, lo que podría aumentar el tiempo de secado.

Intercambiador de calor

Cuando sea el momento de limpiar el intercambiador de calor, la secadora alertará mostrando un mensaje de «**Limpie el intercambiador de calor.**»

Un intercambiador de calor sucio reducirá el rendimiento del producto y por eso debe limpiarse con frecuencia. Limpie el intercambiador de calor una vez al mes con un cepillo suave o con un aspirador. No toque el intercambiador de calor con las manos descubiertas, ya que puede causar lesiones.

NOTA

- Por la condensación debida a cambios de temperatura, se pueden formar gotas de agua alrededor del intercambiador de calor. Esto es normal y no es un indicador de fuga.
- Si planea no usar la secadora por un periodo prolongado, abra la cubierta del intercambiador de calor y ventílelo.

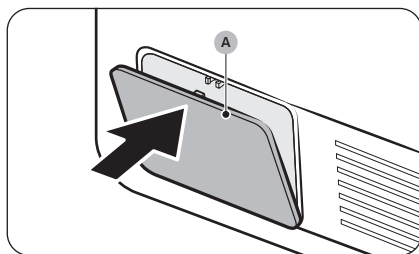

1. Presione suavemente la parte superior de la **cubierta exterior (A)** para abrirla.

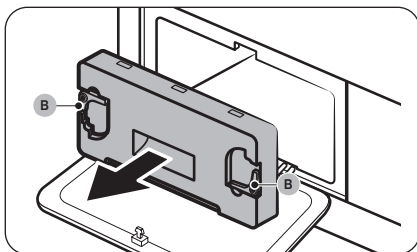

2. Desbloquee los **fijadores (B)** de la cubierta interior y después tire de la cubierta interior para sacarlo.

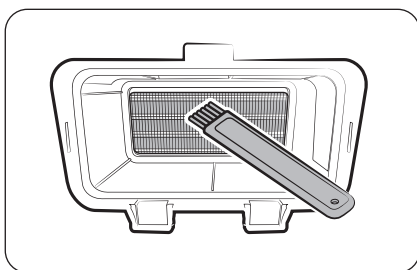

3. Limpie el polvo del intercambiador de calor con el cepillo suministrado.
 - Después de limpiar con el cepillo, limpie el polvo restante con un paño suave y húmedo.

⚠ PRECAUCIÓN

- Para evitar lesiones físicas y quemaduras, no toque ni limpie el intercambiador de calor con las manos desnudas ni con herramientas de acero.
- Cuando limpie el intercambiador de calor tenga cuidado de no dañar las aletas.

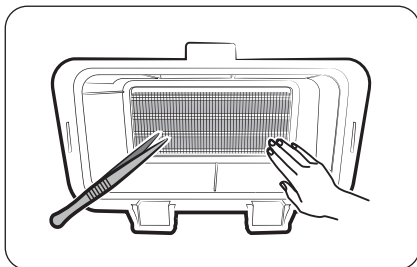

📖 NOTA

Si el intercambiador de calor está completamente seco y por eso es difícil de secar, pulverice un poco de agua sobre él y límpielo con un cepillo.

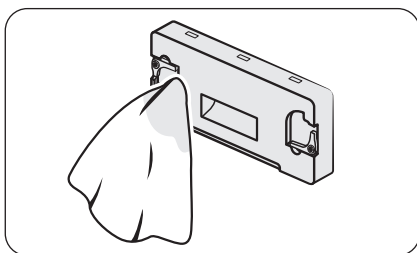

4. Limpie la cubierta interior con un paño suave y humedecido.
 - Puede que haya humedad o sustancias extrañas alrededor de la cubierta interior.

Mantenimiento

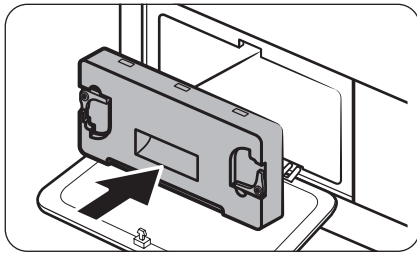

5. Vuelva a insertar la cubierta interior en su posición original y bloquee los fijadores.
6. Cierre la cubierta externa del intercambiador de calor.

NOTA

- Después de limpiar el intercambiador de calor, asegúrese de que los fijadores estén bloqueados.
- Si la alarma continúa incluso después de ignorar el mensaje, desenchufe y vuelva a enchufar el cable a la corriente o retire y vuelva a colocar la cubierta interna del intercambiador de calor.

Solución de problemas

Puntos de comprobación

Si tiene algún problema con la secadora, en primer lugar consulte la tabla siguiente y pruebe las sugerencias.

Problema	Actuación
Puerta abierta	Secado con la puerta abierta. <ul style="list-style-type: none">• Compruebe si la puerta está bien cerrada.• Asegúrese de que no hay ninguna prenda atrapada por la puerta.
La secadora no arranca.	<ul style="list-style-type: none">• Compruebe si la puerta está bien cerrada.• Asegúrese de que la secadora está enchufada.• Compruebe el fusible o vuelva a conectar el disyuntor.• Vacíe el depósito de agua.• Limpie el filtro de pelusas.
La secadora no se calienta.	<ul style="list-style-type: none">• Compruebe el fusible o vuelva a conectar el disyuntor.• Seleccione una opción que no sea Aire frío.• Revise el filtro de pelusa y el intercambiador de calor. Límpielos si es necesario.• El ciclo de la secadora puede estar en la fase de enfriamiento.
Las prendas no se secan.	Compruebe todos los puntos anteriores. Además: <ul style="list-style-type: none">• No sobrecargue la secadora.• Seque tejidos pesados separados de los tejidos ligeros.• Redistribuya los artículos grandes y voluminosos para asegurar un secado uniforme.• Compruebe si la secadora drena de manera correcta.• Si la carga es pequeña, añada algunas toallas secas.• Limpie el filtro de pelusa y el intercambiador de calor.
La secadora hace demasiado ruido.	<ul style="list-style-type: none">• Busque monedas, botones sueltos, clavos u otros objetos y retírelos inmediatamente.• Asegúrese de que la secadora está nivelada y se apoya firmemente sobre el suelo.• Es posible que la secadora emita un zumbido debido al aire que se mueve por el tambor y el ventilador. Esto es normal.• Compruebe el filtro de pelusa. Retire todo lo que haya quedado atrapado en el filtro de pelusa.
Las prendas no se secan de forma uniforme.	<ul style="list-style-type: none">• Las costuras, los bolsillos y otras zonas de las prendas tardan más en secarse que otras. Esto es normal.• Separe las prendas pesadas de las ligeras.

Solución de problemas

Problema	Actuación
La secadora emite olor.	<ul style="list-style-type: none"> Olores de pintura, barnices, agentes de limpieza y otras sustancias de uso doméstico pueden haber circulado por el aire y entrado en la secadora. Si nota ese olor, ventile la secadora completamente antes de usarla. Si la secadora está en un área cerrada, podría provocar un aumento de la temperatura ambiente. Por lo tanto, asegúrese de abrir una ventana y ventilar la zona. No intente secar prendas mojadas tras dejarlas en la lavadora o en la secadora durante mucho tiempo. Después de usar la secadora, deje la puerta abierta para ventilar el interior.
La secadora se apaga antes de que las prendas estén secas.	<ul style="list-style-type: none"> La carga es demasiado pequeña. Añada más prendas y vuelva a iniciar el ciclo. La carga de la secadora es demasiado grande. Extraiga algunas prendas y vuelva a iniciar el ciclo.
Las prendas tienen pelusa.	<ul style="list-style-type: none"> Asegúrese de que el filtro de pelusa está limpio antes de meter las prendas a la secadora. Cuando seque prendas que desprenden mucha pelusa, podrá tener que limpiar el filtro de pelusa durante el ciclo. Algunos tejidos (como las toallas blancas) desprenden más pelusas y deben secarse por separado de tejidos a los que la pelusa se adhiere con facilidad (como lencería negra). Asegúrese de que los bolsillos están vacíos antes de meter las prendas a secar.
La ropa sale arrugada aun con la función Fácil de Planchar	<ul style="list-style-type: none"> Funciona mejor con cargas pequeñas de 1 a 4 prendas. Cargue menos prendas. Cargue prendas de tipo similar.
Después del Aire Frío, todavía queda olor en las prendas	<ul style="list-style-type: none"> Asegúrese de lavar bien los artículos con olores intensos.

- Si el problema continúa, póngase en contacto con el centro de servicio.
- Samsung no se hace responsable de ningún daño al producto, ninguna lesión ni cualquier otro problema de seguridad del producto causado por una reparación que no siga las instrucciones de estas Guías de reparación. La garantía no cubrirá los daños ocasionados al producto fruto de un intento de reparación (por parte de terceros ajenos a un proveedor de servicios certificado de Samsung).

Códigos de información

Si hay algún problema, compruebe el mensaje de información que aparece en la pantalla LCD y siga las instrucciones.

Problema o Código de Información	Actuación
Puerta abierta DC	<ul style="list-style-type: none">• La puerta no se cierra cuando la secadora está en funcionamiento.• Cierre la puerta y reinténtelo.• Si el código de información se mantiene, póngase en contacto con un centro de atención al cliente.
El interruptor de la puerta no funciona correctamente DC1	<ul style="list-style-type: none">• El interruptor de la puerta no funciona correctamente• Compruebe si hay sustancias extrañas alrededor de la puerta, empuje la puerta para cerrarla y vuelva a intentarlo.
TC	Problema en el sensor de temperatura del aire <ul style="list-style-type: none">• Limpie el filtro de pelusa o el intercambiador de calor. Si el código de información se mantiene, póngase en contacto con un centro de atención al cliente.
AC6	Compruebe la comunicación entre la placa base principal y del inversor. <ul style="list-style-type: none">• Según cuál sea el estado, es posible que la máquina recupere automáticamente el funcionamiento normal.• Apague la máquina y reinicie el ciclo.• Si el código de información se mantiene, póngase en contacto con un centro de atención al cliente.
3C	Compruebe el funcionamiento del motor. <ul style="list-style-type: none">• Intente reiniciar el ciclo.• Si el código de información se mantiene, póngase en contacto con un centro de atención al cliente.
NC	Problema en el filtro de pelusa <ul style="list-style-type: none">• Compruebe el montaje del filtro de pelusa.• Si el código de información se mantiene, póngase en contacto con un centro de atención al cliente.
NC2	Problema en la cubierta interior del intercambiador de calor <ul style="list-style-type: none">• Compruebe el montaje de la cubierta interna del intercambiador de calor.• Si el código de información se mantiene, póngase en contacto con un centro de atención al cliente.

Solución de problemas

Problema o Código de Información	Actuación
HC	<p>Sobrecalentamiento del compresor</p> <ul style="list-style-type: none">• Compruebe el estado de limpieza del intercambiador de calor y del filtro de pelusas.• Si el código de información se mantiene, póngase en contacto con un centro de atención al cliente.
TC5	<p>Problema en el sensor de temperatura del compresor</p> <ul style="list-style-type: none">• Espere entre dos y tres minutos.• Encienda de nuevo la secadora y empiece otra vez.
TC7	<p>Compruebe el sensor de temperatura Eva In</p> <ul style="list-style-type: none">• Encienda de nuevo la secadora y empiece otra vez.• Si el código de información se mantiene, póngase en contacto con un centro de atención al cliente.
TCA	<p>Compruebe el sensor de temperatura Superior del Compresor</p> <ul style="list-style-type: none">• Encienda de nuevo la secadora y empiece otra vez.• Si el código de información se mantiene, póngase en contacto con un centro de atención al cliente.
3CA	<p>Compruebe el compresor inverter</p> <ul style="list-style-type: none">• Encienda de nuevo la secadora y empiece otra vez.• Si el código de información se mantiene, póngase en contacto con un centro de atención al cliente.
HCL	<p>Hay una fuga de refrigerante.</p> <ul style="list-style-type: none">• Llame al servicio técnico. <p>No utilice la secadora hasta que la revise el servicio técnico, excepto el botón de encendido/apagado.</p>

Para cualquier código que no aparezca en la lista anterior, o si el código de información sigue apareciendo, póngase en contacto con un servicio de atención al cliente.

Apéndice

Tabla de indicaciones del tejido

Los símbolos siguientes proporcionan las instrucciones de cuidados para cada prenda. La etiqueta de indicaciones de la prenda contiene símbolos para lavado, blanqueado, secado y planchado, o para limpieza en seco si es necesario. El uso de estos símbolos garantiza la coherencia entre los fabricantes de prendas de ropa nacionales e importadas. Siga las indicaciones de la etiqueta para prolongar la vida de las prendas y reducir los problemas de lavado.

Lavado

	Lavado por ebullición a 95 °C.
	Lavado de color a 60 °C.
	Lavado de color a 60 °C. (Lavado de color y «fácil cuidado»).
	Lavado de color a 40 °C.
	Lavado suave a 40 °C.
	Lavado muy suave a 40 °C.
	Lavado delicado a 30 °C.
	Lavado delicado suave a 30 °C.
	Lavado delicado muy suave a 30 °C.
	Lavado a mano.
	No lavar.

NOTA

El número que aparece en el dibujo especifica la temperatura máxima de lavado en grados Celsius que no se debe superar.

Lejía

	Cualquier tipo de lejía.
	Solo oxígeno blanqueador.
	No usar lejía.

Secado

	Secado en tambor / Secado a 80 °C con proceso de secado normal.
	Secado en tambor / Secado a 60 °C con proceso de secado suave.
	No secar en secadora
	Secado en línea.
	Secado en línea dejando escurrir.
	Secado en horizontal.
	Secado en horizontal dejando escurrir.
	Secado en línea a la sombra.
	Secado en línea a la sombra dejando escurrir.
	Secado en horizontal a la sombra.
	Secado en horizontal a la sombra dejando escurrir.

NOTA

- Los puntos indican el nivel de secado de la secadora.
- Las líneas indican el tipo y la posición del secado.

Apéndice

Planchado

	Planchado a una temperatura de placa máxima de 200 °C.
	Planchado a una temperatura de placa máxima de 150 °C.
	Planchado a una temperatura de placa máxima de 110 °C. Precaución al usar planchas de vapor (no aplicar vapor).
	No planchar.

NOTA

Los puntos indican los rangos de temperatura para planchar (regulador, vapor, planchas de viaje y máquinas de planchar).

Cuidado profesional

	Limpieza en seco profesional en percloroetileno y/o hidrocarburos (benzinas pesadas) con proceso normal.
	Limpieza en seco profesional en percloroetileno y/o hidrocarburos (benzinas pesadas) con proceso suave.

	Limpieza en seco profesional en hidrocarburos (benzinas pesadas) con proceso normal.
	Limpieza en seco profesional en hidrocarburos (benzinas pesadas) con proceso suave.
	No limpiar en seco.
	Limpieza en húmedo profesional.
	Limpieza en húmedo profesional suave.
	Limpieza en húmedo profesional muy suave.
	No limpiar en húmedo.

NOTA

- Las letras en un círculo indican los disolventes (P, F) usados en la limpieza en seco o en húmedo (W).
- Por lo general, la línea bajo el símbolo indica un tratamiento más suave (i.e., programa suave para prendas de cuidado fácil). La línea doble indica niveles de tratamiento particularmente delicados.

Protección del medio ambiente

- Este electrodoméstico se ha fabricado con materiales reciclables. Cuando decida desecharlo, siga la normativa local para la eliminación de residuos. Corte el cable de alimentación para que el electrodoméstico no pueda conectarse a una toma eléctrica. Quite la puerta para que los animales y los niños pequeños no puedan quedar atrapados en el interior.
- Refrigerante (tipo): R290
Refrigerante (carga): 0,149 kg



Garantía de las piezas de repuesto

Garantizamos que las siguientes piezas de repuesto estarán a disposición de los reparadores profesionales y usuarios finales durante un periodo mínimo de 10 años después de comercializar la última unidad del modelo.

- Puertas
- Cierres de la puerta
- Tiradores de puerta
- Ensamblaje de bloqueo de la puerta y bisagras
- Filtros de pelusa
- Filtros de aire
- Periféricos de plástico
- Depósito de agua de condensación



NOTA

Las piezas enumeradas pueden adquirirse en <http://www.samsung.com/support>.



Apéndice

Especificaciones

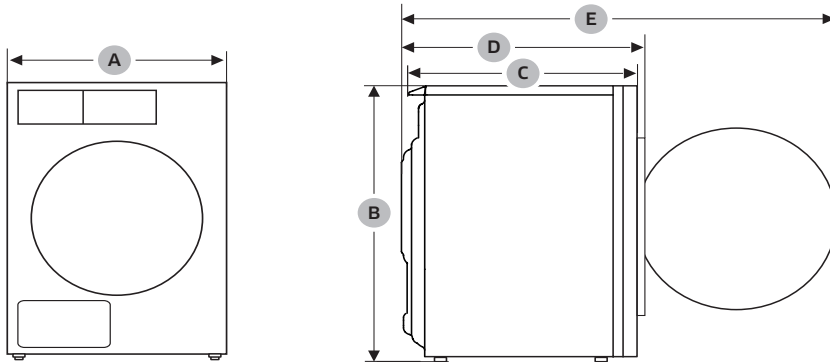

TIPO		SECADORA DE CARGA FRONTAL
NOMBRE DEL MODELO		DV9*F09F4S
DIMENSIONES	A	600 mm
	B	850 mm
	C	600 mm
	D	650 mm
	E	1105 mm
EMBALAJE		55 kg
CAPACIDAD MÁXIMA DE CARGA		9,0 kg
REQUISITOS ELÉCTRICOS	220-240 V CA/50 Hz	1000 W
TEMPERATURA PERMITIDA		5-35 °C

NOTA

- Las dimensiones que se indican aquí pueden diferir ligeramente de las medidas reales en función del método de medición.

Consumo de energía en modo de espera en red

Consumo de energía	Modo apagado	0,50 W
	Modo de espera en red	2,00 W
	Tiempo en modo de espera en red (wifi)	10 min

Información indicativa (según EU 2023/2533)

Modelo	Programas	Capacidad (kg)	Duración del programa (HH:MM)	Consumo de energía (kWh/programa)	Contenido de humedad final tras el programa de secado (%)	Ruido (solo para carga completa)
DV9*F09F4S	Eco Algodón	9,0	4:45	1,20	0%	60
		4,5	2:40	0,66	0%	-
	Sintéticos	4,0	1:14	0,50	2%	-
	Delicados	2,0	1:10	0,41	-1%	-

Los valores proporcionados para los programas que no sean el programa eco son solo indicativos.

Información de EPREL

Para acceder a la información del etiquetado energético de este producto en la base de datos europea de productos para el etiquetado energético (EPREL), visite la dirección https://eprel.ec.europa.eu/qr/*****, en la que ***** es el número de registro del producto en EPREL. Puede consultar el número de registro en la etiqueta de clasificación del producto.

Información de contacto

¿PREGUNTAS O COMENTARIOS?

PAÍS	LLAME	O VISITE NUESTRA PÁGINA WEB
UK	0333 000 0333	www.samsung.com/uk/support
IRELAND (EIRE)	0818 717100	www.samsung.com/ie/support
GERMANY	06196 77 555 77	www.samsung.com/de/support
FRANCE	01 48 63 00 00	www.samsung.com/fr/support
SPAIN	91175 0015	www.samsung.com/es/support
PORTUGAL	210 608 098 Chamada para a rede fixa nacional Dias úteis das 9h às 20h	www.samsung.com/pt/support
LUXEMBURG	261 03 710	www.samsung.com/be_fr/support
NETHERLANDS	088 90 90100	www.samsung.com/nl/support
BELGIUM	02-201-24-18	www.samsung.com/be/support (Dutch) www.samsung.com/be_fr/support (French)
NORWAY	21629099	www.samsung.com/no/support
DENMARK	707 019 70	www.samsung.com/dk/support
FINLAND	030-6227 515	www.samsung.com/fi/support
SWEDEN	0771-400 300	www.samsung.com/se/support
AUSTRIA	0800 72 67 864 (0800-SAMSUNG)	www.samsung.com/at/support
SWITZERLAND	0800 726 786	www.samsung.com/ch/support (German) www.samsung.com/ch_fr/support (French)
HUNGARY	0680SAMSUNG (0680-726-7864)	www.samsung.com/hu/support
CZECH	800 - SAMSUNG (800-726786)	www.samsung.com/cz/support
SLOVAKIA	0800 - SAMSUNG (0800-726 786)	www.samsung.com/sk/support
CROATIA	072 726 786	www.samsung.com/hr/support
BOSNIA	055 233 999	www.samsung.com/ba/support
North Macedonia	023 207 777	www.samsung.com/mk/support
MONTENEGRO	020 405 888	www.samsung.com/support
SLOVENIA	080 697 267 (brezplačna številka)	www.samsung.com/si/support
SERBIA	011 321 6899	www.samsung.com/rs/support

Información de contacto

PAÍS	LLAME	O VISITE NUESTRA PÁGINA WEB
Kosovo	038 40 30 90	www.samsung.com/support
ALBANIA	045 620 202	www.samsung.com/al/support
BULGARIA	0800 111 31 - Безплатен за всички оператори *3000 - Цена на един градски разговор или според тарифата на мобилният оператор 09:00 до 18:00 - Понеделник до Петък	www.samsung.com/bg/support
ROMANIA	0800872678 - Apel gratuit *8000 - Apel tarifat în rețea	www.samsung.com/ro/support
ITALIA	800-SAMSUNG (800.7267864)	www.samsung.com/it/support
CYPRUS	8009 4000 only from landline, toll free	www.samsung.com/gr/support
GREECE	80111-SAMSUNG (80111 726 7864) only from land line (+30) 210 6897691 from mobile and land line	
POLAND	801-172-678* lub +48 22 607-93-33* * (opłata według taryfy operatora)	http://www.samsung.com/pl/support/
LITHUANIA	8-800-77777	www.samsung.com/lt/support
LATVIA	8000-7267	www.samsung.com/lv/support
ESTONIA	800-7267	www.samsung.com/ee/support

SAMSUNG