

SAIVOD

STE885BA++

**Secadora
Dryer**

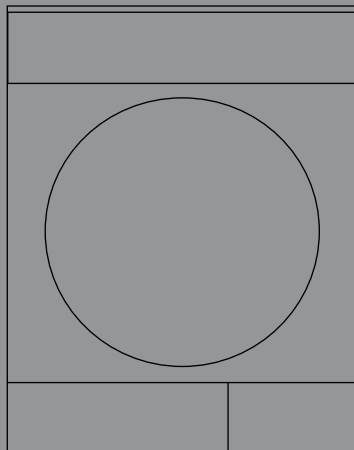

2960314492_ES/24-04-25.(17:52)

Estimado cliente:

Lea esta guía antes de utilizar este aparato.

Gracias por elegir este aparato de Savod. Deseamos que obtenga la máxima eficacia de este aparato de alta calidad que se ha fabricado con la tecnología más avanzada. Le recomendamos que se asegure de leer y comprender por completo esta guía y la documentación complementaria antes de su uso.

Tenga en cuenta todas las advertencias e informaciones aquí expuestas. Así podrá protegerse a sí mismo y al aparato contra posibles daños.

Guarde el manual. Inclúyalo con el aparato, si éste lo va a dar a otra persona.

Símbolos y observaciones

En este manual se emplean los símbolos siguientes:



Peligro que puede causar la muerte o lesiones



Lea el manual.



Información importante o consejos útiles de uso



Advertencia contra superficies calientes



Advertencia de descargas eléctricas



Advertencia de riesgo de radiación UV



Advertencia de quemaduras



El embalaje del aparato está hecho con materiales reciclables, de acuerdo con la normativa nacional sobre medio ambiente.



Advertencia de incendios

AVISO Peligro que puede causar daños materiales en el aparato o en su entorno



PAPEL RECICLADO Y
RECICLABLE

1 Instrucciones de seguridad.....	5
1.1 Uso previsto	5
1.2 Seguridad de los niños, personas vulnerables y animales domésticos	5
1.3 Seguridad eléctrica.....	6
1.4 Seguridad en el transporte	7
1.5 Seguridad de la instalación	7
1.6 Seguridad en el uso.....	10
1.7 Seguridad en el mantenimiento y la limpieza.....	12
1.8 Seguridad de la iluminación	12
2 Instrucciones medioambientales.....	13
2.1 Cumplimiento de la normativa WEEE y eliminación de residuos	13
2.2 Información sobre el embalaje	13
2.3 Información sobre cumplimiento de la normativa y pruebas / Declaración de conformidad de la UE.....	13
3 La secadora	14
3.1 Características técnicas.....	14
3.2 Aspecto general	15
3.3 Alcance de la entrega	15
4 Instalación.....	16
4.1 Lugar adecuado para la instalación	16
4.2 Retirada del grupo de seguridad de transporte.....	17
4.3 Conexión de agua	17
4.4 Ajuste de los soportes	17
4.5 Mover la secadora de sitio.....	17
4.6 Advertencia sobre el ruido	18
4.7 Sustitución de la bombilla.....	18
5 Preparación.....	19
5.1 Ropa adecuada para secar en la secadora.....	19
5.2 Ropa no apta para secar en la secadora	19
5.3 Preparación de la ropa a secar	19
5.4 Qué hacer para ahorrar energía	19
5.5 Capacidad de carga correcta	20

6	Uso del aparato	21
6.1	Panel de Control.....	21
6.2	Símbolos	21
6.3	Preparación de la máquina secadora.....	22
6.4	Selección de programa y tabla de consumo	23
6.5	Funciones auxiliares.....	25
6.6	Indicadores de advertencia.....	26
6.7	Iniciar el programa	26
6.8	Bloqueo Infantil.....	26
6.9	Cambiar el programa tras su inicio.....	26
6.10	Cancelar el programa	27
6.11	Fin del programa	27
6.12	Función de Olores	27
7	Mantenimiento y limpieza	28
7.1	Filtros de pelusa (filtros internos y externos) / Limpieza de la Superficie Interior de la Puerta de Carga.....	28
7.2	Limpieza del sensor	29
7.3	Vaciado del depósito de agua.....	30
7.4	Limpieza del condensador.....	30
8	Solución de problemas.....	32

1 Instrucciones de seguridad

Esta sección incluye las instrucciones de seguridad necesarias para evitar riesgos de lesiones personales o daños materiales.

- Nuestra empresa no se hace responsable de los daños que puedan ocurrir de no seguir estas instrucciones.
- Las operaciones de instalación y reparación las deberá realizar siempre el servicio técnico autorizado.
- Solo deberá utilizar piezas de repuesto y accesorios originales.
- No repare ni reemplace ningún componente del aparato a menos que así lo especifique el manual de uso.
- No modifique el aparato.



1.1 Uso previsto

- El aparato está diseñado sólo para uso doméstico. No es adecuado para un uso comercial.
- El aparato no está diseñado para su uso en exteriores.
- No instale ni haga funcionar el aparato en lugares donde exista la posibilidad de congelación y/o sean vulnerables a elementos externos. El agua congelada en la bomba o en las mangueras puede causar daños
- El aparato sólo puede utilizarse para secar y ventilar la ropa que se ha lavado con agua y es seguro para la secadora.



1.2 Seguridad de los niños, personas vulnerables y animales domésticos

- Este aparato puede ser utilizado por niños de 8 años en adelante y personas con capacidades físicas, sensoriales o mentales subdesarrolladas o con falta de experiencia y conocimiento si se les proporciona supervisión o capacitación sobre el uso seguro del aparato y sobre los peligros involucrados. Los niños no deben jugar con el aparato. La limpieza y el mantenimiento no deben ser realizados por niños, a menos que estén supervisados.

- Salvo que estén vigilados, mantener a los menores de 3 años lejos del aparato.
- Los aparatos eléctricos son peligrosos para niños y mascotas. Los niños y las mascotas no deben jugar con el producto, ni subirse a él, ni meterse dentro de él.
- Mantenga la puerta del aparato cerrada incluso cuando no lo utilice. Los niños o las mascotas podrían quedar encerrados dentro del aparato y asfixiarse.
- Las operaciones de limpieza y mantenimiento del usuario no deben ser realizadas por niños.
- Mantenga los materiales de embalaje fuera del alcance de los niños. Riesgo de lesiones y asfixia.
- Mantenga todos los aditivos utilizados con el aparato fuera del alcance de los niños.
- Antes de desechar el aparato, corte el cable de corriente y desmonte la puerta de carga.



1.3 Seguridad eléctrica

- El aparato no debe estar enchufado durante las operaciones de instalación, mantenimiento, limpieza, reparación y transporte.
- Si el cable de corriente está dañado, deberá ser sustituido por un servicio técnico autorizado para evitar cualquier riesgo que pueda producirse.
- No meta el cable de corriente debajo del aparato o en la parte de atrás del aparato. No coloque objetos pesados sobre el cable de corriente. El cable de corriente no debe estar doblado, pellizcado y no debe entrar en contacto con ninguna fuente de calor.
- No utilice alargadores, tomas múltiples ni adaptadores para usar el aparato.
- El aparato no se alimentará a través de un interruptor externo, como un temporizador, ni se conectará a un circuito que se abra y cierre regularmente con una herramienta.

- El enchufe debe ser fácilmente accesible. Si esto no es posible, la instalación eléctrica deberá incluir un mecanismo que cumpla con la reglamentación eléctrica y que desconecte todos los terminales de la red eléctrica (fusible, interruptor, interruptor principal, etc.).
- No toque el enchufe con las manos mojadas.
- Cuando desenchufe el aparato, no sujete el cable de corriente, sino el enchufe.



1.4 Seguridad en el transporte

- Desenchufe el aparato antes de transportarlo, vacíe el depósito de agua y, si lo hay, retire las conexiones de drenaje de agua.
- Este aparato es pesado, no debe ser manipulado por una sola persona.
- Tome las precauciones necesarias para que el aparato no se caiga ni se vuelque. No choque ni deje caer el aparato durante el transporte.
- No utilice las piezas de extrusión del aparato (como la puerta de carga) para mover el aparato.
- Mueva el aparato en posición vertical. Si no se puede desplazar en posición vertical, transpórtela inclinándola hacia el lado derecho vista de frente.



1.5 Seguridad de la instalación

- Para preparar el aparato para su instalación, asegúrese de que la instalación eléctrica y el drenaje del agua son correctos, comprobando la información del manual de usuario. Si no es adecuado para la instalación, llame a un electricista y a un fontanero cualificados para que arreglen los servicios necesarios. Estas operaciones deberán ser realizadas por el cliente.
- Antes de instalarlo, inspecciónelo para ver si presenta daños. No instale el aparato si está dañado.
- No retire el soporte ajustable.
- Coloque el aparato sobre una superficie nivelada y firme y establezca con las patas ajustables.

- El espacio entre el aparato y el suelo no debe reducirse con materiales como alfombras, trozos de madera y bandas. Los orificios de ventilación situados bajo la base del aparato no deben estar obstruidos con una alfombra.
- El aparato debe instalarse de forma que no obstruya los orificios de ventilación.
- Instale el aparato en un entorno libre de polvo con buena ventilación.
- No instale el aparato cerca de materiales inflamables y explosivos y no mantenga materiales inflamables y explosivos cerca del aparato cuando esté en funcionamiento.
- El aparato no se instalará contra una puerta, una puerta corredera en la que la puerta de carga del aparato no pueda abrirse completamente, o detrás de una puerta con bisagras en la que la bisagra del aparato esté enfrentada a las bisagras de la puerta.
- Instale el aparato en un lugar donde el mantenimiento y la limpieza periódica puedan realizarse con facilidad.
- Coloque el aparato con su superficie trasera hacia la pared (para los modelos de calentador).
- Después de colocar el aparato, asegúrese de que la pared posterior no entre en contacto con ningún elemento saliente (un grifo, una toma de corriente, etc.).
- Coloque el aparato con un espacio de al menos 1 cm entre el aparato y los bordes del mueble.
- Siga las normas de conexión de la chimenea especificadas en la guía (para los modelos con chimenea).
- El aire de salida no debe dirigirse a la chimenea que se utiliza para extraer el humo de los aparatos que consumen gas u otros combustibles (para los modelos con chimenea).
- La manguera de ventilación no debe estar conectada a una estufa de calefacción o a un conducto de chimenea (para los modelos con conducto de humos).

- Enchufe el aparato a una toma de corriente con conexión a tierra protegida con un fusible adecuado que se ajuste al tipo y a los índices de corriente especificados. Pida a un electricista experto que ponga a tierra el equipo. No utilice el aparato sin una toma de tierra conforme a la normativa regional/nacional.
- Enchufe el aparato en una toma de corriente con conexión a tierra que se ajuste a los valores de tensión, corriente y frecuencia especificados en la etiqueta de tipo.
- No conecte el aparato a tomas sueltas, rotas, sucias o grasientas que hayan salido de sus asientos o tomas eléctricas con riesgo de contacto con el agua.
- Se utilizarán los juegos de mangueras nuevos suministrados con el aparato. No reutilice los juegos de mangueras antiguos. No haga acoples a las mangueras.
- Coloque el cable de corriente y las mangueras para que no haya riesgo de tropiezo.
- Para utilizar el aparato encima de una lavadora, deberá utilizarse una abertura de fijación entre los dos aparatos. El montaje de la abertura de fijación deberá ser realizado por el servicio técnico autorizado.
- Cuando el aparato se coloca en la lavadora, su peso combinado cuando está lleno puede ser de unos 180 kg. Coloque los aparatos en un suelo resistente que pueda soportar una cantidad adecuada de carga.
- La lavadora no puede colocarse encima de la secadora.

Mesa de Instalación para Lavadora y Secadora

Mesa de Instalación para Lavadora y Secadora	Tamaño de Profundidad (TD=Secadora, WM: Lavadora)
Plástico - 54/60cm con o sin cinta	60cm TD --> WM \geq 50cm / 54cm TD --> WM \geq 45cm
Plástico - 46cm con o sin cinta	46cm TD --> WM \geq 40cm
Con Estante - 60cm	60cm TD --> WM \geq 50cm
Con Estante - 54cm	54cm TD --> WM \geq 45cm



1.6 Seguridad en el uso

- El peso máximo de la ropa seca antes del lavado se especifica en la sección "Especificaciones técnicas".
- No coloque las prendas sin lavar en la secadora.
- Las prendas ensuciadas con materiales como aceites de cocina, acetona, alcohol, gasolina, queroseno, quitamanchas, aguarrás, cera o quitamanchas deben lavarse en agua caliente con más cantidad de detergente antes de secarlos con la máquina secadora.
- Si se utilizan aparatos químicos para la limpieza, la secadora no deberá utilizarse.
- La espuma de goma (espuma de látex), los gorros de ducha, los textiles resistentes al agua, los materiales y la ropa con soporte de goma, las almohadas con almohadillas de espuma de goma no deben secarse en la secadora.
- Las prendas con restos de laca, productos capilares o materiales similares no deben secarse en la secadora.
- Vacíe los bolsillos de la ropa y retire objetos como cerillas y mecheros.
- Si todos los artículos no pueden ser retirados rápidamente y no pueden ser colocados donde el calor pueda disiparse, no detenga la secadora antes de que el ciclo de secado se haya completado.
- La última parte del ciclo de la secadora se lleva a cabo sin calentamiento (ciclo de enfriamiento) para garantizar que los artículos se mantengan a una temperatura que no los dañe.
- Los suavizantes y productos similares deben utilizarse de acuerdo con las instrucciones del fabricante.

- No utilice la secadora sin el filtro de pelusas.
- No permita la acumulación de fibras alrededor de la secadora.
- Para evitar el reflujo de gas en la habitación de los aparatos que consumen otros combustibles, incluido el fuego abierto, se deberá prever una ventilación adecuada (para los modelos con chimenea).
- No utilice el aparato junto con calentadores como el de gas y una chimenea. Puede provocar que el conducto de humos se incendie. (para los modelos con chimenea)
- No se apoye ni se siente en la puerta de carga cuando esté abierta, el aparato podría volcar.
- No se suba en el aparato.
- No coloque una fuente de llamas (velas, cigarrillos, etc.) sobre el aparato o en sus proximidades. No guarde materiales inflamables/explosivos.
- No toque el tambor mientras gira.
- La pared trasera del aparato estará caliente durante el funcionamiento. No toque la parte trasera del aparato durante el secado o después de que el proceso de secado haya terminado. (Para modelos con calefacción)
- No toque la superficie interior del tambor mientras que añade o quita ropa durante un programa en ejecución. La superficie del tambor está caliente.
- No pulse los botones con objetos afilados como tenedores, cuchillos, con las uñas, etc.
- No utilice el aparato defectuoso o dañado. Desenchufe el aparato (o apague el fusible conectado) y llame al servicio técnico autorizado.
- Desenchufe el aparato cuando no esté en uso.



1.7 Seguridad en el mantenimiento y la limpieza

- No lave el aparato rociando o vertiendo agua sobre él. No utilice un limpiador a presión o a vapor, una manguera o una pistola a presión para limpiar el aparato.
- No utilice herramientas afiladas o abrasivas para limpiar el aparato.
- No utilice materiales como aparatos de limpieza domésticos, jabones, detergentes, gas, gasolina, alcohol, cera, etc. para limpiar el aparato.
- El filtro de fibra deberá limpiarse regularmente. Después de cada ciclo de secado, limpiar el filtro y la superficie interior de la puerta de carga.
- Limpie la acumulación de fibras en las aletas del evaporador detrás del cajón del filtro con un aspirador. Se puede limpiar a mano siempre y cuando se utilicen guantes protectores. No intentar nunca la limpieza con las manos desnudas y desprotegidas. Los elementos del evaporador pueden provocar daños en las manos. (Para los aparatos con bomba de calor)
- Debido al riesgo de incendio y explosión, no utilice soluciones, materiales de limpieza, lana de acero o materiales y herramientas similares para limpiar los sensores.
- Limpie la chimenea. (para los modelos con chimenea)
- No beba el agua condensada.



1.8 Seguridad de la iluminación

- Comuníquese con el servicio técnico autorizado cuando necesite sustituir la bombilla/LED utilizada para la iluminación (para aparatos con iluminación).

2 Instrucciones medioambientales

2.1 Cumplimiento de la normativa WEEE y eliminación de residuos



Este aparato no contiene los materiales peligrosos y prohibidos indicados en el "Reglamento sobre el control de los residuos de aparatos eléctricos y electrónicos" publicado por el Ministerio de Medio Ambiente y Urbanismo de la República de Turquía. Cumple con la normativa WEEE. Este aparato se ha fabricado a partir de piezas y materiales reciclables y reutilizables de alta calidad. Por lo tanto, no deseche este aparato junto con la basura doméstica al final de su ciclo de vida. Llévelo al punto de recogida de equipos eléctricos y electrónicos. Podrá consultar en su administración local sobre dichos puntos de recogida. Podrá contribuir a proteger el medio ambiente y los recursos naturales, dando los aparatos utilizados para el reciclaje.



Además, el R290 también es un refrigerante inflamable. Por lo tanto, asegúrese de que el sistema y las tuberías no se dañen durante el funcionamiento y el transporte.

Mantenga el aparato lejos de fuentes de calor; de lo contrario, se puede incendiar si se daña.

No destruya el aparato arrojándolo al fuego.

2.2 Información sobre el embalaje

El embalaje del aparato está hecho de materiales reciclables, de acuerdo con la legislación nacional. No deseche el embalaje junto con la basura doméstica u otros residuos; hágalo en los puntos de recogida especificados por la autoridad local.

2.3 Información sobre cumplimiento de la normativa y pruebas / Declaración de conformidad de la UE







Las fases de desarrollo, fabricación y venta de este aparato se realizan de conformidad con las normas de seguridad especificadas en todas las instrucciones relacionadas de la Unión Europea.

3 La secadora

3.1 Características técnicas

ES

Altura (ajustable)	84,6 cm / 86,6 cm*
Ancho	59,8 cm
Profundidad	54,6 cm
Capacidad (máx.)	8 kg**
Peso neto (\pm %10)	42 kg
Voltaje	Ver etiqueta de tipo***
Potencia nominal de entrada	
Código de modelo	

 	Se puede acceder a la información del modelo almacenada en la base de datos del producto ingresando al siguiente sitio web y buscando el identificador de modelo (*) que se encuentra en la etiqueta energética. https://eprel.ec.europa.eu/
SUPPLIER'S NAME	MODEL IDENTIFIER → (*)
	

* Altura mín.: Altura con el soporte ajustable cerrado.

Altura máxima: Altura con el soporte ajustable abierto a la máxima altura.

** Peso de la ropa seca antes del lavado.

*** La placa de datos está debajo de la puerta de la secadora.

	Con el fin de aumentar la calidad de la secadora, se podrán modificar sin previo aviso las especificaciones técnicas. Las imágenes en este manual son esquemáticas y pueden no coincidir exactamente con el aparato. Los valores proporcionados con la secadora o sus documentos adjuntos son lecturas de laboratorio de acuerdo con las normas respectivas. Estos valores pueden variar según el uso y las condiciones ambientales.
--	--

3.2 Aspecto general

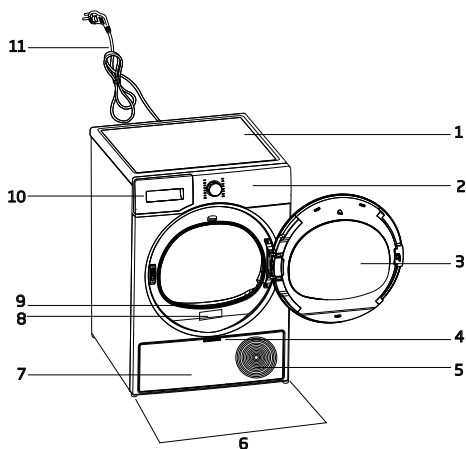

- 1. Tablero superior
- 2. Panel de mandos
- 3. Puerta de carga
- 4. Mango de Rodapié
- 5. Rejillas de ventilación
- 6. Patas ajustables
- 7. Rodapié
- 8. Placa de datos
- 9. Filtro de fibra
- 10. Cajón del depósito de agua
- 11. Cable de corriente

3.3 Alcance de la entrega

	1. Manguera de desagüe*		6. Tapa de llenado de agua*
	2. Esponja de repuesto del cajón de filtro*		7. Agua pura*
	3. Manual del usuario		8. Grupo de cápsulas de olor*
	4. Cesto de secado*		9. Cepillo*
	5. Manual del usuario del cesto de secado*		10. Paño filtrante*

*Opcional - puede no estar incluido, depende del modelo.

4 Instalación



Lea primero las "Instrucciones de seguridad".

Compruebe si la secadora presenta algún daño antes de instalarla. Si no es así, llame a un electricista y fontanero para arreglar los servicios públicos cuando sea necesario.



Es responsabilidad del cliente preparar el lugar donde se colocará la secadora y también tener preparada la instalación eléctrica y de desagües.



Antes de instalar la secadora, inspecciónela para ver si presenta daños. No la instale si está dañada. Los aparatos dañados suponen un riesgo para su seguridad. Espere 12 horas antes de poner en funcionamiento la secadora.

AVISO

El aparato incluye un agente refrigerante; si se pone en marcha después de su transporte, se puede averiar. Deberá dejar el aparato en reposo al menos 12 horas cada vez que lo mueva de sitio.

4.1 Lugar adecuado para la instalación

- Instale la secadora en una superficie plana y estable.
- La secadora es pesada. No la mueva usted mismo.
- Utilice la secadora en un entorno libre de polvo y con buena ventilación.
- El espacio entre la secadora y el suelo no debe reducirse con materiales como alfombras, trozos de madera y bandas.
- No bloquee las rejillas de ventilación de la secadora.
- Cerca del entorno de instalación de la secadora no debe haber puertas que puedan cerrarse con llave, puertas correderas o puertas con bisagras que puedan bloquear la apertura de la puerta de carga.

- Una vez instalada la secadora, las conexiones deben permanecer estables. Después de colocar la secadora, asegúrese de que la pared trasera no entre en contacto con ningún elemento extraño (un grifo de agua, una toma de corriente, etc.).
- Coloque la secadora con un espacio mínimo de 1 cm entre el aparato y los bordes del mueble.
- La secadora es adecuada para funcionar entre +5°C y +35°C. Si se utiliza fuera de este rango de temperatura, el funcionamiento de la secadora puede verse afectado y dañarse.
- La secadora no debe colocarse con la parte trasera contra la pared.



No coloque la secadora sobre su cable de corriente.

*** Ignore la siguiente advertencia si el sistema de su aparato no contiene R290.**



La secadora contiene refrigerante R290.*
El R290 es un refrigerante respetuoso con el medio ambiente, pero inflamable.*
Asegúrese de que la entrada de aire de la secadora esté abierta y bien ventilada.*
Mantenga las posibles fuentes de llamas lejos de la secadora.*

4.2 Retirada del grupo de seguridad de transporte



AVISO

No deje ningún accesorio ni ninguna pieza del grupo de seguridad de envío dentro del tambor.

4.3 Conexión de agua

En lugar de vaciar periódicamente el agua acumulada en el depósito de agua, puede descargarla a través de la manguera de desagüe suministrada con la secadora.

Conexión de la manguera de desagüe

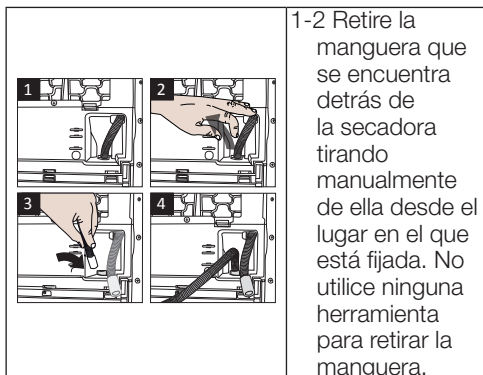

3 Inserte un extremo de la manguera de desagüe suministrada con la secadora en el lugar donde ha retirado la manguera de la secadora.

4 Fije el otro extremo de la manguera de desagüe directamente al desagüe de aguas residuales o a un fregadero.

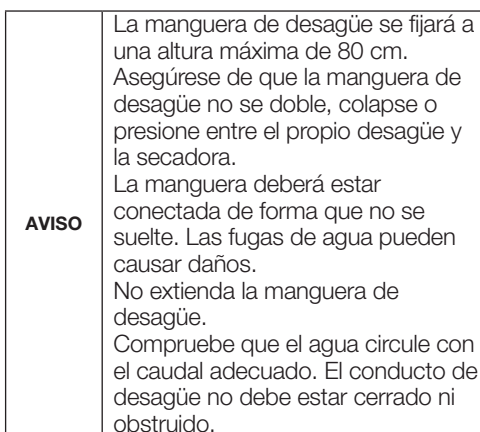

Si se suministra un paquete de accesorios con su aparato, compruebe las instrucciones detalladas.

4.4 Ajuste de los soportes

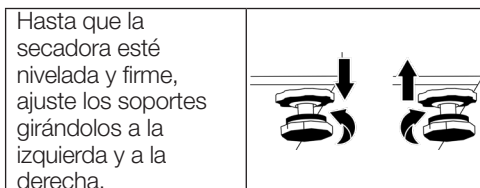



4.5 Mover la secadora de sitio

- Vacíe completamente el agua de la secadora.
- Si el aparato está conectado mediante descarga directa, retire las conexiones de la manguera.

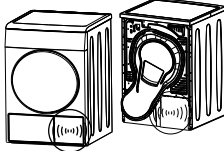

Se recomienda que la secadora se mueva en posición vertical. De lo contrario, inclínala hacia el lado derecho cuando sea vista de frente y mueva la máquina secadora. Espere 12 horas antes de operar la máquina secadora.

4.6 Advertencia sobre el ruido

	
	Mientras la máquina esté en marcha, es posible que el compresor emita ruidos metálicos de vez en cuando, lo cual es normal.
	Cuando el aparato está en marcha, el agua acumulada es bombeada al depósito de agua. Es normal escuchar sonidos de bombeo del aparato durante esta operación.

4.7 Sustitución de la bombilla

Si la secadora tiene luz interior del tambor;

Consulte al servicio técnico autorizado para sustituir la bombilla/LED utilizada en la iluminación de la secadora. La bombilla de este aparato no es adecuada para la iluminación del hogar. El uso previsto de esta luz es garantizar la seguridad de la carga de la ropa en la secadora. Las bombillas utilizadas en este aparato son resistentes a condiciones físicas fuertes, como temperaturas superiores a 50°C.

5 Preparación



Lea primero las "Instrucciones de seguridad".

5.1 Ropa adecuada para secar en la secadora

AVISO

La ropa que no es segura para la secadora puede dañar el aparato y la ropa durante el secado. Siga las instrucciones de las etiquetas de la ropa a secar. Secar sólo la ropa que tenga en su etiqueta "apta para secadoras".



5.2 Ropa no apta para secar en la secadora

AVISO

La ropa interior con soportes metálicos no debe secarse en la secadora. Si estos soportes metálicos se sueltan y se desprenden de la prenda, puede dañar la máquina. No deben secarse en secadora los tejidos bordados delicados, las prendas de algodón y seda, las fabricadas con tejidos delicados y valiosos, las no transpirables y las cortinas de tul.

5.3 Preparación de la ropa a secar

AVISO

Objetos como monedas, piezas metálicas, agujas, clavos, tornillos, piedras, etc. pueden dañar el grupo de tambor del aparato o pueden causar problemas de funcionamiento. Por lo tanto, compruebe toda la ropa que vaya a cargar en el aparato. Seque la ropa con accesorios metálicos, como cremalleras, dándoles la vuelta. Cierre las cremalleras, los ganchos y los cierres, abroche los botones de las fundas, ate los cinturones textiles y los cinturones de los delantales.

5.4 Qué hacer para ahorrar energía

- Utilice la opción de escurrido o centrifugado más alta posible al lavar la ropa. Gracias a ello, podrá reducir el tiempo de secado y el consumo eléctrico. Clasifique la ropa en función de su tipo y grosor. Seque juntas las prendas del mismo tipo. Por ejemplo, las toallas de cocina y los manteles se secan más rápido que las toallas de baño.
- Siga las recomendaciones del manual de usuario para la selección de programas.
- Durante el secado, no abra la puerta de carga a menos que sea necesario. Si tiene que abrir la puerta de carga, no la mantenga abierta durante mucho tiempo.
- No añada ropa húmeda mientras la secadora esté en marcha.
- Limpie el filtro de fibra antes y después de cada ciclo de secado.
- Para los modelos con condensación, asegúrese de limpiar el condensador al menos una vez al mes o después de cada 30 ciclos de secado.
- Asegúrese de que los filtros estén limpios. Consulte la sección de mantenimiento y limpieza para obtener más detalles.
- Para los modelos con chimenea, siga las normas de conexión correspondiente de los manuales y limpie la chimenea.
- Durante el secado, ventile adecuadamente el entorno en el que se encuentra la secadora.

- En los modelos con bomba de calor, compruebe el condensador al menos cada seis meses y límpielo si está sucio.
- El programa Eco es el más eficiente desde el punto de vista energético para el secado de ropa húmeda de algodón y se utiliza para evaluar el cumplimiento de la normativa de diseño respetuoso con el medio ambiente.
- Mantenga la puerta de carga cerrada para evitar pérdidas de calor.

5.5 Capacidad de carga correcta

AVISO

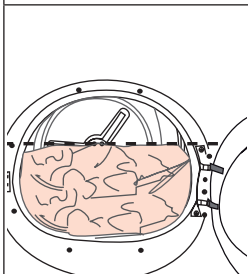

Si la colada en el aparato supera la capacidad de carga máxima, es posible que no funcione según lo previsto, pudiendo causar daños materiales o averiar el aparato. Para cada programa, siga la capacidad de carga máxima.

- Cargar la secadora doméstica hasta la capacidad máxima especificada por el fabricante para los programas correspondientes ayudará a ahorrar energía.

Los pesos que se indican a continuación se proporcionan como ejemplos.

Colada	Peso aprox. (g)*	Colada	Peso aprox. (g)*
Ropa de cama de algodón (doble)	1500	Vestido de algodón	500
Ropa de cama (individual)	1000	Vestido	350
Sábanas de cama (doble)	500	Denim	700
Sábanas de cama (individual)	350	Pañuelos (10 unidades)	100
Manteles grandes	700	Camisetas	125
Mantelería pequeña	250	Blusas	150
Servilletas de postre	100	Camisa de algodón	300
Toallas de baño	700	Camisas	200
Toalla de mano	350		

*Peso de la ropa seca antes del lavado.

6 Uso del aparato

6.1 Panel de Control

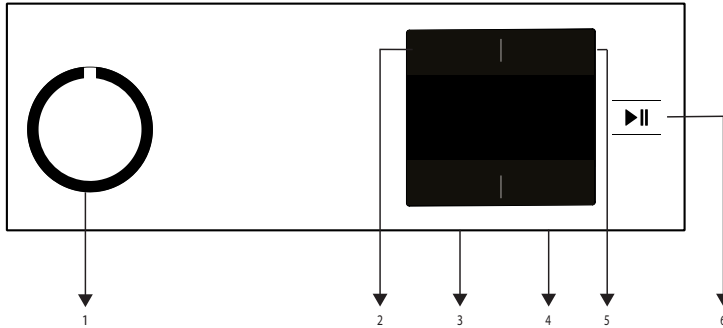

1. Botón de Encendido/Apagado/Selección de programa.
2. Botón de selección de baja temperatura.
3. Nivel de secado y botón de selección de prevención de arrugas.
4. Botón de selección de la hora de terminación y del bloqueo infantil.
5. Botón de selección de temporizador y del aviso acústico.
6. Botón de Inicio /En espera.

6.2 Símbolos

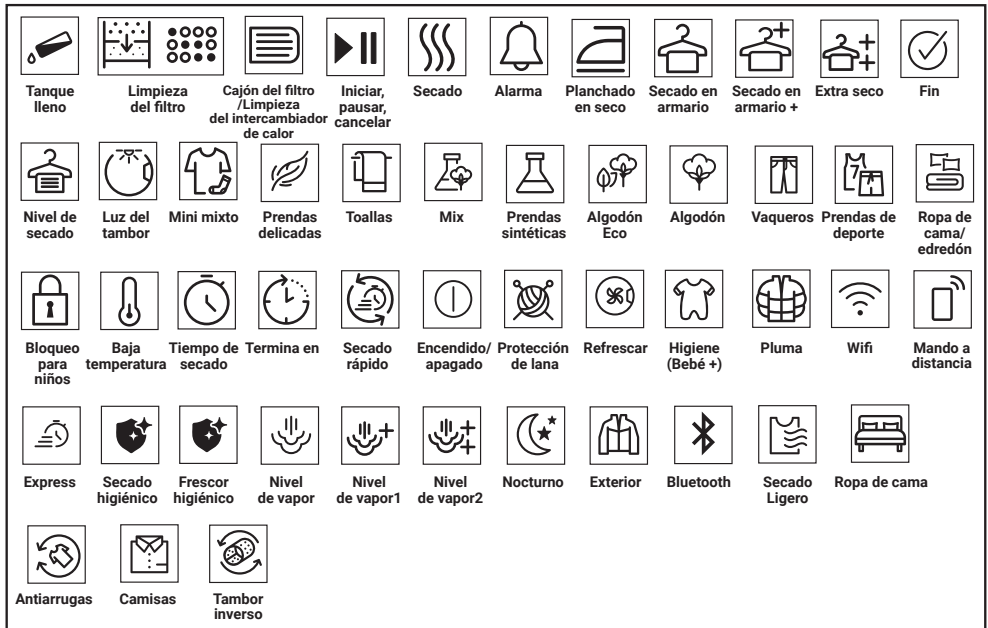

6.3 Preparación de la máquina secadora

- Enchufe la secadora.
- Abra la puerta de carga.
- Elimine cualquier material extraño de su interior.
- Coloque la ropa en la secadora suelta sin atascarla.
- Empuje y cierre la puerta de carga.

AVISO

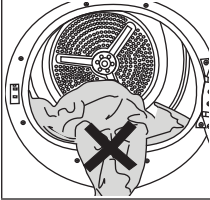

Asegúrese de que no haya acumulación de ropa en la puerta de carga.
No cierre la puerta de carga con fuerza.

- Seleccione el programa deseado utilizando el botón Encendido/Apagado/ Selección de Programa, la máquina se encenderá.



Seleccionar el programa con el botón Encendido/Apagado/ Selección de Programa no significa que el programa se ha iniciado. Pulse el botón de Inicio/En espera para comenzar el programa.

6.4 Selección de programa y tabla de consumo

ES				
Programas	Descripción del Programa	Capacidad (kg)	Velocidad de centrifugado de la lavadora (rpm)	Tiempo de secado (minutos)
Algodón	Puede secar sus prendas de algodón resistentes al calor con este ciclo. Se seleccionará un ajuste de secado adecuado al grosor de la ropa a secar y al nivel de secado deseado.	8	1000	200
Algodón ECO	Las prendas de algodón de una sola capa se secan de la forma más económica posible.	8	1000	197
Algodón listo para planchar	Las prendas de algodón de una sola capa se secan un poco húmedas para que estén listas para el planchado.	8	1000	160
Sintéticos	Puede secar todas sus prendas sintéticas con este ciclo. Se seleccionará un ajuste de secado adecuado al nivel de secado deseado.	4	800	75
Mixto	Utilice este programa para secar prendas no pigmentantes sintéticas y de algodón juntas. Se puede secar en este programa la ropa deportiva y de fitness.	4	1000	125
Toallas	Toallas, p. ej. toallas de cocina, toallas de baño y toallas de mano.	5	1000	170
Ropa deportiva	Úselo para secar la ropa hecha de tela sintéticas, de algodón o de tela mixta o productos a prueba de agua, tales como una chaqueta funcional, impermeable, etc. Antes de secar voltee al revés la ropa.	2	1000	130
Refrescado	Solo ventila durante 10- 160 minutos sin soplar aire caliente. Puede ventilar la ropa de algodón y ropa de cama que ha estado encerrada durante mucho tiempo con este programa para eliminar su olor.	-	-	-
Secado por tiempo	Podrá seleccionar tiempos de entre 10 y 160 minutos para el secado que quiera, a baja temperatura. En este programa, la secadora se detendrá tras el tiempo fijado, independientemente del nivel de secado de la ropa.	-	-	-
Cuidado delicado	Usted puede secar su ropa delicada o ropa con símbolos de lavado a mano (blusas de seda, ropa interior fina, etc.) a baja temperatura en este programa.	2	1200	45
Sábanas	Seque 1 juego de funda edredón de algodón o sintético cerrando el botón / cremallera.	2	1000	121

Plumíferos	Para secar prendas como abrigos y chaquetas, póngalas del revés.	-	800	119
Jeans	Usted puede secar pantalones, faldas, camisas o chaquetas en este programa.	4	1200	130
Camisas	Seca las camisas de una manera más delicada, y forma menos arrugas facilitando así el planchado.	1,5	1200	50
Secado Higiénico	Programa con el que se secan prendas lavadas para obtener un nivel de higiene extra (ropa de bebé, ropa interior, toallas, etc.). Proporciona un alto nivel de higiene en sus prendas aplicando calor.	5	800	185
Rápido	A fin de hacer que 2 camisas estén listas a ser planchadas utilice este programa.	0,5	1200	30
Consumo energético				
Programas	Capacidad (kg)	Velocidad de centrifugado de la lavadora (rpm)	Porcentaje aproximado de humedad restante	Consumo energético kWh
Sequedad Económica de Algodón*	8	1000	60%	1,84
Algodón listo para planchar	8	1000	60%	1,60
Prendas sintéticas listas para vestir	4	800	40%	0,70
	"En caso de secar regularmente la carga máxima de Algodón de 8 kg, le recomendamos conectar la manguera de drenaje a fin de evitar que la secadora se detenga a mitad del ciclo para vaciar el tanque" (consulte la Sección "Conexión al drenaje")			

* Los valores indicados se han especificado en condiciones estándar. Los valores de consumo pueden variar de los de la tabla en función del tipo de ropa, velocidad de revoluciones, las condiciones ambientales y los cambios en el voltaje eléctrico.

6.5 Funciones auxiliares

Nivel de secado

El botón de nivel de secado se utiliza para ajustar el nivel de secado deseado. La duración del programa puede cambiar dependiendo de la selección.

	Puede activar esta función solo antes de que haya comenzado el programa.
--	--

Prevención de arrugas

Puede activar o desactivar la función de prevención de arrugas pulsando el botón de fin de tiempo durante 3 segundos. En caso de no sacar la ropa inmediatamente después de que el programa haya terminado, puede utilizar la función antiarrugas con el fin de evitar que la ropa se arrugue.

Advertencia sonora

La secadora produce advertencias audibles cuando se completa el programa. Presione el botón de "Aviso Audible" si no desea avisos audibles. Al pulsar el botón de aviso audible, la luz se apaga y no se escucha ningún sonido cuando se completa el programa.

Temperatura Baja

Puede activar esta función solo antes de iniciar el programa. Si desea secar la ropa a una temperatura más baja, puede activar esta función. Una vez activado, el programa se ampliará.

	Puede seleccionar esta función antes o después de iniciar el programa.
--	--

Hora de fin

Puede retrasar la duración de finalización del programa hasta 24 horas con la función de hora de terminación.

1. Abra la puerta de carga y coloque la ropa.
2. Seleccione el programa de secado.
3. Pulse el botón de selección de la duración de terminación y establezca la duración de retraso que desea. Se enciende el LED de Hora de finalización. (al presionar y mantener pulsado el botón, la Hora de fin seguirá sin parar).
4. Pulse el botón de Inicio/En espera. Comenzará la cuenta atrás de la hora de terminación. El símbolo ":" en medio del tiempo de retardo mostrado parpadea.

	Puede agregar o quitar la ropa dentro de hora de terminación. La hora en la pantalla es el total de tiempo de secado normal y hora de terminación. El LED de Hora de terminación se apaga al final de la cuenta atrás, los tiempos de secado y el LED de secado se ilumina.
---	---

Cambiar la hora de fin

Si desea cambiar el tiempo durante la cuenta atrás:

Pause el programa y gire el botón de encendido/apagado/selección de programa y cancele el programa. Seleccione el programa deseado y repita la selección del Hora de fin.

Cancelar la función de Hora de fin

Si desea cancelar la cuenta regresiva del tiempo de terminación y comenzar el programa inmediatamente:

Pause el programa y gire el botón de encendido/apagado/selección de programa y cancele el programa. Seleccione el programa deseado y pulse el botón "Inicio/Pausa".

6.6 Indicadores de advertencia

	Los indicadores de advertencia pueden variar dependiendo del modelo de la secadora.
---	---

Limpieza del filtro

Cuando se completa el programa, se enciende el indicador de advertencia para la limpieza del filtro.

Depósito de agua

Si el depósito de agua se llena mientras el programa se está ejecutando, el indicador de advertencia empieza a parpadear y la máquina entra en el modo en espera. En tal caso, vacíe el agua en el depósito de agua e inicie el programa pulsando el botón Inicio/En espera. El indicador de advertencia se apagará y el programa se reanudará.

Limpieza del cajón del filtro/intercambiador de calor

El símbolo de advertencia parpadea periódicamente para recordar que el cajón del filtro debe limpiarse.

6.7 Iniciar el programa

Pulse el botón de Inicio/En espera para comenzar el programa.

Los indicadores de Inicio/En espera y Secado se activan para indicar que el programa se ha iniciado.

6.8 Bloqueo Infantil

La máquina cuenta con un bloqueo infantil que impide que el flujo del programa de la máquina se vea afectado cuando se pulsan los botones durante un programa. Cuando se activa el bloqueo infantil, todos los botones del panel, excepto el botón de encendido/apagado/selección de programa, se desactivan.

A fin de activar el Hora de terminación pulse durante 3 segundos el botón de Aviso Audible. El bloqueo infantil debe ser desactivado para poder empezar un nuevo programa después de que termine el programa actual o para ser capaz de interferir con el programa actual. Para desactivar el bloqueo para niños, mantenga pulsados los mismos botones durante 3 segundos.

	Cuando el bloqueo infantil está activado, se encenderá el indicador de advertencia del bloqueo infantil en la pantalla.
--	---

Cuando el bloqueo para niños está activo:

La secadora funciona, o está en espera, los símbolos del indicador no cambiarán al cambiar la posición del botón de selección de programa.

	Cuando la secadora está en funcionamiento y el bloqueo infantil está activo, si se gira el botón de selección de programas, se escuchará un doble pitido. Si el bloqueo infantil se desactiva antes de que el botón de selección de programas se gire a su lugar original, el programa se terminará ya que el botón de selección de programas está desplazado.
---	--

6.9 Cambiar el programa tras su inicio

Podrá cambiar el programa que seleccionó para secar su ropa con un programa diferente después de que la secadora comience a funcionar

- Por ejemplo, haga una pausa en el programa y gire el botón de Encendido/Apagado/Selección de Programa para seleccionar el programa Secado Extra en lugar de Secado de Planchado.
- Pulse el botón de Inicio/En espera para comenzar el programa.

Adición y retirada de ropa durante la espera

Si desea añadir o quitar ropa después de haber iniciado el programa de secado:

- Pulse el botón Inicio/En espera para poner la máquina en el modo de espera. El proceso de secado se detendrá.
- Abra la puerta de carga en posición de espera, y cierre la puerta después de añadir o quitar ropa.
- Pulse el botón de Inicio/En espera para comenzar el programa.

	<p>La ropa añadida después de que la operación de secado ha comenzado podría causar que la ropa seca en el interior de la secadora se mezcle con la ropa mojada y que la ropa continúe mojada después de que la operación haya terminado.. Añadir o quitar la ropa durante el secado puede repetirse tantas veces como desee. Pero esta operación interrumpe continuamente la operación de secado, aumentando así la duración del programa y el consumo de energía. Por lo tanto, se recomienda añadir las prendas antes de iniciar el programa. Si un nuevo programa se selecciona cambiando la posición de botón de selección de programa mientras la secadora está en espera, el programa en ejecución se detendrá.</p>
--	--

	<p>No toque la superficie interior del tambor mientras que añade o quita ropa durante un programa en ejecución. La superficie del tambor está caliente.</p>
--	---

6.10 Cancelar el programa

Si desea cancelar el programa y finalizar la operación de secado por cualquier motivo después de que la máquina de secado comience a funcionar, gire el botón de Encendido/Apagado/Selección de Programa después de pulsar el botón de selección Inicio / En espera; y el programa finalizará.

	<p>El interior de la secadora debe estar extremadamente caliente al cancelar el programa durante el funcionamiento de la máquina, así que ejecute el programa de enfriar para permitir que se enfríe.</p>
--	---

6.11 Fin del programa

Al terminar el programa, se encienden en el indicador de seguimiento del programa los LED de antiarrugas y Limpieza de Filtros de Fibra. La puerta de carga se puede abrir y la secadora estará lista para otra operación.

Para apagar la secadora gire el botón de Encendido/Apagado/Selección de Programa en la posición de Encendido/Apagado.

	<p>Si está activado el modo antiarrugas y la ropa no se quita después de completar el programa, la función antiarrugas se activa durante 2 horas para evitar que la ropa dentro de la máquina se arrugue. Este programa hace girar la ropa en intervalos de 10 minutos para evitar arrugas.</p>
---	---

6.12 Función de Olores

Si la secadora cuenta con la función de olor, con el fin de utilizar esta función lea el manual del ProScent.

7 Mantenimiento y limpieza



Lea primero las "Instrucciones de seguridad".

7.1 Filtros de pelusa (filtros internos y externos) / Limpieza de la Superficie Interior de la Puerta de Carga

El pelo y las fibras que se separan de la colada durante el secado quedan recogidos en el filtro de Pelusa. Una limpieza insuficiente de los filtros puede aumentar la duración del secado y el nivel de consumo de energía.

Una limpieza insuficiente de los filtros puede provocar lavados húmedos después del ciclo de secado. Al limpiar los filtros, para evitar que los micro-plásticos se propaguen al sistema de agua utilizado, hay que eliminar la suciedad y los pelos. Al limpiar los filtros, el agua no debe verse hacia los desagües.



Después de cada ciclo de secado, limpiar el filtro de pelusa y la superficie interior de la puerta de carga.

AVISO

La secadora tiene 2 filtros de pelusa, uno dentro del otro. No utilice el aparato sin los filtros de pelusa.

Para limpiar el filtro:

- Abra la puerta de carga.
- Sostenga la primera parte (filtro interior) del filtro de pelusa de dos partes y retírelo tirando hacia arriba.

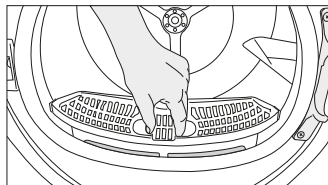

- Saque la segunda parte (filtro exterior) tirando de él hacia arriba.

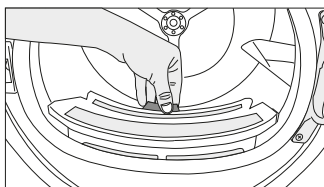

Asegúrese de que pelos, pelusas y bolitas no caigan en el hueco de los filtros.

- Abra los dos filtros de pelusa (exterior e interior) y retire las fibras con las manos o con el cepillo del deflector de aire. Puede limpiar el pelo de los filtros con un aspirador.

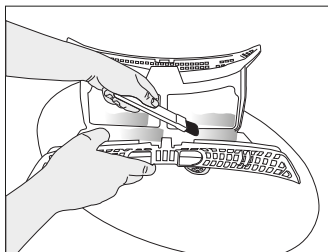
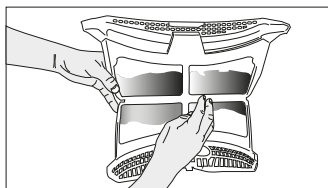
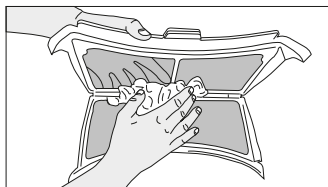

- Inserte el filtro de pelusa de vuelta en su lugar.

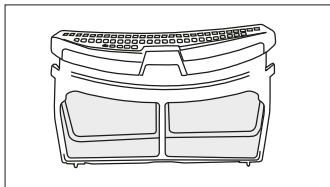

- Limpie la superficie interior de la puerta de carga y la junta con un paño suave y húmedo o con el cepillo del deflector de aire.

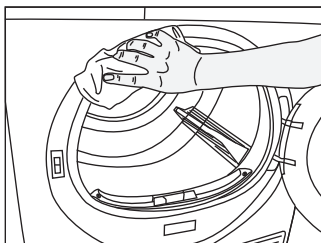
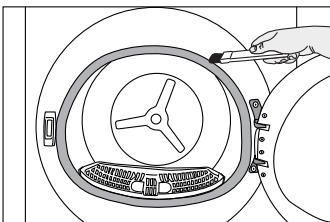
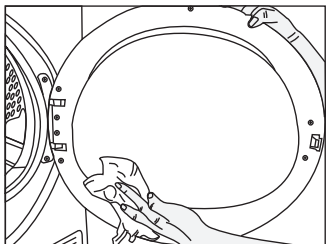

7.2 Limpieza del sensor

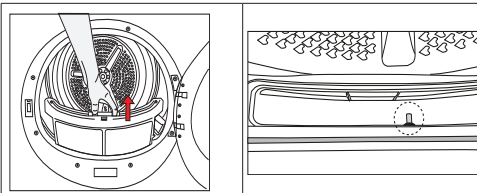

- Hay sensores de temperatura en la secadora que detectan si la ropa está seca o no.

Para limpiar los sensores:

- Abra la puerta de carga de la secadora.
- Retire el filtro de pelusa tirando de él hacia arriba.
- Limpie el sensor con la mano si se acumula pelusa en él.



Limpie las superficies metálicas del sensor 4 veces al año.
No utilice herramientas metálicas para limpiar las superficies metálicas de los sensores.



Debido al riesgo de incendio y explosión, no utilice soluciones, materiales de limpieza o herramientas similares para limpiar los sensores.

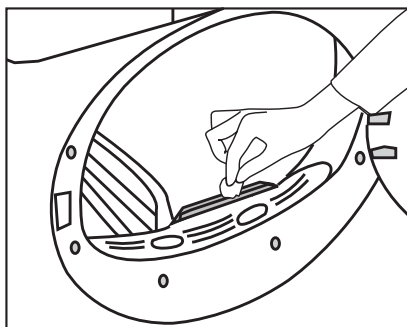

7.3 Vaciado del depósito de agua

Durante el secado, la humedad se desprende de la ropa y se condensa, luego el agua se acumula en el depósito de agua. Vacíe el depósito de agua después de cada sesión de secado.



El agua condensada no es agua potable.
No retire el depósito de agua mientras se esté ejecutando un programa.

Si no vacía el depósito de agua, durante las siguientes sesiones de secado la máquina dejará de funcionar debido a que el depósito de agua está lleno y un icono de advertencia del depósito de agua parpadeará. En este caso, vacíe el depósito de agua y para continuar con la operación de secado, pulse el botón de inicio/espera.

Para drenar el tanque de agua

Saque el depósito de agua de su cajón con cuidado.

Drenar el tanque de agua

Retire con cuidado el depósito de agua del cajón o del zócalo.

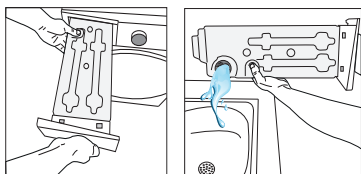

Si se acumula pelusa en el embudo del depósito de agua, retírela bajo el grifo. Vuelva a colocar el depósito de agua.



Si se utiliza la opción de descarga directa, no es necesario vaciar el depósito de agua.

7.4 Limpieza del condensador

El pelo y la fibra que no son recogidos por el filtro de pelusa se acumulan en la superficie metálica del condensador detrás del deflector de aire. Estas fibras deberán limpiarse regularmente.

Si el icono de limpieza del condensador parpadea, compruebe la superficie metálica. Si hay alguna fibra, límpiela. Debe revisarse al menos cada 6 meses.

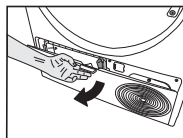

Abra el zócalo tirando de su botón.

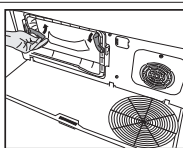

Mueva los pestillos para abrir la tapa del deflector de aire.

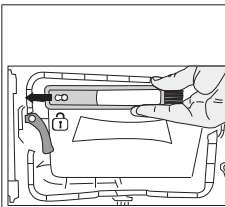

Tire del cepillo hacia la izquierda para retirarlo. Puede utilizar el cepillo de limpieza para limpiar el filtro, la superficie metálica de condensación y la fibra acumulada en la puerta.



El cepillo de limpieza está dentro de la bolsa de documentación. Saque el cepillo de la bolsa de documentación y colóquelo en su lugar en el deflector de aire para guardarlo.

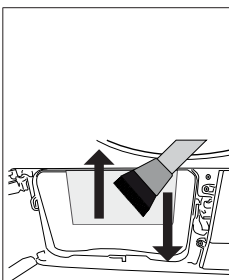

Limpie la fibra de la superficie metálica del condensador con un paño húmedo o con el cepillo del deflector de aire en dirección arriba-abajo. No limpie de izquierda a derecha; de hacerlo así, dañará las placas metálicas del condensador.

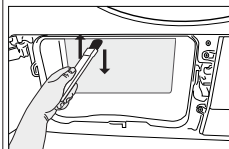

Puede utilizar un aspirador con cepillo para la limpieza. Si el aspirador no tiene cepillo, no se recomienda utilizarlo para la limpieza del condensador.

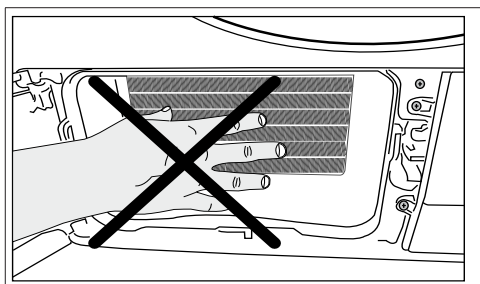

Cuando se retira la cubierta del deflector de aire, es normal que haya agua en la sección de plástico delante del condensador.

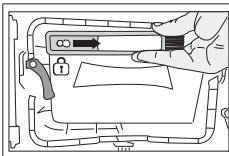

Después de limpiar el filtro, la puerta y el condensador, arrastre el cepillo hacia la derecha y fíjelo en su sitio.

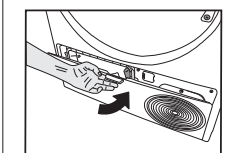

Durante el funcionamiento del aparato, el compresor puede emitir ruidos metálicos de vez en cuando, lo cual es normal.

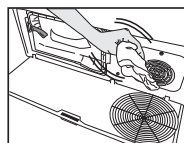

Si observa acumulación de fibras en la cubierta del ventilador y en el zócalo, retírelas con un paño.

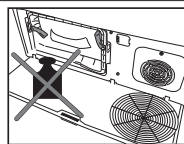

No apoye su peso en el zócalo cuando esté abierto.

AVISO



No utilice materiales abrasivos ni estropajos metálicos para limpiar el tambor.



Se puede limpiar a mano siempre y cuando se utilicen guantes protectores. No intentar nunca la limpieza con las manos desnudas y desprotegidas. Las aletas del condensador pueden dañar sus manos. La limpieza de izquierda a derecha puede dañar las aletas del condensador. Esto puede derivar en problemas o averías del aparato.

8 Solución de problemas

El secado tarda demasiado.
Los poros del filtro de fibra (filtros interiores y exteriores) pueden estar obstruidos. >>> Se puede limpiar con aspiradora. La parte frontal del condensador puede estar obstruida. >>> Limpie la parte frontal del condensador. Las rejillas de ventilación situadas delante de la máquina pueden estar cerradas. >>> Retire cualquier objeto delante de las rejillas de ventilación que bloquean la ventilación. La ventilación puede ser insuficiente si la secadora está instalada en un espacio reducido. Abra la puerta o las ventanas para evitar que la temperatura ambiente suba demasiado. Si hay un sensor de humedad; La capa de cal puede haberse acumulado en el sensor de humedad. >>> Limpie el sensor de humedad. La máquina puede estar sobrecargada de ropa. >>> No cargue la secadora excesivamente. Puede que el lavado no se haya realizado lo suficiente. >>> Haga girar a una velocidad mayor en la máquina.
La ropa sale húmeda después del secado.
Puede que no se haya utilizado el programa adecuado para el tipo de ropa. Revise las etiquetas de cuidado de la ropa y seleccione un programa ideal para el tipo de ropa o utilice programas largos. Los poros del filtro de fibra (filtros interiores y exteriores) pueden estar obstruidos. >>> Se puede limpiar con aspiradora. La parte frontal del condensador puede estar obstruida. >>> Limpie la parte frontal del condensador. La máquina puede estar sobrecargada de ropa. >>> No cargue la secadora excesivamente. Puede que el lavado no se haya realizado lo suficiente. >>> Haga girar a una velocidad mayor en la máquina.
La secadora no se enciende o el programa no se puede iniciar. La secadora no se enciende cuando está programada.
El cable de alimentación no está enchufado. >>> Asegúrese de que el cable de alimentación esté enchufado. La puerta de carga puede dejarse abierta. >>> Asegúrese de que la puerta de carga esté bien cerrada. Puede que no se haya ajustado el programa o que no se haya pulsado el botón Inicio / Pausa. >>> Asegúrese de que el programa está ajustado y no está en posición de En espera. Se puede activar el bloqueo infantil. >>> Desactive el bloqueo infantil.
El programa fue interrumpido por alguna razón.
La puerta de carga no está correctamente cerrada. >>> Asegúrese de que la puerta de carga esté bien cerrada. Puede haber un corte eléctrico. >>> Presione el botón Inicio / En Espera / Cancelar para iniciar el programa. El tanque de agua podría estar lleno. >>> Vacíe el depósito de agua.
La ropa se encoge, se apelmaza o se estropea.
Puede que no se haya utilizado el programa adecuado para el tipo de ropa. Revise las etiquetas de mantenimiento en la ropa y seleccione un programa adecuado para su tipo.
Sale agua por la puerta de carga.
Es posible que se hayan acumulado pelusa en las superficies interiores de la puerta de carga y en las superficies de la junta de la puerta de carga. >>> Limpie las superficies internas de la puerta de carga y las superficies de la junta de la puerta de carga.
La puerta de carga se abre sola.
La puerta de carga no está correctamente cerrada. >>> Empuje la puerta de carga hasta que se escuche el sonido de cierre.
El símbolo de advertencia del depósito de agua está encendido/parpadea.
El tanque de agua podría estar lleno. >>> Vacíe el depósito de agua. La manguera de descarga de agua podría haberse doblado. Si el producto está conectado directamente a un desagüe de aguas residuales, revise la manguera de drenaje de agua.
La iluminación en el interior de la secadora no se enciende. (En los modelos con luz)
Es posible que la secadora no se haya encendido con el botón Encendido / Apagado. >>> Asegúrese de que la secadora esté encendida. La lámpara puede estar dañada. >>> Póngase en contacto con el Servicio Autorizado para reemplazar la lámpara.
El icono o la luz anti-arrugas se enciende.
Se puede activar el programa de anti-arrugas que evita que la ropa en la secadora se arrugue. >>> Apague la secadora y retire la ropa.

El icono de limpieza del filtro de fibra está encendido	
<p>Los filtros de pelusa (filtros interiores y exteriores) pueden estar sucios. >>> Se puede limpiar con aspiradora. Se puede formar una capa en los poros del filtro de pelusa, conduciendo a la obstrucción. >>> Se puede limpiar con aspiradora.</p> <p>En los poros del filtro de fibra (filtros interior y exterior) puede formarse una capa que provoque la obstrucción.<<Se puede limpiar con aspiradora.>></p> <p>Los filtros de pelusa pueden no estar en su lugar. >>> Inserte los filtros interiores y exteriores en sus lugares. Es posible que la tela del filtro ecológico no esté instalada en la pieza de plástico y que la parte delantera del condensador se haya obstruido.>>>Instale el filtro ecológico en la pieza de plástico y colóquelo en la carcasa del filtro.</p> <p>Es posible que los filtros ecológicos no hayan sido sustituidos aunque el símbolo de advertencia de advertencia esté iluminado. "Cambie el filtro."</p>	
La máquina emite un aviso acústico,	
<p>Los filtros de pelusa pueden no estar en su lugar. >>> Inserte los filtros interiores y exteriores en sus lugares. Los filtros de la máquina pueden no haber sido instalados.>>> Instale los filtros de pelusa (internos y externos) o el filtro ecológico en su alojamiento.</p>	
El icono de advertencia del condensador parpadea.	
<p>La parte frontal del condensador puede estar obstruida con fibras. >>> Limpie la parte frontal del condensador. Los filtros de pelusa pueden no estar en su lugar. >>> Inserte los filtros interiores y exteriores en sus lugares.</p>	
La iluminación dentro de la secadora se enciende. (En los modelos con luz)	
<p>Si la secadora está enchufada a la toma de corriente, se presiona el botón Encendido / Apagado y la puerta se abre; la luz se enciende >>> Desenchufe la secadora o coloque el botón de encendido / apagado en la posición de apagado.</p>	
El icono de Wi-Fi parpadea continuamente. (Modelos con Función HomeWhiz)	
<p>>>> El aparato puede no estar conectado a la red inalámbrica. Siga las instrucciones de conexión a la red. El dispositivo que utiliza el aparato para conectarse a la red puede estar averiado. Compruébelo. Es posible que el aparato no esté conectado a la red por estar fuera del alcance de la red Wi-Fi.</p>	
Revise los pasos siguientes si ve "F L t" en la pantalla.	
<p>Los filtros pueden estar sucios. Limpie los filtros internos y externos</p> <p>En la zona de la puerta de carga, si utiliza los filtros dobles interior y exterior. >>> Asegúrese de que ambos filtros están instalados.</p> <p>La parte frontal del condensador puede estar sucia. >>> Abra y compruebe la zona de tiro y asegúrese de que está limpia.</p> <p>Consulte la sección de mantenimiento y limpieza.</p> <p>Los objetos extraños, si los hay, deben retirarse del tambor de la máquina secadora.</p>	
	Si el problema persiste después de seguir las instrucciones de esta sección, póngase en contacto con su vendedor o un Servicio Autorizado. No intente nunca reparar usted mismo un producto averiado.
	Si tiene problema con alguna parte de su aparato, puede solicitar su sustitución consultando al servicio técnico autorizado más cercano con el número de modelo del aparato. El funcionamiento del aparato con piezas no originales puede provocar averías. El fabricante y el distribuidor no asumen responsabilidad alguna por fallos de funcionamiento causados por piezas no originales.

FICHA DE PRODUCTO

En cumplimiento con el Reglamento Delegado de la Comisión (UE) N° 392/2012

Nombre o marca registrada del proveedor		SAIVOD
Nombre del modelo		STE885BA 7188305100
Capacidad estipulada (kg)		8,0
Tipo de secadora de tambor	De Ventilación	-
	Condensador	•
Clase de eficiencia energética ⁽¹⁾		A++
Consumo energético anual (kWh) ⁽²⁾		220,2
Tipo de control	Automático	•
	No automático	-
Consumo de energía del programa de algodón estándar con carga completa (kWh)		1,84
Consumo de energía del programa de algodón estándar con carga parcial (kWh)		0,99
Consumo de energía del modo de apagado para el programa de algodón estándar con carga completa, P ₀ (W)		0,50
Consumo de energía del modo sin apagar para el programa de algodón estándar con carga completa, P _L (W)		1,00
Duración del modo sin apagar (min)		30
Programa de algodón estándar ⁽³⁾		•
Tiempo de programa del programa de algodón estándar con carga completa, T _{ay} (min)		197
Tiempo de programa del programa de algodón estándar con carga parcial, T _{ay1/2} (min)		120
Tiempo medido de programa para el programa de algodón estándar con carga completa y parcial (T _i)		153
Clase de eficiencia de condensación ⁽⁴⁾		B
Eficiencia media de condensación del programa de algodón estándar con carga completa, C _{ay}		88%
Eficiencia media de condensación del programa de algodón estándar con carga parcial, C _{ay1/2}		88%
Eficiencia medida de condensación del programa de algodón estándar con carga completa y parcial, C _i		88%
Nivel de potencia acústica para el programa de algodón estándar a carga completa ⁽⁵⁾		64
Empotrado		-

• : Sí - : No

(1) Escala desde A+++ (máxima eficiencia) a D (mínima eficiencia)

(2) Consumo de energía basado en 160 ciclos de secado del programa de algodón estándar con carga completa y parcial, y el consumo de los modos de baja potencia. El consumo real de energía por ciclo dependerá del modo de utilización del aparato.

(3) El "programa de secado de armario ropero para algodón" utilizado con carga total y parcial es el programa de secado estándar con el que está relacionada la información de la etiqueta y la ficha, y es el programa adecuado para el secado normal de ropa de algodón mojada y el programa más eficiente en cuanto al consumo de energía para el algodón.

(4) Escala desde G (mínima eficiencia) hasta A (máxima eficiencia)

(5) Valor medio medido — L_{WA} expresado en dB(A) re 1 pW

Dear Customer,

Please read this guide prior to use this product!

Thank you for choosing Savod product. We would like you to achieve the optimal efficiency from this high quality product which been manufactured with state of the art technology. Please make sure you read and understand this guide and supplementary documentation fully before use.

Observe all warnings and information herein. Therefore you can protect both yourself and your product against potential damages.

Keep the manual. Include this guide with the unit if you hand it over to someone else.

Symbols and Remarks

The following symbols are used in the user guide:



Danger that may cause death or injury



Read the manual



Important information or useful usage tips



Warning against hot surfaces



Warning against electric shock



Warning against UV Radiation hazard



Warning against scalding



The product's packaging is made of recyclable materials, in accordance with the National Environment Legislation.



Warning against fire

NOTICE Danger that may cause material damage on the product or surrounding area



This product was manufactured using the latest technology in environmentally friendly conditions.

Table Of Contents

1 Safety Instructions	38
1.1 Intended use	38
1.2 Safety of children, vulnerable persons and pets	38
1.3 Electrical Safety	39
1.4 Transporting safety	40
1.5 Installing safety	40
1.6 Usage safety	42
1.7 Maintenance and cleaning safety	44
1.8 Lighting safety	44
2 Environmental instructions.....	45
2.1 Compliance with the WEEE Regulations and Waste Disposal	45
2.2 Packaging information	45
2.3 Standard conformity and test information / EU declaration of conformity	45
3 Your drying machine	46
3.1 Technical specifications	46
3.2 General appearance	47
3.3 Scope of delivery	47
4 Installation	48
4.1 Right place for installation	48
4.2 Removing the shipping safety group	48
4.3 Water connection	49
4.4 Adjusting the stands	49
4.5 Moving the drying machine	49
4.6 Warning regarding the noise	49
4.7 Replacing the lighting bulb.....	49
5 Preparation	50
5.1 Laundry suitable for drying in drying machine	50
5.2 Laundry not suitable for drying in drying machine	50
5.3 Preparing the laundry to be dried.....	50
5.4 What to do for energy saving	50
5.5 Correct load capacity	51

6 Running the product	52
6.1 Control Panel.....	52
6.2 Symbols	52
6.3 Preparation of drying machine	53
6.4 Program selection and consumption chart.....	54
6.5 Auxiliary functions.....	56
6.6 Warning indicators.....	56
6.7 Starting the program.....	57
6.8 Child Lock	57
6.9 Changing the program after it is started	57
6.10 Cancelling the program.....	58
6.11 End of program	58
6.12 Odour feature	58
7 Maintenance and cleaning	59
7.1 Lint filters (internal and external filters) / Cleaning of the Interior Surface of the Loading Door	59
7.2 Cleaning the sensor	60
7.3 Emptying the water tank.....	61
7.4 Cleaning the condenser.....	61
8 Troubleshooting	63

1 Safety Instructions

This section includes the safety instructions necessary to prevent the risk of personal injury or material damage.

- Our company shall not be held responsible for damages that may occur if these instructions are not observed.
- Installation and repair operations shall always be performed by Authorized Service.
- Use original spare parts and accessories only.
- Do not repair or replace any component of the product unless it is clearly specified in the operation manual.
- Do not modify the product.



1.1 Intended use

- Product is designed only for household use. It is not intended for commercial use.
- The product is not designed for outdoor use.
- Do not install or operate the product where freezing is a possibility and/or vulnerable to external elements. Water frozen in the pump or the hoses may cause damages
- Product can only be used to dry and ventilate laundry which are washed with water and drying machine safe.



1.2 Safety of children, vulnerable persons and pets

- This product may be used by children aged 8 years and older and persons with underdeveloped physical, sensory or mental capabilities or lack of experience and knowledge if they have been given supervision or instruction concerning use of the appliance in a the product safe way and the hazards involved. Children should not tamper with the device. Cleaning and maintenance should not be carried out by children unless they are supervised.
- Children under 3 years old shall be kept away from the product unless supervised.

- Electrical products are dangerous for children and pets. Children and pets shall not play with the product, climb on or get inside the product.
- Keep the product door closed even when not operated. Children or pets could be locked inside the product and suffocate.
- Cleaning and user maintenance operations must not be performed by children unless supervised.
- Keep the packaging materials away from children. Risk of injury and suffocation.
- Keep all additives used with the product away from children.
- Before disposing of the product, cut the power cord and destroy the loading door.



1.3 Electrical Safety

- The product must not be plugged in during installation, maintenance, cleaning, repair and transporting operations.
- If the power the cord is damaged, it shall be replaced by authorized service to avoid any risk that may occur.
- Do not tuck the power cord under the product or to the rear of the product. Do not put heavy items on the power cord. Power cord shall not be kinked, pinched and shall not come in contact with any heat source.
- Do not use an extension cord, multi-plug or adaptor to operate your product.
- The product shall not be powered via an external switch such as a timer or shall not be connected to a circuit that is regularly opened and closed with a tool.
- The plug shall be easily accessible. If this is not possible, a mechanism that meets the electrical legislation and that disconnects all terminals from the mains (fuse, switch, main switch, etc.) shall be available on the electrical installation.
- Do not touch the plug with wet hands.
- When unplugging the appliance, don't hold the power cord, but the plug.



1.4 Transporting safety

- Unplug the product prior to transport, empty the water tank and if any, remove the water drain connections.
- This product is heavy, do not handle it by yourself.
- Take required precautions for the product against falling and tipping. Do not crash or drop the product when transporting.
- Do not use the extruding parts of the product (such as the loading door) to move the product.
- Move the product in upright position. If it cannot be moved upright, transport via tilting to the right side when viewed from the front.



1.5 Installing safety

- To prepare the product ready for installation, ensure that the electrical installation and water drain is proper by checking the information in the user manual. If it is not suitable for installation, call a qualified electrician and plumber to arrange the utilities as necessary. These operations shall be undertaken by the customer.
- Check for any damage on the product before installing it. Do not have the product installed if it is damaged.
- Do not remove the adjustable stand.
- Place the product on a level and hard surface and balance with the adjustable legs.
- The gap between the product and the floor shall not be reduced via materials such as rugs, pieces of wood and bands. The ventilation holes under the base of the product shall not be clogged with a rug.
- The product shall be installed not to clog the ventilation holes.
- Install the product in an environment free of dust with good ventilation.
- Do not install the product in close proximity to flammable and explosive materials and do not keep flammable and explosive materials near the product when it is in operation.

- The product shall not be installed against a door, sliding door where the product loading door cannot be completely opened, or behind a hinged door where the product hinge is faced against the door's hinges.
- Install the product where periodic maintenance and cleaning can be done with ease.
- Place the product with its back surface to the wall (for heater models).
- After placing the product, ensure that the back wall does not come in contact with any extrusion (a water tap, electrical outlet etc.).
- Place the product with at least 1 cm space between the product and the furniture edges.
- Follow the flue connection rules specified in the guide (for models with flue).
- The exhaust air shall not be directed to flue which is used to exhaust the smoke of devices that consume gas or other fuels (for models with flue).
- The ventilation hose shall not be connected to a heating stove or a chimney flue (for models with flue).
- Plug the product to a grounded outlet protected with an appropriate fuse in align with the specified type and current rates. Have an expert electrician set grounding equipment. Do not use the product without a grounding conforming with regional/national regulations.
- Plug the product in a grounded socket that conforms with the voltage, current and frequency values specified in the type label.
- Do not plug the product to loose, broken, dirty, greasy sockets or sockets that has come out their seats or sockets with a risk of water contact.
- The new hose sets supplied with the product shall be used. Do not re-use the old hose sets. Do not make attachments to the hoses.
- Place the power cord and hoses not cause a risk of tripping over.

- To use the product on top of a washing machine, a fixing aperture shall be used between two products. Fixing aperture shall be mounted by the authorised service.
- When the product is placed on the washing machine, their combined weight when full could be around 180 kg. Place the products on a sturdy floor that can carry adequate amount of load.
- Washing machine cannot be placed on top of the drying machine.

Installation Table for Washing Machine and Tumble Dryer	
Stacking Kit Type	Depth Size (TD=Tumble Dryer, WM: Washing Machine)
Plastic - 54/60cm w or w/o belt	60cm TD --> WM≥50cm / 54cm TD --> WM>45cm
Plastic - 46cm w or w/o belt	46cm TD --> WM≥54cm
With Shelf - 60cm	60cm TD --> WM≥50cm
With Shelf - 54cm	54cm TD --> WM>45cm



1.6 Usage safety

- The maximum weight of dry laundry prior to washing is specified in “Technical Specifications” section.
- Do not place the unwashed items in the drying machine.
- Items that are soiled with materials such as cooking oils, acetone, alcohol, petrol, kerosene, stain removers, turpentine, wax or was removers shall be washed in hot water with more amount of detergent prior to drying with the drying machine.
- If chemicals are utilized for cleaning, the drying machine shall not be used.
- Rubber foam (latex foam), shower bonnets, water resistant textiles, rubber supported materials and clothes, pillows with rubber foam pads shall not be dried in a drying machine.
- The items with hair spray, hair product residue or similar materials shall not be dried in a drying machine.
- Empty the pockets of the clothes and remove items such as matches and lighters.

- If all items cannot be removed rapidly and cannot be placed where heat can dissipate, do not stop the drying machine before drying cycle completed.
- The last part of the drying machine cycle is conducted without heating (cooling cycle) in order to ensure that the items are kept at a temperature that will not harm the items.
- Laundry softeners or similar products shall be used in align with the laundry softener instructions.
- Do not use the drying machine without the fibre filter.
- Do not allow fibre accumulation around the drying machine.
- To prevent back draft of gas in the room from the devices that consume other fuels, including open fire, appropriate ventilation shall be provided (for models with flue).
- Do not operate the product together with heaters such as gas heater and a chimney. It may cause the flue to catch fire. (for models with flue)
- Do not lean or sit on the loading door when it is open, the product may tip over.
- Do not get on the product.
- Do not place a source of flame (candles, cigarettes, etc.) on the product or in the vicinity of it. Do not keep flammable/explosive materials.
- Do not touch the drum as it revolves.
- The back wall of the product will be hot during operation. Do not touch the back side of the product during drying or after the drying process is completed. (For models with heating)
- Do not touch the inner surface of the drum while adding or removing clothes during a continuing program. The drum surface is hot.
- Do not press the buttons with sharp objects such as forks, knives, with your nails etc.
- Do not operate the faulty or damaged product. Unplug the product (or shut down the connected fuse) and call the authorized service.
- Unplug the product when not in use.
- Do not place the dryer in the rain or severely wet areas.



1.7 Maintenance and cleaning safety

- Do not wash the product by spraying or pouring water on it. Do not use a pressure cleaner, steam cleaner, hose or pressurised gun to clean the product.
- Do not use sharp or abrasive tools to clean the product.
- Do not use materials such as household cleaning agents, soaps, detergents, gas, gasoline, alcohol, wax, etc. to clean the product.
- The fibre filter shall be regularly cleaned. After each drying cycle, clean the fibre filter and the inner surface of the loading door.
- Clean the fibre accumulation on the fins of the evaporator behind the filter drawer with a vacuum cleaner. You can clean by hand, provided you wear protective gloves. Do not try to clean with bare hands. Evaporator fins may damage your hands. (For products with heat pump)
- Due to fire and explosion hazard, do not use solutions, cleaning materials, steel wool or similar materials and tools to clean sensors.
- Clean the flue. (for models with flue)
- Do not drink the condensed water.



1.8 Lighting safety

- Contact an authorized service when you need to replace the LED/bulb using for lighting (for products with lighting).

2 Environmental instructions

2.1 Compliance with the WEEE Regulations and Waste Disposal



This product does not contain the dangerous and prohibited materials indicated in the "Regulation on The Control of Waste Electrical and Electronic Equipment" published by Ministry of Environment and Urbanisation of Republic of Turkey. Complies WEEE Regulations. This product was manufactured from recyclable and reusable high quality parts and materials. Therefore, do not dispose of this product with other domestic wastes at the end of its life cycle. Take it to a collection point for electrical and electronic equipment. You can ask your local administration about these collection points. You can help protect the environment and natural resources by delivering the used products for recycling.



Also R290 is a flammable refrigerant. Therefore ensure that the system and pipes are not damaged during operation and transportation.

Keep the product from heat sources, otherwise it may catch fire if damaged.

Do not dispose of the product by throwing it into fire.

2.2 Packaging information

The product's packaging is made of recyclable materials, in accordance with the National Legislation. Do not dispose the packaging waste with the household waste or other wastes, dispose it to the packaging collection areas specified by local authorities.

2.3 Standard conformity and test information / EU declaration of conformity







The development, manufacturing and sales phases of this product is conducted in conformity with the safety rules specified in all related instructions of the European Union.

3 Your drying machine

3.1 Technical specifications

EN

Height (Min. / Max.)	84,6 cm / 86,6 cm*
Width	59,8 cm
Depth	54,6 cm
Capacity (max.)	8 kg**
Net weight (\pm %10)	42 kg
Voltage	See type label***
Rated power input	
Model code	

 ENERGY 	The model information as stored in the product database can be reached by entering following website and searching for your model identifier (*) found on energy label. https://eprel.ec.europa.eu/
SUPPLIER'S NAME MODEL IDENTIFIER → (*)	
	

* Min. height: Height with the adjustable stand closed.

Max. height: Height with the adjustable stand opened at maximum height.

** Weight of dry laundry before washing.

*** Data plate is under the door on the drying machine.





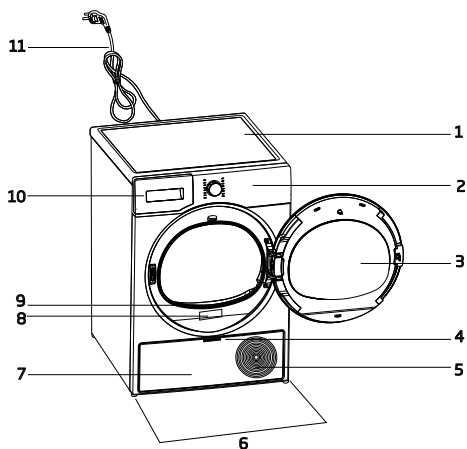



	<p>In order to increase the drying machine's quality, the technical specifications may be changed without prior notice.</p> <p>Figures in this manual are schematic and may not exactly match the product.</p> <p>The values provided with the drying machine or its accompanying documents are laboratory readings in accordance with the respective standards. These values may differ depending on the use and ambient conditions.</p>
--	---

3.2 General appearance

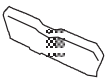

1. Top panel
2. Control panel
3. Loading door
4. Toe board handle
5. Ventilation grids
6. Adjustable feet
7. Toe board
8. Rating plate
9. Lint filter
10. Water tank drawer
11. Power cord

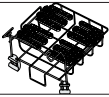
3.3 Scope of delivery

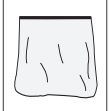
	1. Water discharge hose*		6. Water filling cap*
	2. Filter drawer spare sponge*		7. Pure Water*
	3. User Manual		8. Odour Capsule Group*
	4. Drying basket*		9. Brush*
	5. Drying basket user manual*		10. Filter cloth*

*Optional - may not be included, depends on model.

4 Installation



Read the "Safety Instructions" first!

Before consulting the nearest Authorized Service for installing the drying machine, see the information in the user guide and make sure the electric and water utilities are as required. If not, call an electrician and plumber to arrange the utilities as necessary.



It is customer's responsibility to prepare the location the drying machine shall be placed on and also have power and waste water installation prepared.



Check for any damage on the drying machine before installing it. If drying machine is damaged, do not get it installed. Damaged products cause a risk for your safety. Wait 12 hours prior to operating the drying machine.

NOTICE

The product includes a cooling agent and if the product is operated right after its transported, it may get damaged. After each time the product is moved, it shall be left to rest for 12 hours.

4.1 Right place for installation

- Install the drying machine on a flat and stable surface.
- Dryer machine is heavy. Do not move it by yourself.
- Operate the drying machine in an environment free of dust with good ventilation.
- The gap between the drying machine and the floor shall not be reduced via materials such as rugs, pieces of wood and bands.
- Do not block the ventilation grilles of the drying machine.
- There shall not be doors that can be locked, sliding doors or hinged doors near the installation environment of the drying machine that may block the loading door to be opened.

- Once the drying machine is installed, the connections must stay stable. After placing the drying machine, ensure that the back wall does not come in contact with any extrusion (a water tap, electrical outlet etc.).
- Place the drying machine with at least 1 cm space between the product and the furniture edges.
- Your drying machine is suitable to be operated between +5°C to +35°C. If operated outside this temperature range, your drying machine's operation may be compromised and get damaged.
- The drying machine shall not be placed with the back side against a wall.



Do not place the drying machine on its power cord.

*** Ignore following warning if your product's system does not contains R290.**



Dryer contains R290 refrigerant.* R290 is an environment-friendly, but flammable refrigerant.* Ensure that the air inlet of the dryer is open and it is well-ventilated.* Keep potential flame sources away from the dryer.*

4.2 Removing the shipping safety group

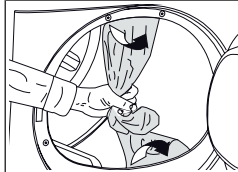

Remove the shipping safety group prior to first use the product.

NOTICE

Do not leave an accessory or any parts of the shipping safety group inside the drum.

4.3 Water connection

Instead of periodically draining the water accumulated in the water tank, you can discharge via the water discharge hose supplied with the drying machine.

Connecting the water drainage hose

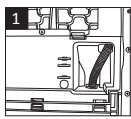
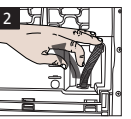
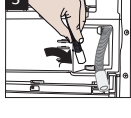
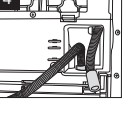
		<p>1-2 Remove the hose behind the drying machine by pulling it manually from where it is attached. Do not use a tool to remove the hose.</p>
		

3 Insert one end of the water discharge hose supplied with the drying machine to where you have removed the hose on the drying machine.

4 Fix the other end of the water discharge hose to directly waste water drainage or a sink.

<p>NOTICE</p>	<p>The water discharge hose shall be fixed at maximum 80 cm height. Ensure that the water discharge hose do not get kinked, collapsed or pressed on between the discharge and the drying machine. Hose shall be connected not to be disconnected from its location. Leaked water may cause damage. Do not extend the water drainage hose.</p>
	<p>Check whether the water runs at an appropriate flow. The drainage line shall not be closed or clogged.</p>

	<p>If an accessory package is provided with your product, check the detailed instructions.</p>
--	--

4.4 Adjusting the stands

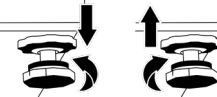
<p>Until the drying machine stands level and sturdy, adjust the stands by turning them left and right.</p>	
--	--

4.5 Moving the drying machine

- Drain the water in the drying machine completely.
- If the product is connected via direct discharge, remove the hose connections.

	<p>The drying machine is recommended to be moved in upright position. Otherwise, tilt it to the right side when viewed from the front and move the drying machine. Wait 12 hours prior to operating the drying machine.</p>
---	---

4.6 Warning regarding the noise

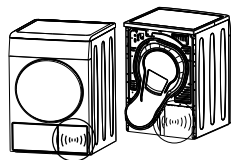
	 <p>As the product is operated, metallic noises may come from the compressor from time to time, it is normal.</p>
---	--

	<p>When the product is operated, the accumulated water is pumped to the water tank. It is normal to hear pumping sounds from the appliance during this operation.</p>
--	---

4.7 Replacing the lighting bulb

If your drying machine has drum lighting lamp; Consult the authorized service to replace the bulb/LED used in lighting your drying machine. The bulb in this product is not suitable for home lighting. The intended use of this lamp is to ensure safely loading the laundry to the drying machine. The lamps used in this appliance is resistant to heavy physical conditions such as temperatures over 50°C.

5 Preparation



Read the "Safety Instructions" first!

5.1 Laundry suitable for drying in drying machine

NOTICE

Laundry that are not drying machine safe may damage the appliance and the laundry during drying. Follow the instructions on the labels on the laundry to be dried. Only dry the laundry with "drying machine safe" written on their labels.



Do not dry with dryer

5.2 Laundry not suitable for drying in drying machine

NOTICE

Undergarments with metal supports shall not be dried in drying machine. If these metal supports get loose and ripped from the garment, it may damage the machine.

Delicate embroidery textiles, cotton and silk garments, garments manufactured from delicate and valuable textiles, non breathing garments and tulle curtains shall not be dried in drying machine.

5.3 Preparing the laundry to be dried

NOTICE

Items such as coins, metal parts, needles, nails, screws, stones etc. may damage the drum group of the product or may cause functional operation issues. Therefore check all laundry that will be loaded to the product.

Dry the laundry with metal accessories such as zippers by turning them inside out.

Close the zippers, hooks and clasps, button up the covers' buttons, tie textile belts and apron belts.

5.4 What to do for energy saving

- Use the highest possible wringing option as you wash the laundry. Therefore you can reduce the drying period and reduce energy consumption. Sort the laundry based on their types and thickness. Dry same types of laundry together. For instance kitchen towels and table cloths dry faster than bathroom towels.
- Follow the recommendations in the user manual for program selection.
- During drying do not open the loading door unless necessary. If you are required to open the loading door, do not keep it open for too long.
- Do not add wet laundry as the drying machine operates.
- Clean the Fibre Filter before and after each drying session.
- For condensation models, be sure to clean the condenser at least once a month or after each 30 drying sessions.
- Make sure the filters are clean. Refer to maintenance and cleaning for details.
- For models with flue, follow the flue connection rules specified in the guides and clean the flue.
- During drying session, properly ventilate the environment in which the drying machine is in.
- On models with heat pump, check the condenser at least every six months and clean it if it is dirty.

- The Eco program is the most energy-efficient program for drying wet cotton laundry and is used to assess compliance with environmentally conscious design regulations.
- Keep the loading door shut to prevent heat loss.

5.5 Correct load capacity

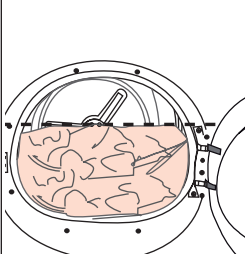
NOTICE	
	<p>If the laundry in the product exceed maximum load capacity, it may not operate as intended and may cause material damage or damage the product. For each program, follow the maximum load capacity.</p>

- Loading the domestic drying machine up to the maximum capacity specified by the manufacturer for the relevant programs will help save energy.

The weights below are provided as examples.

Laundry	Approx. weight (g)*	Laundry	Approx. weight (g)*
Cotton bedding (double size)	1500	Cotton dress	500
Bedding (single size)	1000	Dress	350
Bed sheet (double size)	500	Denim	700
Bed sheet (single size)	350	Handkerchief (10 pcs)	100
Large table cloth	700	T-Shirt	125
Small table cloth	250	Blouse	150
Tea napkin	100	Cotton shirt	300
Bath towel	700	Shirt	200
Hand towel	350		

*Weight of dry laundry before washing.

6 Running the product

6.1 Control Panel

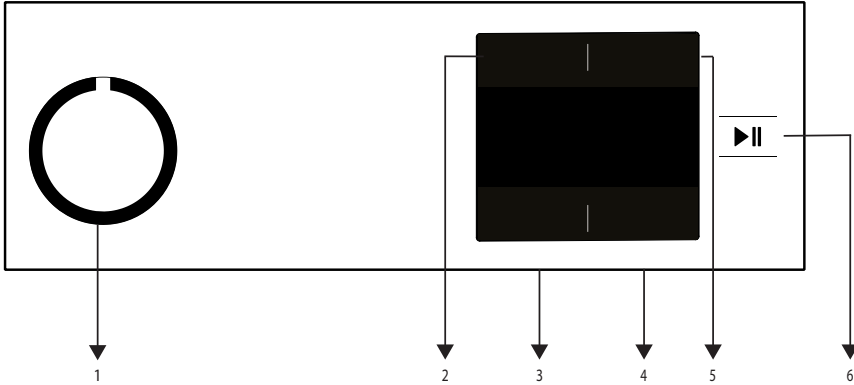

1. On/Off/Programme selection button.
2. Low temperature selection button.
3. Dryness level and Wrinkle prevention selection button.
4. End time and Child lock selection button.
5. Timer program and the audible warning selection button.
6. Start / Standby button.

6.2 Symbols

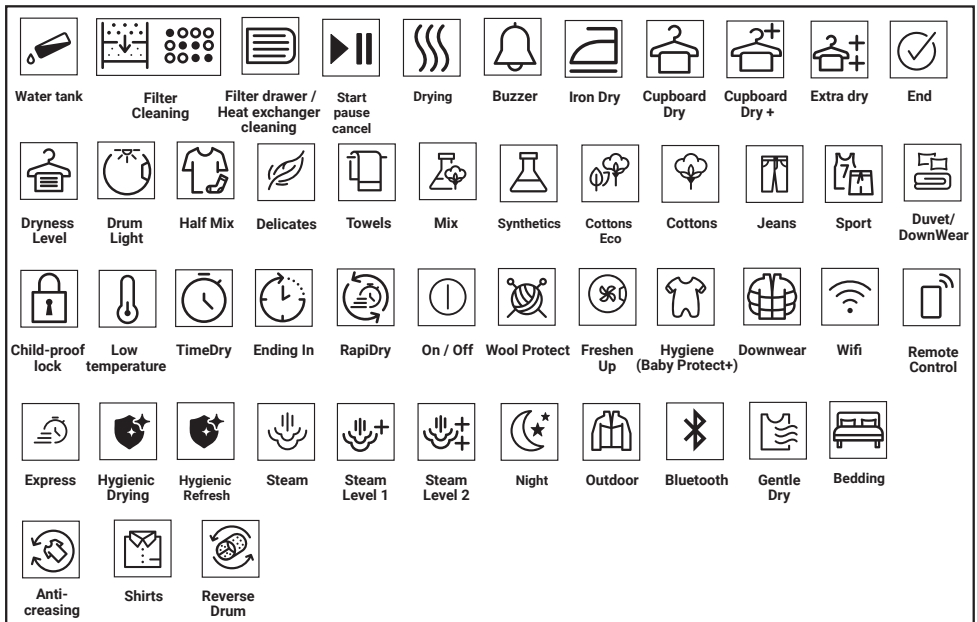

6.3 Preparation of drying machine

- Plug the drying machine.
- Open the loading door
- Remove any foreign material inside it.
- Place the laundry to the drying machine without jamming them.
- Push and close the loading door.

NOTICE

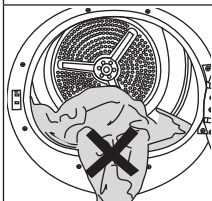

Ensure that no laundry is jammed to the loading door. Do not close the loading door with force.

- Select the desired program by using On/Off/Program Selection button, the machine will turn on.



Selecting the program with the On/Off/Program Selection button does not mean that the program started. Press Start / Stand-by button to start the program.

6.4 Program selection and consumption chart

EN				
Programmes	Programme Description	Capacity (kg)	Spin speed in washing machine (rpm)	Drying Time (minutes)
Cottons	You can dry your heat-resistant cotton textiles with this programme. A drying setting suitable for the thickness of the products to be dried and the desired level of dryness should be selected.	8	1000	200
Cottons Eco	It dries single layer, casual cotton textiles in the most economical way.	8	1000	197
Cottons Iron dry	You may dry your cotton laundry to be ironed in this program to have them slightly damp for ease of ironing. (Shirt, T-shirt, tablecloth, etc.)	8	1000	160
Synthetics	You can dry all your synthetic textiles with this programme. A drying setting suitable for the level of dryness you desire should be selected.	4	800	75
Mix	Use this programme to dry non-pigmenting synthetic and cotton laundry items together. Sports and fitness clothes may be dried with this program.	4	1000	125
Towel	Drying towels such as kitchen towel, bath towel and hand towel.	5	1000	170
Outdoor/Sports (Goretex)	Use it to dry your clothes made of synthetics, cotton or mixed fabrics or waterproof products such as functional jacket, raincoat etc. Turn them inside out prior to drying.	2	1000	130
Freshen up	It only ventilates for 10-160 minutes without giving hot air. You can ventilate the cotton and linen clothes that have been enclosed for a long time with this program to remove their odour.	-	-	-
Time Programmes	You may select from time programmes between 10 and 160 minutes to achieve the desired drying level at low temperature. In this programme, tumble drier's operation lasts for the set time independently from the dryness of laundry.	-	-	-
Delicates	You may dry your delicate laundry or laundry with hand wash symbol (silk blouses, thin underwear, etc.) at low temperature in this program.	2	1200	45
Duvet Cover Set	Dry 1 cotton or synthetic duvet cover set by closing the button / zipper.	2	1000	121
Downwear	Turn clothes such as down coats, jackets inside out for drying.	-	800	119
Jeans	You may dry denim pants, skirts, shirts or jackets in this program.	4	1200	130
Shirts	It dries the shirts in a more sensitive manner, and causes less creasing and easier ironing.	1,5	1200	50

Hygienic Drying	It is the programme that you can dry your washed products you want to provide with extra hygiene (baby clothes, underwear, towels, etc.). It provides high hygiene for your textiles via heat effect.	5	800	185
Express Super Short	Use this program to have 2 shirts ready for ironing.	0,5	1200	30
Energy consumption values				
Programmes	Capacity (kg)	Spin speed in washing machine (rpm)	Approximate amount of remaining humidity	Energy consumption value kWh
Cottons Eco*	8	1000	60%	1,84
Cottons Iron dry	8	1000	60%	1,60
Synthetics Cupboard Dry	4	800	40%	0,70
	"If you regularly dry the 8 Kg maximum load of Cottons we suggest to connect the drain hose to prevent the dryer stopping mid-cycle in order to empty the tank" (see Section "Connection to the drain")			

* Above values have been specified under standard conditions. Consumption values may vary from the values in the chart depending on laundry type, spin speed, ambient conditions and voltage levels.

6.5 Auxiliary functions

Dryness level

Dryness level button is used for adjusting to desired dryness. Program time may change depending on the selection.



You can activate this function only prior to start of program.

Wrinkle prevention

You can turn the wrinkle prevention function on or off by pressing the end time button for 3 seconds. If you will not take the laundry out immediately after the program has completed, you may use Wrinkle prevention function to prevent wrinkling of your laundry.

Audible warning

Drying machine makes an audible warning when the program is completed. Press the “Audible Warning” button if you do not want audible warning. When you press the audible warning button, the light goes off and it does not sound when the program is completed.

Low Temperature

You can activate this function only prior to operation of program. If you want to dry your laundry at a lower temperature, you can activate this function. Once activated, the program will be extended.



You can select this function before the program starts or after the program starts.

End time

You can delay the end time of the program up to 24 hours with end time function.

1. Open the loading door and place the laundry.
2. Select the drying program.
3. Press the End Time selection button and set the delay time you wish. End time LED turns on. (When pressed and hold the button, End Time proceeds non-stop).
4. Press the Start / Stand-by button. End Time countdown begins. The “:” sign in the middle of displayed delay time flashes.



You can add or remove laundry within end time. Displayed time is the sum of normal drying time and end time. End Time LED turns off at the end of countdown, the drying starts and the drying LED turns on.

Changing the end time

If you want to change the duration during the countdown:

Pause the program and Turn the On/Off/ Program Selection button and cancel the program. Select the desired program and repeat the End Time selection.

Canceling the end time function

If you want to cancel the end time countdown and start the program immediately:

Pause the program and Turn the On/Off/ Program Selection button and cancel the program. Select the desired program and press the “Start/Pause” button.

6.6 Warning indicators



Warning indicators may vary depending on the model of your drying machine.

Filter cleaning

When the program is completed, the warning indicator for filter cleaning turns on.

Water tank

If the water tank fills up while the program continues, the warning indicator starts flashing and the machine goes into stand-by. In this case, empty the water tank and start the program by pressing the Start / Stand-by button. Warning indicator turns off and program resumes.

Cleaning of filter drawer/ heat exchanger

Warning symbol flashes periodically to remind that filter drawer must be cleaned.

6.7 Starting the program

Press the Start/Stand-by button to start the program.

Start/Stand-by and Drying indicators turn on to show that program started.

6.8 Child Lock

The drying machine has a child lock which prevents the program flow from being interrupted when the buttons are pressed during a program. When the Child Lock is activated, all buttons on the panel except the On/Off/Program Selection button are deactivated.

Press the End Time button for 3 seconds in order to activate the child lock. The child lock has to be deactivated to be able to start a new program after the current program is finished or to be able to interfere with the program. To deactivate the child lock, keep the same buttons pressed for 3 seconds.



When the child lock is activated, the child lock warning indicator on the screen turns on.

When the child lock is active:

The drying machine runs, or in stand-by state the indicator symbols will not change upon changing the position of the program selection button.



When the drying machine is operated and the child lock is active, if the program selection button is turned, a double beeping noise will be heard. If the child lock is deactivated before the program selection button is turned to its original place, the program will be terminated since the program selection button is displaced.

6.9 Changing the program after it is started

You can change the program you selected to dry your laundry with a different program after the drying machine starts running.

- For example, Pause the program and turn the On/Off/Program Selection button to select the Extra Dry program in order to select the Extra Dry program instead of Ironing Dryness.
- Press the Start/Stand-by button to start the program.

Adding and removing clothes during stand-by

If you want to add or remove clothes to/from the drying machine after the drying program starts:

- Press the Start/Stand-by button to put the drying machine in Stand-by state. The drying operation stops.
- Open the loading door while in Stand-by state, and close the door after you remove or add laundry.
- Press the Start/Stand-by button to start the program.



Adding laundry after the drying operation starts may cause the dried laundry inside the drying machine to mix with wet laundry and leave the laundry damp at the end of operation. Adding or removing laundry during drying may be repeated as many times as you wish. But this operation continuously interrupts the drying operation, and thus increases program duration and energy consumption. So, it is recommended to add laundry before the program starts. If a new program is selected by turning the program selection button while the drying machine is in stand-by, the running program terminates.



Do not touch the inner surface of the drum while adding or removing clothes during a continuing program. The drum surface is hot.

6.10 Cancelling the program

If you want to cancel the program and terminate the drying operation for any reason after the drying machine starts running, turn the On/Off/Program Selection button after pressing the Start / Standby selection button; and the program terminates.



The inside of the drying machine shall be extremely hot when you cancel the program during machine operation, so run the refreshing program to allow it to cool down.

6.11 End of program

When the program ends, the LED's of End/Wrinkle Prevention and Fibre Filter Cleaning Warning on the program follow-up indicator turn on. Loading door can be opened and drying machine is ready for another operation.

Turn the On/Off/Program Selection button to On/Off position in order to turn off the drying machine.



If the Wrinkle Prevention mode is active and the laundry is not removed after the program is completed, the wrinkle prevention function activates for 2 hours to prevent the laundry inside the machine to get wrinkled. The program tumbles the laundry with 10-minute intervals to prevent them from wrinkling.

6.12 Odour feature

If your drying machine has odour feature, read the ProScent manual to use this feature.

7 Maintenance and cleaning



Read the "Safety Instructions" first!

7.1 Lint filters (internal and external filters) / Cleaning of the Interior Surface of the Loading Door

The hair and fibres that are separated from the laundry during drying process is collected by the Lint filter. Insufficient cleaning of filters can increase the drying duration and energy consumption level.

Insufficient cleaning of filters can cause damp laundries after drying cycle. While cleaning the filters, in order to prevent microplastics from spreading to the water system used, the dirt and hair should be removed. While cleaning the filters, the water should not be discharged towards the drains.



After each drying cycle, clean the lint filter and the inner surface of the loading door.

NOTICE

Your drying machine has 2 lint filters with one placed inside the other. Do not operate the product without the lint filters.

To clean the lint filter:

- Open the loading door.
- Hold the first part (inner filter) of the two part lint filter and remove it by pulling it upwards.

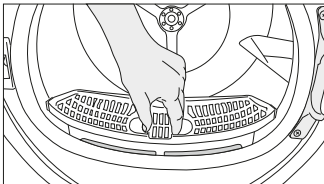

- Remove the second part (outer filter) by pulling it upwards.

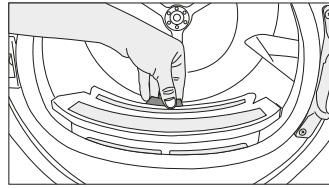

Ensure that hair, fibre and cotton balls do not fall into the slot where the filters are installed.

- Open both of the lint filters (outer and inner) and remove the fibres with your hands or with the brush on the air deflector. You can clean the hair in the filters with a vacuum cleaner.

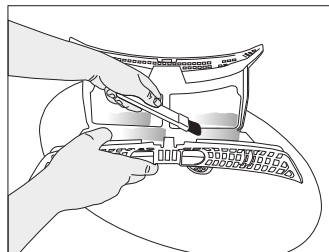
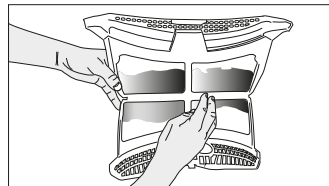
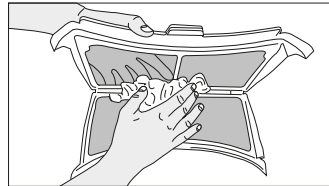

- Insert the lint filters on one another and place it back in its place.

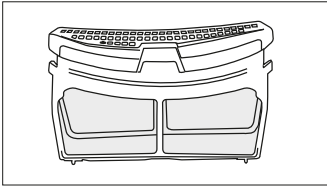

- Clean the inner surface of the loading door and the gasket with a soft damp cloth or the brush on the air deflector.

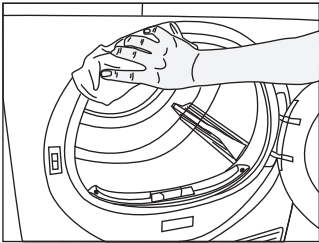
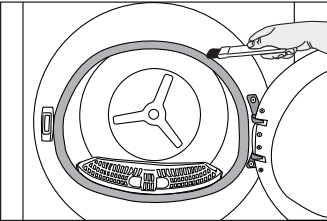
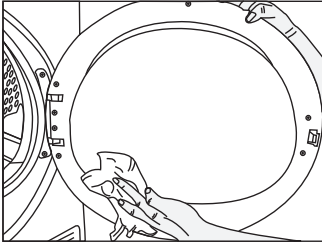

7.2 Cleaning the sensor

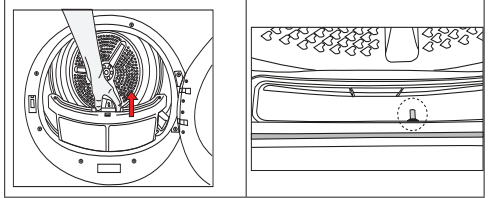

- There are temperature sensor in the dryer that detect whether the laundry is dry or not.

To clean the sensors:

- Open the loading door of the dryer.
- Remove the lint filter by pulling it up.
- Clean the sensor with your hand if any fluff accumulation on it.



Clean the metal surfaces of the sensor 4 times a year.
Do not use metal tools to clean the sensors' metal surfaces.



Due to fire and explosion hazard, do not use solutions, cleaning materials or similar tools to clean sensors.

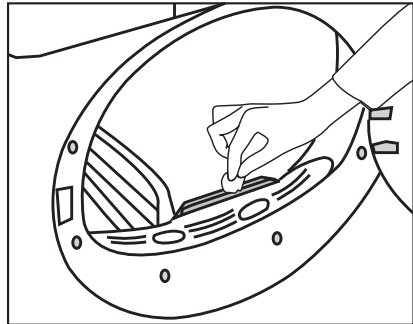

7.3 Emptying the water tank

During drying, the moisture is removed from the laundry and condensed, then the water is accumulated in the water tank. Empty the water tank after each drying session.

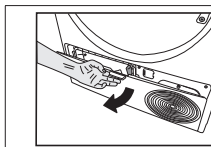

Open the toe board by pulling its button.

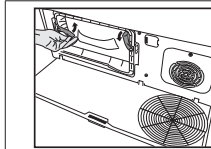

Move the latches to open the air deflector lid.

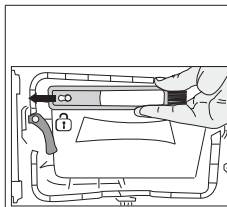

Pull the brush to the left to remove it. You can use the cleaning brush to clean filter, condensing metal surface and accumulated fibre on the door.



The cleaning brush is inside the documentation bag. Get your brush from the documentation bag and insert it to its place on the air deflector to store it.

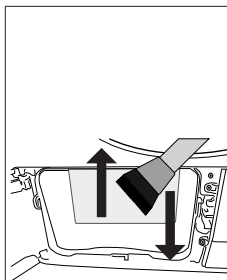

Clean the fibre on the metal surface of the condenser with damp cloth or the brush on the air deflector in up - down direction. Do not clean with left - right direction since it will damage the metal plates of the condenser.

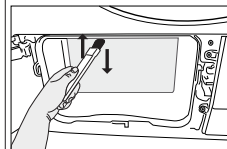

You can use a vacuum cleaner with a brush for cleaning. If the vacuum cleaner does not have a brush, it is not recommended to be used for condenser cleaning.



Condensed water is not potable water!
Do not remove the water tank as a program is running!

If you do not empty the water tank, during the next drying sessions the machine will stop operating due to the water tank being full and a Water Tank warning icon will blink. In this case empty the water tank and to continue drying operation, press the Start / Stand-by button.

To drain the water tank:

Pull the water tank out from its drawer carefully.

Drain the water in the tank.

Remove the water tank in the drawer or the kickplate carefully.

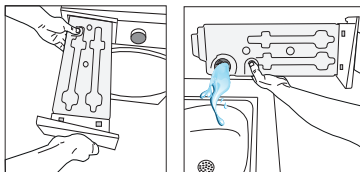

If lint builds up in the funnel on the water tank, remove it under running water. Place back the water tank.



If direct discharge option is used, water tank is not required to be drained.

7.4 Cleaning the condenser

The hair and the fibre that are not collected by the lint filter accumulates on the metal surface of the condenser behind the air deflector. These fibres shall be cleaned regularly.

If the condenser cleaning icon blinks, check the metal surface. If there is any fibre, clean it. It must be checked at least every 6 months.

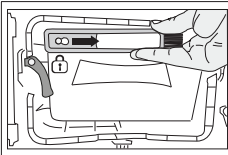

After cleaning the filter, door and the condenser, drag the brush to the right and lock it in its place.



When the air deflector cover is removed, it is normal to have water at the plastic section in front of the condenser.

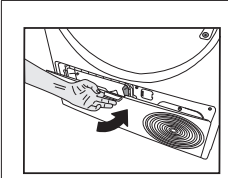

After the cleaning process is completed, place the air deflector cover to its place, move the latches to close it and close the toe board.

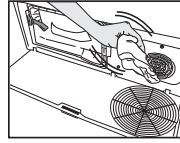

If you see fibre accumulation on the fan cover and the toe board, remove with a cloth.

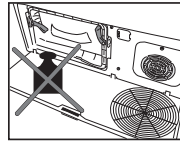

Do not have weight on the toe board when it is open.



You can clean by hand, provided you wear protective gloves. Do not try to clean with bare hands. The condenser fins may damage your hands. Cleaning from left to right may damage the condenser fins. This may lead to drying issues.

NOTICE

Do not use abrasive materials or steel wool to clean the drum.

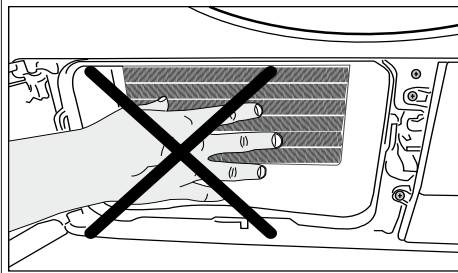

8 Troubleshooting

The drying takes too long.

Lint filter (interior and exterior filters) pores may be clogged. >>> Can be cleaned with vacuum cleaner.

The front side of the condenser may be clogged. >>> Clean the front of the condenser.

The ventilation grills in front of the machine might be closed. >>> Remove any object in front of the ventilation grills that blocks ventilation.

Ventilation may be insufficient if the dryer is installed in a small space. Open the door or windows to prevent the room temperature from rising very high.

If there is a humidity sensor;

Limescale may have accumulated on the humidity sensor. >>> Clean the humidity sensor.

The machine may be overloaded with laundry. >>> Do not load the drying machine excessively.

The laundry may not have been spun enough. >>> Spin at a higher speed in the washing machine.

The laundry comes out damp after drying.

The right program for the type of laundry might not have been used. >>> Check the care labels on the laundry and select a program ideal for the kind of laundry or use longer programs.

Lint filter (interior and exterior filters) pores may be clogged. >>> Can be cleaned with vacuum cleaner.

The front side of the condenser may be clogged. >>> Clean the front of the condenser.

The machine may be overloaded with laundry. >>> Do not load the drying machine excessively.

The laundry may not have been spun enough. >>> Spin at a higher speed in the washing machine.

Drying machine does not turn on or program cannot be started. The dryer does not turn on when set.

The power plug may not be plugged in. >>> Make sure the power plug is plugged in.

The loading door may be left open. >>> Make sure that the loading door is properly closed.

The program may not have been set or the Start / Pause button may not have been pressed. >>> Make sure that the program is set and it is not in Standby position.

Child lock may be activated. >>> Turn off the child lock.

The program was interrupted for no reason.

The loading door might not be closed properly. >>> Make sure that the loading door is properly closed.

There might be a power outage. >>> Press the Start / Standby / Cancel button to start the program.

The water tank may be full. >>> Empty the water tank.

Laundry shrunk, matted or spoiled.

The right program for the type of laundry may not have been used. Check the maintenance labels on the clothes and select a program suitable for the clothes.

Water is flowing from the loading door.

Lint might have gathered on the inner surfaces of the loading door and on the surfaces of the loading door gasket. >>> Clean the inner surfaces of the loading door and the loading door gasket surfaces.

The loading door opens by itself.

The loading door might not be closed properly. >>> Push the loading door until the closing sound is heard.

The water tank warning symbol is on/flashing.

The water tank may be full. >>> Empty the water tank.

The water discharge hose might have folded. If the product is connected directly to the water drain check the water discharge hose.

The lighting inside the drying machine does not turn on. (in models with lamps)

The drying machine might not have been turned on by the On/Off button. >>> Check that the drying machine is turned on.

Lamp might be broken. >>> Contact Authorized Service to replace the lamp.

Anti-Wrinkle icon or light is lit.

An anti-wrinkle program that prevents the laundry in the dryer from creasing may be activated. >>> Turn the drier off and remove the laundry.

Fiber filter cleaning icon is lit	
<p>Lint filters (interior and exterior filters) may be unclear. >>> Can be cleaned with vacuum cleaner. A layer may be formed in the lint filter pores, leading to clogging. >>> Can be cleaned with vacuum cleaner.</p> <p>A layer may be formed in the lint filter (inner and outer filters) pores that leads to clogging.<<Can be cleaned with vacuum cleaner.>></p> <p>Lint filters might not be in place. >>> Insert the interior and exterior filters into their places. Eco-friendly filter cloth may not be installed on the plastic part, and the front of the condenser may have clogged.>>>Install the eco-friendly filter to the plastic part and place it on the filter housing. Eco-friendly filters may not have been replaced, although the warning symbol is illuminated. "Replace your filter."</p>	
The machine gives an audible warning,	
<p>Lint filters might not be in place. >>> Insert the interior and exterior filters into their places. Filters of the machine might not have been installed.>>> Install the lint filters (internal and external) or the environmentally-friendly filter in their housing.</p>	
The condenser warning icon is flashing.	
<p>Condenser front may be clogged with fibres. >>> Clean the front of the condenser. Lint filters might not be in place. >>> Insert the interior and exterior filters into their places.</p>	
The lighting inside the drying machine turns on. (in models with lamps)	
<p>If the drying machine is plugged to the power outlet, the On/Off button is pressed and the door is open; the light turns on. >>> Unplug the drying machine or bring the On/Off button to Off position.</p>	
Wi-Fi icon flashes continuously. (HomeWhiz Function models)	
<p>>>> The product may not be connected to the wireless network. Follow the instructions to connect to the network. The device the appliance uses to connect to the network may be faulty. Check it. The appliance might not be connected to the network due to being out of wi-fi range.</p>	
Check the steps below if you see "F L t" on the screen.	
<p>The filters may be dirty. Clean the internal and external filters In the loading door area, if you are using the inner and outer dual filters. >>> Make sure that both filters are installed. The front side of the condenser may be dirty. >>> Open and check the kick zone and make sure it is clean. Check out the Maintenance and Cleaning section. The foreign objects, if any, should be removed from the drying machine drum,</p>	



If the problem persists after following the instructions in this section, contact your vendor or an Authorized Service. Never attempt to repair a malfunctioning product yourself.



If you experience a problem with any part of your appliance, you can request a replacement by consulting the nearest authorised service with the appliance model number.
Operating the appliance with non-genuine parts may cause it to malfunction.
The manufacturer and distributor are not responsible for malfunctions caused by non-genuine parts.

PRODUCT FICHE

Complying Commission Delegated Regulation (EU) No 392/2012

Supplier name or trademark		SAIVOD
Model name		STE885BA 7188305100
Rated capacity (kg)		8.0
Type of Tumble Dryer	Air Vented	-
	Condenser	•
Energy efficiency class ⁽¹⁾		A++
Annual Energy Consumption (kWh) ⁽²⁾		220,2
Type of Control	Automatic	•
	Non-automatic	-
Energy consumption of the standard cotton programme at full load (kWh)		1,84
Energy consumption of the standard cotton programme at partial load (kWh)		0,99
Power consumption of the off-mode for the standart cotton programme at full load, P ₀ (W)		0,50
Power consumption of the left-on mode for the standart cotton programme at full load, P _L (W)		1,00
The duration of the left on mode (min)		30
Standard cotton programme ⁽³⁾		•
Programme time of the standard cotton programme at full load, T _{day} (min)		197
Programme time of the standard cotton programme at partial load, T _{day/2} (min)		120
Weighted programme time of the standard cotton programme at full and partial load (T _w)		153
Condensation efficiency class ⁽⁴⁾		B
Average condensation efficiency of the standard cotton programme at full load, C _{day}		88%
Average condensation efficiency of the standard cotton programme at partial load, C _{day/2}		88%
Weighted condensation efficiency of the standard cotton programme at full load and partial load, C _w		88%
Sound power level for the standard cotton programme at full load ⁽⁵⁾		64
Built-in		-

• : Yes - : No

(1) Scale from A+++ (most efficient) to D (least efficient)

(2) Energy consumption based on 160 drying cycles of the standard cotton programme at full and partial load, and the consumption of the low-power modes. Actual energy consumption per cycle will depend on how the appliance is used.

(3) "Cotton cupboard dry programme" used at full and partial load is the standard drying programme to which the information in the label and the fiche relates, that this programme is suitable for drying normal wet cotton laundry and that it is the most efficient programme in terms of energy consumption for cotton

(4) Scale from G (least efficient) to A (most efficient)

(5) Weighted average value — L_{WA} expressed in dB(A) re 1 pW

SAIVOD

STE885BA

Secador

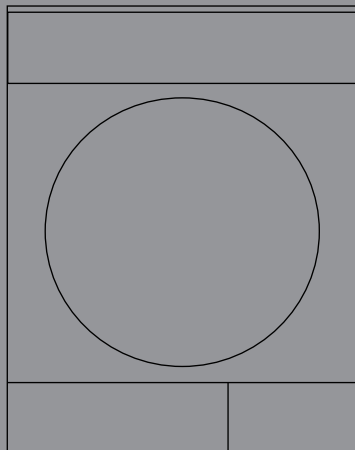

2960314400_PT/180625.1129

Caro Cliente,

Leia este guia antes de usar este produto!

Agradecemos-lhe por escolher um Saivod produto. Gostaríamos que conseguisse uma eficiência ótima deste produto de alta qualidade que foi fabricado com a tecnologia mais moderna. Assegure que este manual e a documentação suplementar são totalmente lidos e compreendidos antes de usar.

Observe todas as advertências e informações aqui contidas. Portanto, pode proteger-se a si mesmo e ao seu produto contra danos potenciais.

Guarde o manual. Deve incluir este manual com a unidade caso o produto seja cedido a outra pessoa.

Símbolos e Observações

No guia do utilizador são usados os símbolos seguintes:



Perigo que pode causar a morte ou lesões



Ler o manual.



Informações importantes ou dicas úteis de utilização



Advertência contra superfícies quentes



Advertência contra choque elétrico



Advertência contra perigo de radiação UV



Advertência contra queimaduras



A embalagem do produto é feita com materiais recicláveis, de acordo com a Legislação Ambiental Nacional.



Advertência contra incêndio

OBSERVAÇÃO Perigo que pode causar danos materiais ao produto ou zona envolvente

1. Instruções de segurança	5
1.1 Utilização prevista.....	5
1.2 Segurança de crianças, pessoas vulneráveis e animais de estimação.....	5
1.3 Segurança elétrica.....	6
1.4 Segurança a transportar	7
1.5 Segurança na instalação	7
1.6 Segurança na utilização.....	10
1.7 Segurança da manutenção e limpeza	12
1.8 Segurança na iluminação.....	12
2 Instruções ambientais.....	13
2.1 Conformidade com as regulamentações WEEE e de eliminação de resíduos...	13
2.2 Informação da embalagem	13
2.3 Conformidade padrão e informações de teste / declaração de conformidade da UE.....	13
3 A sua máquina de secar	14
3.1 Especificações técnicas.....	14
3.2 aspeto geral	15
3.3 Âmbito da entrega.....	15
4 Instalação.....	16
4.1 Local correto para a instalação	16
4.2 Remoção do grupo de segurança do transporte	17
4.3 Ligação da água.....	17
4.4 Ajustar os suportes.....	17
4.5 Mover a máquina de secar	17
4.6 Advertência relativamente ao ruído	18
4.7 Substituir a lâmpada de iluminação	18
5 Preparação	19
5.1 Roupa adequada para secagem na máquina de secar	19
5.2 Roupa não adequada para secagem na máquina de secar	19
5.3 Preparar a roupa para ser seca	19
5.4 O que fazer para poupar energia	19
5.5 Capacidade correta de carregamento	20

6 Operar com o produto	21
6.1 Painel de controlo	
6.2 Símbolos	21
6.3 Preparação da máquina de secar	22
6.4 Tabela de consumo e selecção do programa.....	23
6.5 Funções auxiliares	25
6.6 Indicadores de aviso.....	25
6.7 Iniciar o programa.....	26
6.8 Bloqueio Crianças	26
6.9 Alterar o programa depois de ser iniciado.....	26
6.10 Cancelar o programa.....	27
6.11 Fim do programa.....	27
6.12 Funções especiais	27
7 Manutenção e limpeza.....	28
7.1 Filtros de algodão (filtros interiores e exteriores) / Limpeza da superfície interior da porta de carregamento	28
7.2 Limpar o sensor	29
7.3 Esvaziar o reservatório de água	30
7.4 Limpar o condensador	30
8 Resolução de problemas.....	32

1. Instruções de segurança

Esta secção inclui as instruções de segurança necessárias para prevenir risco de lesões e danos materiais.

- A nossa empresa não será considerada responsável por danos que possam ocorrer caso estas instruções não sejam seguidas.
- A instalação e reparação devem ser sempre realizadas por Assistência Autorizada.
- Utilizar apenas peças de substituição e acessórios originais.
- Não reparar ou substituir qualquer componente do produto exceto se especificamente mencionado no manual do utilizador.
- Não modificar o produto.



1.1 Utilização prevista

- O produto é concebido apenas para uso doméstico. Não está previsto para utilização comercial.
- O produto não é concebido para utilização no exterior.
- Não instalar ou operar com o produto onde a congelação é uma possibilidade e/ou vulnerável para os elementos exteriores. A congelação da água na bomba ou nas mangueiras pode provocar danos.
- O produto pode apenas ser usado para secar e ventilar a roupa que tenha sido lavada com água e num secador seguro.



1.2 Segurança de crianças, pessoas vulneráveis e animais de estimação

- Este produto pode ser usado por crianças a partir de 8 anos e mais e por pessoas com capacidades físicas, sensoriais ou mentais reduzidas ou com falta de experiência e conhecimento se lhes tiver sido dada a supervisão ou instrução relativamente ao uso do produto de uma forma segura e entender os riscos envolvidos. As crianças não devem brincar com o dispositivo. A limpeza e manutenção não deve ser feita por crianças a menos que sejam supervisionadas.

- Crianças com menos de 3 anos devem ser mantidas afastadas do produto, exceto se supervisionadas.
- Os produtos elétricos são perigosos para as crianças e para os animais domésticos. As crianças e aos animais domésticos não podem brincar com o produto, subir ou entrar para dentro do mesmo.
- Mantenha a porta do produto fechada quando não estiver em funcionamento. As crianças e os animais domésticos podem fechar-se no interior do produto e sufocar.
- A limpeza e manutenção do utilizador não devem ser realizadas por crianças a menos que supervisionadas.
- Manter o material de embalagem afastado do alcance das crianças. Risco de lesão ou asfixia
- Deve manter todos os aditivos usados com o produto afastados do alcance das crianças.
- Antes de eliminar o produto, cortar o cabo de alimentação e destruir a porta de carregamento.



1.3 Segurança elétrica

- O produto não deve ser ligado à tomada durante as operações de instalação, manutenção, limpeza, reparação e transporte.
- Se o cabo de alimentação estiver danificado, deve ser substituído pela assistência autorizada para evitar qualquer risco que possa ocorrer.
- Não dobrar o cabo de alimentação por baixo do produto ou na parte de trás do produto. Não colocar objetos pesados em cima do cabo de alimentação. O cabo de alimentação não deve ser dobrado, comprimido e não deverá ficar em contacto com qualquer fonte de calor.
- Não usar um cabo de extensão, uma extensão múltipla ou um adaptador para operar com o seu produto.
- O aparelho não deve ser alimentado através de um interruptor externo, tal como um temporizador ou ligado a um circuito que seja regularmente aberto e fechado com uma ferramenta.

- A ficha deve estar facilmente acessível. Se isso não for possível, deve estar disponível na instalação elétrica um mecanismo que esteja em conformidade com a legislação e que desligue todos os terminais da corrente elétrica (fusível, disjuntor, disjuntor geral, etc.).
- Não tocar na ficha com as mãos molhadas.
- Quando desligar o aparelho, não segurar no cabo de alimentação, mas na ficha.



1.4 Segurança a transportar

- Desligar o produto da ficha antes do transporte, esvaziar o reservatório de água e retirar quaisquer ligações de escoamento de água.
- Este produto é pesado, não o deve manusear sozinho.
- Tomar as precauções necessárias para que o produto não caia e tombe. Não bater ou deixar cair o produto durante o transporte.
- Não usar as peças de extrusão do produto (tal como a porta de carregamento) para mover o produto.
- Mover o produto em posição vertical. Se não puder ser movido na vertical, transportar com inclinação para o lado direito quando visto de frente.



1.5 Segurança na instalação

- Para preparar o produto para a instalação, assegurar que a instalação elétrica e o escoamento de água são adequados, verificando as informações do manual do utilizador. Se não forem adequados para a instalação, contactar um electricista e um canalizador para fazer as adequações necessárias. Estas operações devem ser realizadas pelo cliente.
- Verificar se há algum dano no produto antes de o instalar. Não instalar o produto se estiver danificado.
- Não retirar o suporte ajustável.
- Colocar o produto numa superfície nivelada e rija e equilibrar o mesmo com os pés ajustáveis.

- O espaço entre o produto e o piso não deve ser reduzido com materiais tais como tapetes, pedaços de madeira e faixas. Os orifícios de ventilação sob a base do produto não devem ser obstruídos com um tapete.
- O produto deve ser instalado sem obstruir os orifícios de ventilação.
- Instalar o produto num ambiente sem poeira com boa ventilação.
- Não instalar o produto na proximidade de materiais inflamáveis e explosivos e não manter os materiais inflamáveis e explosivos perto do produto quando estiver em funcionamento.
- O produto não deve ser instalado contra uma porta, porta deslizante onde a porta de carregamento do produto não pode ser completamente aberta, ou atrás de uma porta com dobradiça onde a dobradiça do produto estiver voltada contra as dobradiças da porta.
- Instalar o produto onde a manutenção e limpeza periódicas possam ser feitas com facilidade.
- Colocar o produto com a superfície posterior voltada para a parede (para modelos de aquecedor).
- Depois de colocar o produto, assegurar que a parede posterior não entra em contacto com qualquer extrusão (uma torneira de água, tomada elétrica, etc.).
- Colocar o produto com, pelo menos, 1 cm de espaço entre o produto e as extremidades dos móveis.
- Seguir as regras de ligação da conduta especificadas no guia (para modelos com conduta).

- O ar de exaustão não deve ser direcionado para a conduta que é usada para a exaustão do fumo dos dispositivos que consomem gás ou outros combustíveis (para modelos com conduta).
- A mangueira de ventilação não deve ser ligada a um recuperador de calor ou a uma chaminé (para modelos com conduta).
- Ligar o produto a uma tomada com ligação à terra protegido com um fusível adequado em alinhamento com o do tipo especificado e taxas atuais. Pedir a um electricista especialista o equipamento de ligação à terra. Não usar o produto sem ligação à terra em conformidade com as regulamentações regionais/nacionais.
- Ligar o produto numa tomada com ligação terra que esteja de acordo com os valores de tensão, corrente e frequência especificados na etiqueta de classificação.
- Não ligar o produto a tomadas soltas, partidas, sujas, com gordura ou a tomadas que estejam fora do lugar ou tomadas com risco de contacto com água.
- Devem ser usados os novos conjuntos de mangueiras fornecidos com o produto. Não reutilizar os antigos conjuntos de mangueiras. Não fazer ligações para as mangueiras.
- Colocar o cabo de alimentação e as mangueiras de modo a não causar risco de tropeçar.
- Para usar o produto por cima de uma máquina de lavar roupa, deve ser utilizada uma abertura de fixação entre os dois produtos. A abertura de fixação deve ser montada pela assistência autorizada.
- Quando o produto é colocado sobre a máquina de lavar, o peso total quando cheio pode ser de cerca de 180 kg. Colocar os produtos sobre um piso resistente que possa suportar uma quantidade adequada de carga.

- A máquina de lavar não pode ser colocada por cima da máquina de secar.

Mesa de instalação para a máquina de lavar e secador	
Tipo do kit de empilhamento	Tamanho da profundidade (S=Secador,, ML: Máquina de lavar
Plástico - 54/60 cm com ou sem correia	S 60 cm --> ML \geq 50 cm / S 54 cm--> ML>45 cm
Plástico - 46 cm com ou sem correia	46cm S --> ML \geq 54cm
Com prateleira - 60 cm	60cm S --> ML \geq 50cm
Com prateleira - 54 cm	54cm S --> ML>45cm



1.6 Segurança na utilização

- O peso máximo da roupa seca antes da lavagem é especificado na secção “Especificações técnicas”.
- Não colocar itens não lavados na máquina de secar.
- Itens sujos com materiais tais como óleos de cozinha, acetona, álcool, gasolina, querosene, removedores de nódoas, terebintina, cera ou removedores de cera, devem ser lavados em água quente com mais quantidade de detergente antes de secar na máquina de secar.
- Se produtos químicos forem utilizados para limpeza, a máquina de secar não deve ser usada.
- Espuma de borracha (espuma de látex), toucas de banho, têxteis resistentes à água, materiais e roupas com suporte de borracha, almofadas com esponjas de espuma de borracha não devem ser secas na máquina de secar.
- Os itens com spray para cabelo, resíduos de produtos para o cabelo ou materiais semelhantes não devem ser secos numa máquina de secar.
- Esvaziar os bolsos das roupas e remover itens como fósforos e isqueiros.
- Se todos os itens não podem ser retirados rapidamente e não podem ser colocados onde o calor se pode dissipar, não parar a máquina de secar antes do ciclo de secagem completa.
- A última parte do ciclo da máquina de secar é realizada sem aquecimento (ciclo de arrefecimento) para garantir que os itens sejam mantidos a uma temperatura que não os prejudique.

- Os amaciadores de roupa ou produtos semelhantes podem ser usados em alinhamento com as instruções de amaciadores de roupa.
- Não usar a máquina de secar sem o filtro de fibra.
- Não permitir a acumulação de fibras ao redor da máquina de secar.
- Para evitar a contracorrente de gás na sala proveniente dos dispositivos que consomem outros combustíveis, incluindo fogo aberto, deve ser fornecida ventilação adequada (para modelos com conduta).
- Não operar o produto em conjunto com aquecedores como um aquecedor a gás e uma chaminé. Pode fazer com que a conduta se incendeie. (para modelos com conduta)
- Não deve debruçar-se ou sentar-se sobre a porta de carga quando a mesma estiver aberta, o produto pode tombar-se.
- Não entrar dentro do produto.
- Não colocar uma fonte de chama (velas, cigarros, etc.) sobre o produto ou próximo do mesmo. Não manter produtos inflamáveis/explosivos.
- Não tocar no tambor quando o mesmo estiver a rodar.
- A parede traseira do produto ficará quente durante o funcionamento. Não tocar na parte traseira do produto durante a secagem ou depois do processo de secagem estar concluído. (Para modelos com aquecimento)
- Não tocar na superfície interior do tambor quando estiver a adicionar ou a remover roupa durante um programa contínuo. A superfície do tambor está quente.
- Não premir os botões com objetos afiados como garfos, facas, com as suas unhas, etc.
- Não operar com um produto defeituoso ou danificado. Desligar o produto quando não estiver em uso.
- Desligar o produto quando não está em uso.



1.7 Segurança da manutenção e limpeza

- Não lavar o produto pulverizando-o ou deitando água sobre o mesmo. Não usar uma solução de limpeza à pressão, um equipamento de limpeza a vapor, mangueira ou pistola de pressão para limpar o produto.
- Não usar ferramentas afiadas ou abrasivas para limpar o produto.
- Não usar materiais como soluções de limpeza doméstica, sabões, detergentes, gás, gasolina, álcool, cera, etc. para limpar o produto.
- O filtro de fibra deve ser limpo com regularidade. Após cada ciclo de secagem, limpar o filtro de fibras e a superfície interna da porta do tambor.
- Limpar a fibra acumulado nas aletas do evaporador por trás da gaveta do filtro com um aspirador. Pode limpar manualmente, desde que use luvas de proteção. Não tente limpar com as mãos desprotegidas. As aletas do evaporador podem causar-lhe danos nas mãos. (Para os produtos com bomba de aquecimento)
- Devido ao perigo de explosão e incêndio, não usar soluções, materiais de limpeza, palha de aço, ou materiais similares e ferramentas para limpar os sensores.
- Limpar a conduta. (para modelos com conduta)
- Não beber a água condensada.



1.8 Segurança na iluminação

- Contactar um serviço autorizado quando necessitar de substituir o LED/lâmpada usados para iluminação (para produtos com iluminação)

2 Instruções ambientais

2.1 Conformidade com as regulamentações WEEE e de eliminação de resíduos



Este produto não contém os materiais perigosos e proibidos indicados no "Regulamento de controlo de resíduos de equipamentos elétricos e eletrónicos" publicado pelo Ministério do Ambiente e Urbanização da República da Turquia. Cumpre a Regulamentação WEEE. Este produto foi fabricado com peças e materiais recicláveis e reutilizáveis de elevada qualidade. Portanto, não elimine este produto com outros resíduos domésticos no final do seu ciclo de vida. Levá-lo para um ponto de recolha para equipamentos elétricos e eletrónicos. Pode perguntar à sua administração local sobre estes pontos de recolha. Pode ajudar a proteger o meio ambiente e os recursos naturais, ao entregar os produtos usados para reciclagem.



O R290 também é um refrigerante inflamável. Por conseguinte, assegurar que o sistema e as tubagens não sejam danificados durante o funcionamento e o transporte.
Manter o produto afastado de fontes de calor, caso contrário pode incendiar-se se estiver danificado.
Não eliminar o produto colocando-o no fogo.

2.2 Informação da embalagem

A embalagem do produto é feita com materiais recicláveis, em conformidade com a Legislação Nacional. Não eliminar os resíduos de embalagens no lixo doméstico ou em outros resíduos, eliminá-los nas áreas de recolha de embalagens especificadas pelas autoridades locais.

2.3 Conformidade padrão e informações de teste / declaração de conformidade da UE



As fases de desenvolvimento, fabrico e vendas deste produto são conduzidas em conformidade com as regras de segurança especificadas em todas as instruções relacionadas da União Europeia.

3 A sua máquina de secar

3.1 Especificações técnicas

PT

Altura (ajustável)	84,6 cm / 86,6 cm*
Largura	59,8 cm
Profundidade	54,6 cm
Capacidade (máx.)	8 kg**
Peso bruto (\pm %10)	42 kg
Voltagem	Ver chapa de características***
Entrada de potência nominal	
Código do modelo	

 ENERG  	As informações do modelo armazenadas no banco de dados do produto podem ser acedidas entrando no sítio web a seguir e procurando o identificador de modelo (*) encontrado na etiqueta de energia. https://eprel.ec.europa.eu/
SUPPLIER'S NAME MODEL IDENTIFIER → (*)	
 	

* Altura mín.: Altura com o suporte ajustável fechado.

Altura máx.: Altura com o suporte ajustável aberto na altura máxima.

** Peso da roupa seca antes da lavagem.

*** A placa de dados está sob a porta da máquina de secar.

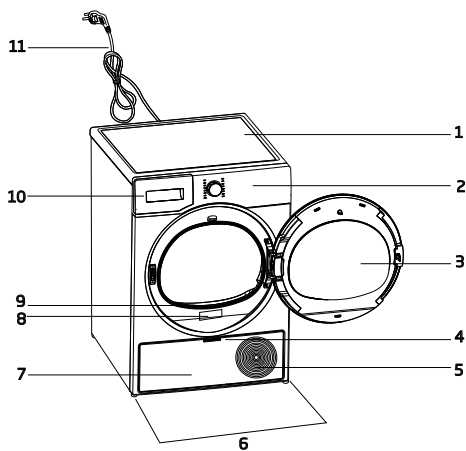

	<p>Para aumentar a qualidade da máquina de secar, as especificações técnicas podem ser alteradas sem aviso prévio.</p> <p>As imagens neste manual são esquemáticas e podem não coincidir exactamente com o produto.</p> <p>Os valores fornecidos com a máquina de secar ou dos documentos que a acompanham são leituras de laboratório em conformidade com as respetivas normas. Estes valores podem diferir dependendo das condições de utilização e ambientais.</p>
--	---

3.2 Aspetto geral



1. Mesa superior
2. Pannel de controlo
3. Porta de carga
4. Pega do resguardo
5. Grelhas de ventilação
6. Pés ajustáveis
7. Rodapé do resguardo
8. Placa de dados
9. Filtro de fibra
10. Gaveta do reservatório de água
11. Cabo de alimentação

3,3 Âmbito da entrega

	1. Mangueira de escoamento de água*		6. Tapa de enchimento de água*
	2. Esponja sobressalente da gaveta do filtro*		7. Água limpa*
	3. Manual do Utilizador		8. Grupo de cápsulas de odores*
	4. Cesto de secagem*		9. Escova*
	5. Manual do utilizador do cesto de secagem*		10. Pano do filtro*

*Opcional - pode não estar incluído, depende do modelo.

4 Instalação



Leia primeiro “Instruções de segurança”!

Antes de consultar a Assistência Autorizada mais próxima para instalar a máquina de secar, consultar as informações no guia do utilizador e assegurar que os serviços de electricidade e de água são como exigidos. Se não, contactar um electricista e um canalizador para fazer as adequações necessárias.



É responsabilidade do cliente preparar o local onde a máquina de secar será colocada e também preparar a instalação elétrica e de água residual.



Verificar se há algum dano na máquina de secar antes de a instalar. Se a máquina de secar estiver danificada, não a instalar. Produtos danificados causam riscos à sua segurança. Aguardar 12 horas antes de utilizar a máquina de secar.

OBSERVAÇÃO

O produto inclui um agente de arrefecimento e se o produto for utilizado logo após o transporte, pode ficar danificado. Após cada movimentação do produto, deve ser deixado em repouso durante 12 horas.

4.1 Local correto para a instalação

- Instalar a máquina de secar sobre uma superfície plana e estável.
- A máquina de secar é pesada. Não a deve mover sozinho.
- Utilizar a máquina de secar num ambiente sem poeira com boa ventilação.
- O espaço entre a máquina de secar e o piso não deve ser reduzido com materiais tais como tapetes, pedaços de madeira e faixas.
- Não bloquear as grelhas de ventilação da máquina de secar.

- Não deve haver portas que possam ser bloqueadas, portas de correr ou portas com dobradiças junto ao ambiente de instalação da máquina de secar que possam bloquear a porta de carregamento ao ser aberta.
- Depois de a máquina de secar estar instalada, as ligações devem permanecer estáveis. Depois de colocar a máquina de secar, assegurar que a parede posterior não entra em contacto com qualquer extrusão (uma torneira de água, tomada elétrica, etc.).
- Colocar a máquina de secar com, pelo menos, 1 cm de espaço entre o produto e as extremidades dos móveis.
- A sua máquina de secar é adequada para funcionar entre +5°C e +35°C. Se funcionar fora desta faixa de temperatura, o funcionamento da máquina de secar pode ser comprometida e ficar danificada.
- A máquina de secar não deve ser colocada com o lado de trás contra uma parede.



Não colocar a máquina de secar sobre o cabo de alimentação.

*** Ignorar a seguinte advertência se o sistema do seu produto não contém R290.**



O secador contém refrigerante R290.*
O R290 é um refrigerante ecológico mas é inflamável.*
Assegurar que a entrada de ar do secador está aberta e bem ventilada.*
Manter potenciais fontes de chama afastadas do secador.*

4.2 Remoção do grupo de segurança do transporte

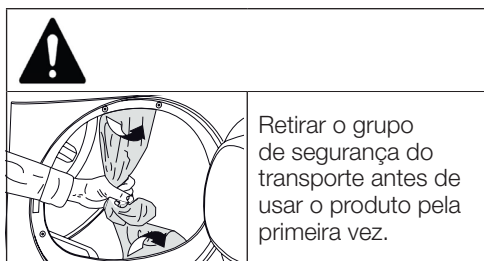

Retirar o grupo de segurança do transporte antes de usar o produto pela primeira vez.

OBSERVAÇÃO

Não deixar um acessório ou quaisquer peças do grupo de segurança do transporte dentro do tambor.

4.3 Ligação da água

Em vez de despejar periodicamente a água acumulada no reservatório de água, pode descarregar através da mangueira de escoamento de água fornecida com a máquina de secar.

Ligar a mangueira de escoamento de água



1-2 Retirar a mangueira atrás da máquina de secar puxando-a manualmente de onde está fixada. Não usar uma ferramenta para retirar a mangueira.

- Inserir uma extremidade da mangueira de escoamento de água fornecida com a máquina de secar onde tiver retirado a mangueira da máquina de secar.
- Fixar a outra extremidade da mangueira de escoamento de água para escoamento de água diretamente ou a um lavatório.

OBSERVAÇÃO	<p>A mangueira de escoamento de água deverá ser instalada a altura máxima de 80 cm. Assegurar que a mangueira de escoamento de água não fica dobrada, retraída ou comprimida entre a descarga e máquina de secar.</p> <p>A mangueira deve ser ligada para não ser desligada do seu local. A fuga de água pode causar danos.</p> <p>Não aumentar a mangueira de escoamento de água.</p> <p>Verificar se a água corre a um fluxo adequado. A linha de escoamento não deve ser fechada ou obstruída.</p>
-------------------	---



Se um pacote de acessórios for fornecido com seu produto, verificar as instruções detalhadas.

4.4 Ajustar os suportes

Até a máquina de secar ficar nivelada e robusta, ajustar os suportes rodando-os para a esquerda e para a direita.

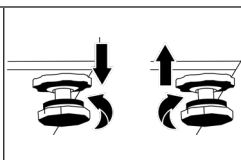



4.5 Mover a máquina de secar

- Escoar completamente a água da máquina de secar.
- Se o produto for ligado através de uma descarga direta, retirar as ligações da mangueira.

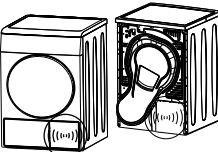

Recomenda-se que a máquina de secar seja movida na posição vertical. Caso contrário, incliná-la para o lado direito quando vista de frente e mover a máquina de secar. Aguardar 12 horas antes de utilizar a máquina de secar.

4.6 Advertência relativamente ao ruído

	
	Ao ser utilizado o produto, podem vir ruídos metálicos a partir do compressor de vez em quando, é normal.
	Quando o produto é utilizado, a água acumulada é bombeada para o reservatório de água. É normal ouvir sons de bombeamento do aparelho durante esta utilização.

4.7 Substituir a lâmpada de iluminação

Se a sua máquina de secar tiver lâmpada de iluminação do tambor;
Consultar a assistência autorizada para substituir a lâmpada/LED usada na iluminação da sua máquina de secar. A lâmpada usada neste produto não é adequada para iluminação doméstica. A utilização prevista desta lâmpada é assegurar o carregamento da roupa para a máquina de secar em segurança. As Lâmpadas usadas neste aparelho são resistentes a condições físicas severas, tais como temperaturas acima dos 50 °C.

5 Preparação



Ler primeiro “Instruções de segurança”!

5.1 Roupa adequada para secagem na máquina de secar

OBSERVAÇÃO

A roupa que não seja segura para a máquina de secar pode danificar o aparelho e a roupa durante a secagem. Seguir as instruções das etiquetas das roupas para secar. Secar a roupa apenas com a indicação “seguro para máquina de secar” nas etiquetas.



Não secar na máquina de secar

5.2 Roupa não adequada para secagem na máquina de secar

OBSERVAÇÃO

As roupas íntimas com suportes de metal não devem ser secas na máquina de secar. Se esses suportes de metal se soltarem e se rasgarem da roupa, podem ocorrer danos na máquina. Tecidos de bordados delicados, peças de vestuário de algodão e seda, ou fabricados a partir de tecidos delicados e valiosos, ou que não respiram e cortinas de tule, não devem ser secos na máquina de secar.

5.3 Preparar a roupa para ser seca

OBSERVAÇÃO

Itens como moedas, peças de metal, agulhas, pregos, parafusos, pedras, etc. podem danificar o grupo do cilindro do produto ou podem causar problemas de utilização funcional. Portanto, verificar todas as roupas que serão carregadas no produto. Secar a roupa com acessórios de metal, tais como fechos de correr, virando-os do avesso. Fechar os fechos de correr, ganchos e fivelas, abotoar os botões das capas, amarrar os cintos de tecido e os cintos de avental.

5.4 O que fazer para poupar energia

- Usar a opção de centrifugação o mais alta possível ao lavar a roupa. Portanto, pode reduzir o período de secagem e reduzir o consumo de energia. Organizar a roupa com base nos tipos e espessuras. Secar os mesmos tipos de roupa juntos. Por exemplo, toalhas de cozinha e toalhas de mesa secam mais rápido do que toalhas de banho.
- Seguir as recomendações do manual do utilizador para a seleção do programa.
- Durante a secagem, não abrir a porta de carregamento, a menos que seja necessário. Se precisar de abrir a porta de carregamento, não a manter aberta durante muito tempo.
- Não adicionar roupa molhada durante o funcionamento da máquina de secar.
- Limpar o filtro de fibras antes e depois de cada secagem.
- Para os modelos de condensação, assegurar que limpa o condensador, pelo menos uma vez por mês ou após cada 30 sessões de secagem.
- Assegurar que os filtros estão limpos. Consultar a manutenção e limpeza para detalhes.
- Para modelos com conduta, seguir as regras de ligação da conduta especificadas nos guias e limpar a conduta.

- Durante a sessão de secagem, ventilar adequadamente o ambiente em que a máquina de secagem estiver.
- Nos modelos com bomba de calor, verificar o condensador, pelo menos a cada seis meses, e limpá-lo se estiver sujo.
- O programa Eco é o programa energeticamente mais eficiente para secar roupa em algodão e é usado para avaliar a conformidade com os regulamentos de design ambientalmente consciente.
- Manter a porta de carga fechada para evitar a perda de calor.

5.5 Capacidade correta de carregamento

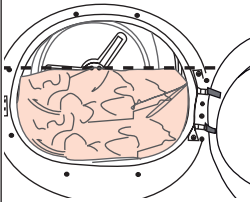
OBSERVAÇÃO	
	<p>Se a roupa no produto exceder a capacidade máxima de carga, pode não funcionar como pretendido e pode causar danos materiais ou danificar o produto. Para cada programa, seguir a capacidade máxima de carga.</p>

- Carregar a máquina de secar doméstica até à capacidade máxima especificada pelo fabricante para os programas relevantes irá ajudar a poupar energia.

Os pesos abaixo são fornecidos como exemplos.

Roupa	Peso aprox. (g)*	Roupa	Peso aprox. (g)*
Roupa de cama de algodão (tamanho duplo)	1500	Vestido de algodão	500
Roupa de cama (tamanho individual)	1000	Vestir	350
Lençol (tamanho duplo)	500	Ganga	700
Lençol (tamanho individual)	350	Lenço (10 unidades)	100
Toalha de mesa grande	700	T-Shirt	125
Toalha de mesa pequena	250	Blusa	150
Guardanapo de chá	100	Camisa de algodão	300
Toalha de banho	700	Camisa	200
Toalha de mão	350		

*Peso da roupa seca antes da lavagem.

6 Operar com o produto

6.1 Painel de controlo

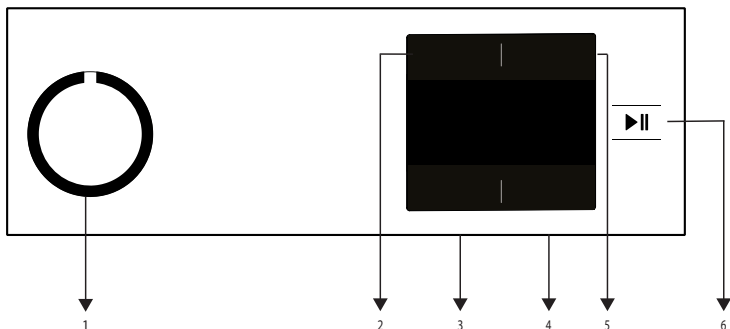

1. Botão Ligar/Desliga Selecção do programa.
2. Botão de selecção de temperatura baixa.
3. Botão de selecção de nível de secagem e prevenção de vincos.
4. Botão de selecção de bloqueio de crianças e hora de fim.
5. Program do temporizador e o botão de selecção de aviso sonoro.
6. Botão Iniciar / Pausa

6.2 Símbolos

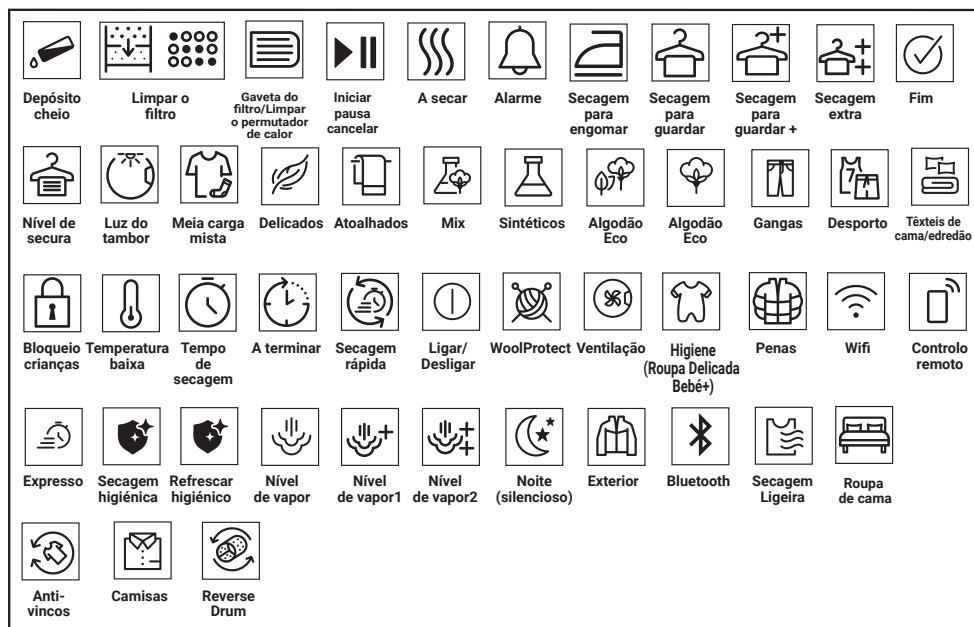

6.3 Preparação da máquina de secar

- Ligar a máquina de secar
- Abrir a porta de carregamento.
- Remover qualquer material estranho do interior da mesma.
- Colocar a roupa na máquina de secar sem a obstruir.
- Pressionar e fechar a porta de carga.

OBSERVAÇÃO

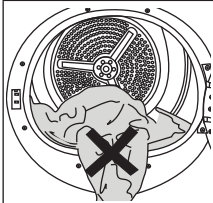

Assegurar que a roupa não fica presa na porta de carga. Não fechar a porta de carregamento com força.

- Quando seleccionar o programa pretendido utilizando o botão de selecção On/Off/Programa, a máquina começará a funcionar.



Seleção do programa utilizando o botão de selecção On/Off/Programa não significa que o programa tenha sido iniciado. Premir o botão Iniciar / Pausa para iniciar o programa.

6.4 Tabela de consumo e selecção do programa

PT				
Programas	Descrição dos programas	Capacidade (kg)	Velocidade de centrifugação na máquina de lavar (rpm)	Tempo de secagem (minutos)
Algodão	Pode secar os seus tecidos de algodão resistentes ao calor com este ciclo. Deve ser seleccionada uma definição de secagem que seja apropriada para a espessura da roupa a ser seca e o nível de secagem pretendido.	8	1000	200
Algodão Eco	Camada única, tecidos de algodão casuais são secos de forma o mais económica possível.	8	1000	197
Algodão Pronto para engomar	Os tecidos de algodão casuais de uma única camada são secos como um pouco húmidos de modo a que fiquem prontos para engomar.	8	1000	160
Sintéticos	Pode secar todos os tecido sintéticos com este ciclo. Pode secar os seus tecidos de algodão resistentes ao calor com este ciclo. Deve ser seleccionada uma definição de secagem para nível de secagem pretendido.	4	800	75
Roupa Mista	Use este programa para secar, junto, peças de roupa de algodão e sintéticas não-pigmentadas. Vestuário de desporto e de fitness podem ser secos com este programa.	4	1000	125
Toalha	Secar toalhas, tais como toalha de cozinha, toalha de banho e toalha de mão.	5	1000	170
Exterior/Desportos (Goretex)	Use-o para secar as peças de vestuário de tecido sintético, algodão ou de tecidos mistos ou os produtos à prova de água, como por exemplo os casacos de trabalho, as gabardines, etc. Volte-os do avesso antes de colocar a secar.	2	1000	130
Ventilação	Ventila somente durante 10-160 minutos sem fornecer ar quente. Pode ventilar com este programa a roupa de algodão e linho que tenha estado guardado durante muito tempo para remover os odores do mesmo.	-	-	-
Programas temporizados	Pode seleccionar nos programas de tempo entre 10 a 160 minutos para obter o nível de secagem pretendido a uma temperatura reduzida. Neste programa, o funcionamento do tambor do secador ocorre durante o tempo definido independentemente do nível de secagem da roupa.	-	-	-

Delicados	Pode secar neste programa, a baixa temperatura, a roupa delicada ou roupa com o símbolo de lavagem manual (blusas de seda, roupa interior fina, etc.).	2	1200	45
0	Secar 1 algodão ou conjunto de capa de edredão sintética fechando o botão/fecho de correr.	2	1000	121
Penas	Virar as roupas tal como casacos e coletes do avesso para secar.	-	800	119
Jeans	Pode secar as calças, camisas, saias, ou blusões de ganga neste programa.	4	1200	130
Camisas	Seca as camisas de uma forma mais delicada e, dá origem a menos rugas e maior facilidade ao passar a ferro.	1,5	1200	50
Secagem Higiênica	É o programa que você pode secar seus produtos lavados com higiene extra (roupas de bebê, roupas íntimas, toalhas etc.). Proporção de alta higiene para seus têxteis pelo efeito de calor.	5	800	185
Expresso	Utilize este programa para ter 2 camisas prontas para passar a ferro.	0,5	1200	30
Valores de consumo de energia				
Programas	Capacidade (kg)	Velocidade de centrifugação na máquina de lavar (rpm)	Quantidade aproximada de humidade remanescente	Valor de consumo de energia kWh
Algodão Eco*	8	1000	60%	1,84
Algodão Pronto para engomar	8	1000	60%	1,60
Sintéticos Pronto para vestir	4	800	40%	0,70
	*Se secar regularmente uma carga máxima de 8 Kg de peças em Algodão, sugerimos que ligue a mangueira de escoamento para impedir que a máquina de secar pare a meio do ciclo de modo a esvaziar o depósito" (consultar a Secção "Ligação para escoamento")			

* Os valores acima foram especificados sob condições padrão. Os valores do consumo podem variar dos valores indicados na tabela dependendo do tipo de roupa, da velocidade da centrifugação, das condições ambientais e dos níveis de tensão.

6.5 Funções auxiliares

Nível de secura

O botão de nível de secura é usado para ajustar a secura pretendida. A duração do programa pode ser alterada dependendo da seleção.



Pode desativar esta função apenas antes de iniciar o programa.

Prevenção de rugas

Pode ativar ou desativar a função anti-vincos premindo o botão de fim de tempo durante 3 segundos. Se não for tirar a roupa imediatamente após a conclusão do programa, você pode usar a função de prevenção de rugas para evitar que sua roupa fique amarrotada.

Aviso sonoro

A máquina de secar emite avisos sonoros quando o programa está concluído. Pressione o botão "Aviso sonoro" se não quiser um aviso sonoro. Quando você pressiona o botão de aviso sonoro, a luz se apaga e não soa quando o programa é concluído.

Temperatura baixa

Pode ativar esta função apenas antes de iniciar o programa. Se quiser secar a roupa a uma temperatura mais baixa, pode ativar esta função. Uma vez ativado, o programa será alargado.



Pode seleccionar esta função antes ou depois do programa se ter iniciado.

Hora de Fim

Pode retardar a duração do fim do programa para até 24 horas com a função de End Time.

1. Abrir a porta de carregamento e colocar a roupa.
2. Seleccionar o programa de secagem.
3. Premir o botão de selecção de duração de fim e definir a duração de retardamento pretendida. O LED de Hora de Fim acende. (Quando premido e mantido premido, a Hora de fim continua sem interrupção).
4. Premir o botão Iniciar / Pausa. A contagem decrescente de End Time inicia. O símbolo "." no meio das luzes de tempo de atraso exibidas.



Pode adicionar ou remover roupa durante a hora de fim. O tempo no visor é o total do tempo de secagem normal e hora de fim. O LED de Tempo de Fim será desligado na acumulação da contagem decrescente, a secagem começa e o LED de secagem acende.

Alterar a hora de fim

Se pretender alterar a duração de fim durante a contagem decrescente:

Pausar o programa e rodar o botão Ligar/Desligar/Seleção do Programa e cancelar o programa. Seleccionar o programa pretendido e repetir a seleção de Hora de Fim.

Cancelar a função de hora de fim.

Se pretender cancelar a contagem decrescente de hora de fim e começar o programa imediatamente.

Pausar o programa e rodar o botão Ligar/Desligar/Seleção do Programa e cancelar o programa. Seleccionar o programa pretendido e premir o botão "Iniciar/Pausa".

6.6 Indicadores de aviso



Os indicadores de aviso podem diferir dependendo do modelo do seu secador de roupa.

Limpeza do filtro

Quando o programa estiver concluído, o indicador de aviso para a limpeza do filtro acende.

Depósito de água

Se o depósito de água encher enquanto o programa está a decorrer, o indicador de aviso começa a piscar e a máquina entra Pausa. Neste caso esvaziar a água existente no depósito e iniciar o programa premindo o botão Iniciar / Pausa. O indicador de aviso desliga-se e o programa é retomado.

Limpeza da gaveta do filtro / trocador de calor

O símbolo de aviso pisca periodicamente para lembrar que a gaveta do filtro precisa de ser limpa.

6.7 Iniciar o programa

Premir o botão Iniciar / Pausa para iniciar o programa.

Os indicadores de Iniciar/Pausa e Secagem acendem para indicar que o programa já começou.

6.8 Bloqueio Crianças

A máquina dispõe um bloqueio de crianças que impede o programa da máquina de ser interrompido quando os botões são premidos durante o funcionamento. Quando o bloqueio de crianças está ativo, todos os botões no painel estão desativados exceto o botão Ligar/Desligar/seleção do Programa. Premir o botão Hora de fim durante 3 segundos para activar o bloqueio de crianças. O bloqueio crianças deve ser desativado para poder iniciar um novo programa depois do programa atual terminar ou para poder interferir com o programa atual. Para desativar o bloqueio de crianças, deve manter os mesmos botões premidos durante 3 segundos.



Quando o bloqueio de crianças é ativado, o indicador de aviso de bloqueio de crianças no visor acende.

Quando o bloqueio de crianças está ativo: Quando a máquina de secar está a funcionar ou Pausa, os símbolos do indicador não serão alterados depois de alterar a posição do botão de seleção do programa.



Quando a máquina de secar é utilizada e o bloqueio de crianças está ativo, se o botão de seleção de programa for rodado, será ouvido um som de bipe duplo. Se o bloqueio de crianças for desativado antes de rodar o botão de seleção do programa para a posição original, o programa será encerrado assim que o botão de seleção do programa for deslocado.

6.9 Alterar o programa depois de ser iniciado

Pode alterar o programa que selecionou para secar a sua roupa com um programa diferente depois da máquina ter começado a funcionar.

- Por exemplo, Pausar o programa e rodar o botão Ligar/Desligar/Seleção de Programa para selecionar o programa Extra Seco de modo a selecionar o mesmo em vez de Secura para Engomar.
- Premir o botão Iniciar / Pausa para iniciar o programa.

Adicionar ou remover roupa durante a fase Pausa.

Se desejar adicionar ou remover roupa para/ da máquina de secar depois do programa de secagem estar iniciado:

- Premir o botão Iniciar/Pausa para colocar a máquina no modo Pausa. A operação de secagem para.
- Abrir a porta de carga na posição Pausa e fechar a porta depois de ter adicionado ou retirado roupa.
- Premir o botão Iniciar / Pausa para iniciar o programa.



A adição de roupa feita depois da operação de secagem ter sido iniciada pode dar origem a que a roupa seca no interior da máquina se misture com a roupa molhada e que a roupa se mantenha húmida depois da operação terminar. Adicionar ou remover roupa durante a secagem pode ser repetido quantas vezes desejar. Mas este processo interromperia continuamente a operação de secagem e isso poderá dar origem a que a duração do programa seja alargada e aumentar o consumo de energia. Portanto, é recomendado adicionar a roupa antes do programa iniciar. Se for selecionado um novo programa rodando o botão de seleção do programa enquanto a sua máquina de secar estiver no modo Pausa, o programa que está a decorrer termina.

	Não tocar na superfície interior do tambor quando estiver a adicionar ou a remover roupa durante um programa contínuo. A superfície do tambor está quente.
---	--

6.10 Cancelar o programa

Se quiser cancelar o programa e terminar a operação de secagem por qualquer motivo após a máquina de secar começar a funcionar, ligar o botão Ligar/Desligar/Seleção de Programa depois de premir o botão de seleção Iniciar/Em espera; e o programa termina.

	O interior da máquina de secar deve estar extremamente quente quando cancelar o programa durante o funcionamento da máquina, portanto deve iniciar o programa de arrefecimento para permitir que o mesmo arrefeça.
--	--

6.11 Fim do programa

Quando o programa termina, os LEDs de Prevenção de Fim / Rugas e Aviso de Limpeza do Filtro de Fibra no indicador de acompanhamento do programa acendem. A porta de carga pode ser aberta e a máquina fica pronta para uma segunda secagem. Rodar o botão de Ligar/Desligar/Seleção de Programa para a posição Ligar/Desligar para desligar a máquina de secar.

	Se a roupa não for retirada depois do programa estar concluído, a função de prevenção de rugas é ativada durante 2 horas para evitar que a roupa no interior da máquina fique enrugada. O programa faz rodar a máquina no tambor com 10 minutos de intervalo para impedir que fique enrugada.
--	---

6.12 Funções especiais

Se sua máquina de secar tiver o recurso de odor, leia o manual do ProScent para usar este recurso.

7 Manutenção e limpeza



Ler primeiro “Instruções de segurança”!

7.1 Filtros de algodão (filtros interiores e exteriores) / Limpeza da superfície interior da porta de carregamento

O cabelo e fibras que são separados da roupa durante o processo de secagem são recolhidos pelo filtro de algodão. A limpeza insuficiente dos filtros pode aumentar a duração da secagem e o nível de consumo de energia.

A limpeza insuficiente dos filtros pode causar que a roupa fique húmida depois do ciclo de secagem. Enquanto estiver a limpar os filtros, de modo a evitar que os microplásticos se propaguem para o sistema de água usado, a sujidade e os cabelos devem ser removidos. Enquanto estiver a limpar os filtros, a água não deve ser escoada em direção ao esgoto.



Após cada ciclo de secagem, limpar o filtro de algodão e a superfície interior da porta de carga.

OBSERVAÇÃO

A sua máquina de secar possui 2 filtros de algodão com um colocado dentro do outro. Não utilizar o produto sem os filtros de algodão.

Para limpar o filtro de resíduos:

- Abrir a porta de carregamento.
- Segurar a primeira parte (filtro interior) do filtro de algodão com duas partes e remover a mesma puxando-a para cima.

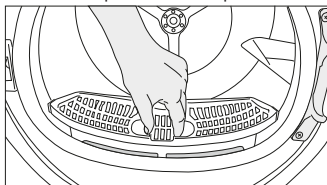

- Retirar a segunda parte (filtro exterior) puxando-a para cima

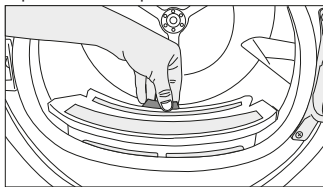

Assegurar que cabelo, fibras e as bolas de algodão não caem na ranhura onde os filtros estão instalados.

- Abrir ambos os filtros de algodão (exterior e interior) e retirar as fibras com as suas mãos ou com a escova sobre o defletor de ar. Pode limpar o cabelo nos filtros com um aspirador.

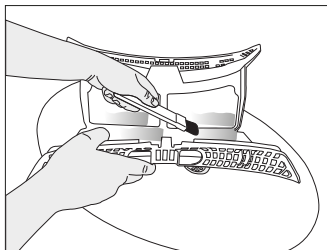
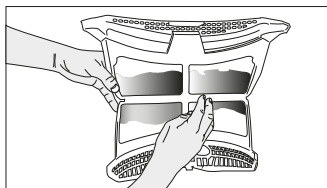
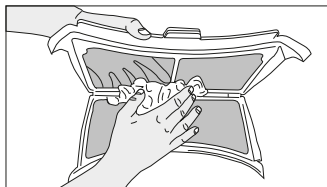

- Inserir os filtros de algodão um no outro e colocá-los de novo no lugar respectivo.

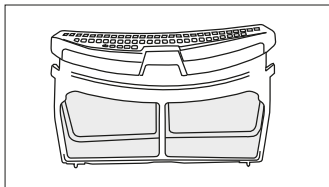

- Limpar a superfície interior da porta de carregamento e a junta de vedação com um pano húmido ou a escova sobre o defletor de ar.

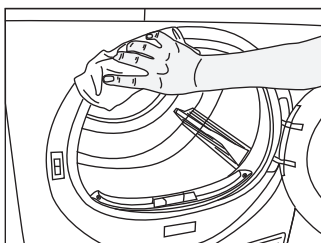
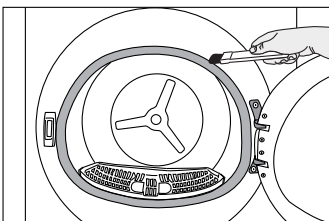
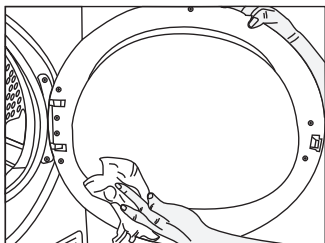

7.2 Limpar o sensor

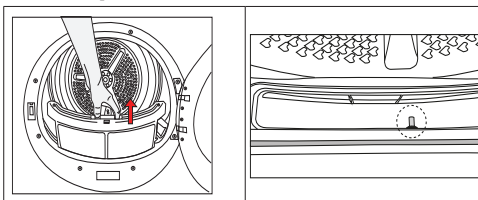

- Existe um sensor de humidade na máquina de secar que deteta se a roupa está seca ou não.

Para limpar os sensores:

- Abrir a porta do tambor do secador.
- Remover o filtro do algodão puxando-o para cima.
- Limpar o sensor com a mão se existir acumulação de algodão no mesmo.



Limpar as superfícies metálicas do sensor 4 vezes por ano.
Não usar ferramentas de metal para limpar as superfícies metálicas dos sensores.



Devido ao perigo de explosão e incêndio, não usar soluções, materiais de limpeza, palha de aço, ou ferramentas similares para limpar os sensores.

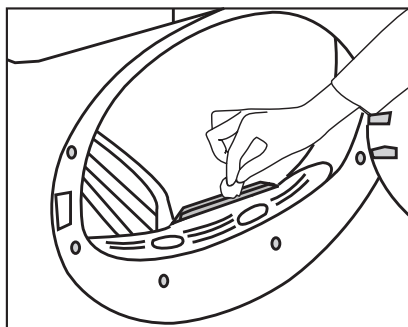

7.3 Esvaziar o reservatório de água

Durante a secagem, a humidade é removida da roupa e condensada, em seguida, a água acumula-se no reservatório de água. Esvaziar o reservatório de água depois de cada sessão de secagem.



Água condensada não é água potável!
Nunca retirar o reservatório de água quando um programa estiver a decorrer!

Se você não esvaziar o reservatório de água, durante as sessões de secagem seguintes a máquina irá deixar de funcionar devido a ter o reservatório de água cheio e um ícone de aviso do reservatório de água irá piscar. Neste caso esvaziar o reservatório de água e continuar a operação de secagem, premindo o botão Iniciar / Em espera.

Para esvaziar o depósito de água:

Puxar o reservatório de água para fora da gaveta com cuidado.

Esvaziar a água existente no depósito.

Retirar o reservatório de água na gaveta ou na placa de proteção cuidadosamente.

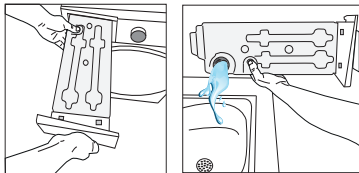

Se houver algodão acumulado no funil do reservatório de água, retirar o mesmo com água corrente.

Voltar a colocar o reservatório de água.



Se for usada a opção de descarga direta, não é necessário que o reservatório de água seja esvaziado.

7.4 Limpar o condensador

O cabelo e a fibra que não são recolhidos pelo filtro de algodão, acumula-se na superfície metálica do condensador por trás do defletor de ar. Estas fibras devem ser limpas regularmente.

Se o ícone de limpeza do condensador piscar, verificar a superfície metálica. Se não houver qualquer fibra, limpá-la. Deve ser verificado a cada 6 meses.

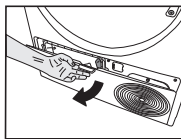

Abriu o resguardo puxando o botão.

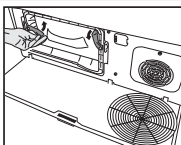

Mover os trincos para abrir a tampa do defletor de ar.

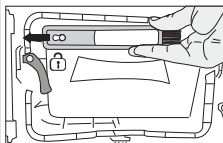

Puxar a escova para a esquerda para a retirar. É possível usar a escova de limpeza para limpar o filtro, a superfície metálica do condensador e a fibra acumulada na porta.



A escova de limpeza está dentro do saco de documentação.
Retirar a escova do saco de documentação e inseri-la no lugar no defletor de ar para a armazenar.

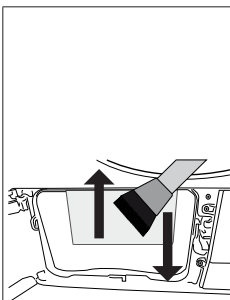

Limpar a fibra na superfície metálica do condensador com um pano húmido ou com a escova do defletor de ar na direção de cima para baixo. Não limpar com a direção esquerda - direita, uma vez que danificará as placas metálicas do condensador. É possível usar um aspirador de pó com uma escova para a limpeza. Se o aspirador não tiver escova, não é recomendado o uso para a limpeza do condensador.

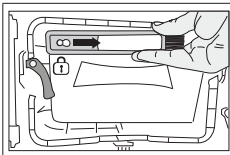
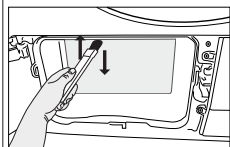

Depois de limpar o filtro, a porta e o condensador, arrastar a escova para a direita e bloqueá-la no lugar.

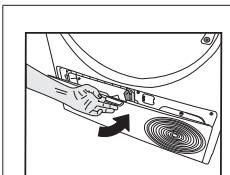

Depois de concluído o processo de limpeza, colocar a tampa do defletor de ar no lugar, mover os trincos para a fechar e fechar o resguardo.

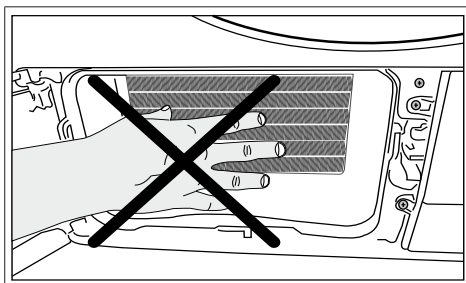

Quando a tampa do defletor de ar é retirada, é normal ter água na secção de plástico na frente do condensador.

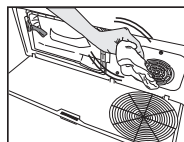

Se observar acumulação de fibras na tampa do ventilador e no resguardo, retirar com um pano.

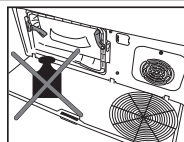

Não colocar peso sobre o resguardo quando estiver aberto.

OBSERVAÇÃO

Não usar materiais abrasivos ou palha de aço para limpar o tambor.



Pode limpar manualmente, desde que use luvas de proteção. Não tente limpar com as mãos desprotegidas. As aletas do condensador podem danificar-lhe as mãos. A limpeza da esquerda para a direita pode danificar as aletas do condensador. Isto pode causar problemas de secagem.

8 Resolução de problemas

A operação de secagem é demasiado longa.

Os poros do filtro de cotão (filtro interior e exterior) podem estar entupidos. >>> Pode ser limpo com um aspirador.
O lado frontal do condensador pode estar obstruído. >>> Limpar a frente do condensador.
As grelhas de ventilação na frente da máquina podem estar fechadas. >>> Remover quaisquer objetos na frente das grelhas de ventilação que bloqueiam a ventilação.
A ventilação pode ser insuficiente se a máquina de secar estiver instalada num espaço pequeno. >>> Abrir a porta ou as janelas para impedir que a temperatura ambiente fique demasiado elevada.
Se houver um sensor de humidade.
Pode ter-se acumulado uma camada de calcário no sensor de humidade. >>> Limpar o sensor de humidade.
A máquina pode estar com excesso de carga de roupa. >>> Não carregar excessivamente a máquina de secar.
A roupa pode não ter sido adequadamente centrifugada. >>> Centrifugar a uma velocidade superior na máquina de lavar.

A roupa está húmida depois da secagem.

Pode não ter sido usado o programa adequado para o tipo de roupa. >>> Verificar as etiquetas de cuidados na roupa e selecionar o programa ideal para o tipo de roupa ou usar programas com tempo adicional.
Os poros do filtro de cotão (filtro interior e exterior) podem estar entupidos. >>> Pode ser limpo com um aspirador.
O lado frontal do condensador pode estar obstruído. >>> Limpar a frente do condensador.
A máquina pode estar com excesso de carga de roupa. >>> Não carregar excessivamente a máquina de secar.
A roupa pode não ter sido adequadamente centrifugada. >>> Centrifugar a uma velocidade superior na máquina de lavar.

O secador de roupa não roda ou o programa não pode ser iniciado. A máquina de secar não liga quando preparada.

A ficha de alimentação não está ligada. >>> Assegurar que a ficha de alimentação está ligada.
A porta de carga pode ter sido deixada aberta. >>> Assegurar que a porta de carga está corretamente fechada.
O programa pode não ter sido definido ou o botão Iniciar/Pausa pode não ter sido premido. >>> Assegurar que o programa está selecionado e que não está na posição de Pausa.
Pode estar ativado o bloqueio de crianças. >>> Desligar o bloqueio de crianças.

O programa foi interrompido sem razão aparente.

A porta de carga pode não estar firmemente fechada. >>> Assegurar que a porta de carga está corretamente fechada.
Pode ter havido uma interrupção de energia. >>> Premir o botão Iniciar / Pausa / Cancelar para iniciar o programa.
O depósito da água pode estar cheio. >>>Esvaziar o depósito de água

Roupa encolhida, embaraçada ou estragada.

Pode não ter sido usado o programa adequado para o tipo de roupa. >>> Verificar as etiquetas de manutenção na roupa e selecionar um programa adequado para o tipo respetivo.

Fugas de água da porta de carga.

O cotão pode ter-se acumulado nas superfícies interiores da porta de carga e na junta da porta de carga. >>> Limpar as superfícies interiores da porta de carga e as superfícies da junta da porta de carga.

A porta de carga abre sozinha.

A porta de carga pode não estar firmemente fechada. >>> Empurrar a porta de carga até ter sido ouvido o som de fechar.

O símbolo de aviso do depósito de água está aceso/a piscar.

O depósito da água pode estar cheio. >>>Esvaziar o depósito de água
A mangueira de descarga da água pode estar dobrada. >>> Se o produto estiver ligado diretamente a uma drenagem de águas residuais, verificar a mangueira de drenagem de água

A iluminação no interior do secador de roupa não acende. (em modelos com lâmpadas)

A máquina de secar pode não ter sido ligada usando o botão Ligar/Desligar. >>> Verificar se a máquina de secar está ligada.
A lâmpada pode estar partida. >>> Contactar um Serviço Autorizado para substituir a lâmpada.

O ícone ou a luz de prevenção de vincos está aceso.

Pode ser ativado o modo anti-vincos que evita que a roupa no secador fique enrugada. >>> Desligar o secador e retirar a roupa.

O ícone de limpeza do filtro de fibras está aceso

Os filtros de algodão (filtro interior e exterior) podem estar sujos. >>> Podem ser limpos com um aspirador. Pode ser formada uma camada nos poros do filtro de algodão que leva ao entupimento. >>> Podem ser limpos com um aspirador.

Pode ser formada uma camada nos poros do filtro de fibra (que leva ao entupimento.<<Pode ser limpa com um aspirador.>>

O filtro de algodão pode não ter sido colocado. >>> Inserir os filtros interior e exterior nos respetivos lugares.

O pano do filtro ecológico não pode ser instalado na peça de plástico e a peça frontal do condensador pode estar entupida.>>>Instalar o filtro ecológico na peça de plástico e colocá-lo na caixa do filtro.

O filtro ecológico pode não ter sido substituído, embora o símbolo de advertência esteja aceso. "Substituir o filtro."

A máquina de secar emite um aviso sonoro.

O filtro de algodão pode não ter sido colocado. >>> Inserir os filtros interior e exterior nos respetivos lugares.

Os filtros da máquina de secar podem não ter sido instalados.>>> Instalar os filtros algodão (interiores e exteriores) ou o filtro ecológico no respetivo compartimento.

O ícone de advertência do condensador está a piscar.

A frente do condensador pode estar entupida com fibras. >>> Limpar a frente do condensador.

O filtro de algodão pode não ter sido colocado. >>> Inserir os filtros interior e exterior nos respetivos lugares.

A iluminação no interior do secador de roupa acende. (em modelos com lâmpadas)

Se a máquina de secar estiver ligada à tomada elétrica, o botão Ligar/Desligar é premido e a porta é aberta; a luz acende-se. >>> Desligar da tomada a máquina de secar ou levar o botão Ligar/Desligar para a posição Desligar.

O ícone do Wi-Fi pisca continuamente. (Modelos com função HomeWhiz)

>>> O produto pode não estar ligado à rede sem fios. Seguir as instruções ligar à rede. O dispositivo que o aparelho usa para se ligar à rede pode estar com defeito. Verificar o mesmo. O aparelho pode não estar ligado à rede devido à proximidade.

Verifique os passos abaixo se a mensagem "F L t" aparecer no visor.

Os filtros podem estar sujos. Limpar os filtros interiores e exteriores

Na zona da porta de carga, se estiver a usar filtros duplos interior e exterior. >>> Assegurar que os dois filtros estão instalados.

O lado frontal do condensador pode estar sujo. >>> Abrir e verificar a zona de proteção e assegurar que está limpa.

Consultar a secção Manutenção e Limpeza.

Os objetos estranhos, caso existam, devem ser removidos do tambor da máquina de secar.



ADVERTÊNCIA!

Se os problemas persistirem depois de seguir as instruções nesta secção, contactar o seu vendedor ou uma Assistência Autorizada. Nunca tentar reparar de forma autónoma um produto com mau funcionamento.



NOTA

- Se tiver algum problema com qualquer parte do seu aparelho, pode solicitar a substituição consultando o serviço de assistência mais próximo com o número do modelo do aparelho.
- A utilização do aparelho com peças não-originais pode provocar um mau funcionamento.
- O fabricante e o distribuidor não são responsáveis por um mau funcionamento provocado por peças não originais.

FICHA DE PRODUTO

Em cumprimento com o Regulamento Delegado (UE) N° 392/2012 da Comissão

Marca		SAIVOD
Modelo		STE885BA 7188305100
Capacidade (kg)		8,0
Tipo de secador	Air exalado	-
	Condensador	•
Classe de Eficiência Energética ⁽¹⁾		A+++
Consumo anual de energia (kWh/ano) ⁽²⁾		220,2
Tipo de controlo	Automático	•
	Não- Automático	-
Consumo de energia no programa de algodão standard (carga completa) (kWh/ciclo)		1,84
Consumo de energia no programa de algodão standard (carga parcial) (kWh/ciclo)		0,99
Consumo de energia do modo desligado para o programa de algodão padrão em carga total, P ₀ (W)		0,50
Consumo de energia do modo inactivo para o programa padrão de algodão em carga total, P ₁ (W)		1,00
Duração do modo stand-by (min)		30
Programa normal de algodão standard ⁽³⁾		•
Duração do programa de algodão standard (carga completa) , T _{dy} (min)		197
Duração do programa de algodão standard (carga parcial) , T _{dy1/2} (min)		120
Duração do programa de algodão standard (carga completa e carga parcial) , (T ₁) (min)		153
Eficiência de Condensação ⁽⁴⁾		B
Eficiência média de condensação do programa de algodão standard (carga completa) , C _{dy}		88%
Eficiência média de condensação do programa de algodão standard (carga parcial) , C _{dy1/2}		88%
Eficiência média de condensação do programa de algodão standard (carga completa e carga parcial) , C ₁		88%
Nível de ruído no programa de algodão standard (carga completa) (dB(A)) ⁽⁵⁾		64
Integração		-

• : Sim - : Não

(1) Numa escala que vai desde A+++ (mais eficiente) a D (menos eficiente)

(2) Consumo de energia baseado em 160 ciclos de secagem do programa de algodão standard com carga completa e parcial e consumo em modo de potências mais baixas. O consumo real dependerá do modo de utilização do equipamento.

(3) O «programa normal de algodão» utilizado com carga completa e com carga parcial é o programa de secagem normal a que se refere a informação da etiqueta e da ficha de produto. Este programa é indicado para secar tecidos de algodão com humidade normal e é o programa mais eficiente para o algodão, em termos de consumo de energia.

(4) Numa escala que vai desde G (menos eficiente) a A (mais eficiente)

(5) Valor médio medido — L_{WA} expresso em dB (A) re 1pW

