

SIEMENS

WQ35G2D0ES

Secadora



ES Manual de usuario e instrucciones de montaje



Siemens Home Appliances

Register your appliance on My Siemens and
discover exclusive services and offers.



Se puede encontrar información y explicaciones adicionales online. Escanear el código QR en la página de título.



Índice

1 Seguridad	3	10.1 Preparación de la colada	24
1.1 Advertencias de carácter general	3	10.2 Indicaciones de la etiqueta de cuidados	24
1.2 Uso conforme a lo prescrito	3	11 Manejo básico	24
1.3 Limitación del grupo de usuarios	3	11.1 Encender el aparato	24
1.4 Instalación segura	4	11.2 Ajustar un programa	24
1.5 Uso seguro	6	11.3 Abrir la puerta	25
1.6 Limpieza y mantenimiento seguros	9	11.4 Cargar la colada	25
2 Evitar daños materiales	10	11.5 Iniciar el programa	25
3 Protección del medio ambiente y ahorro	10	11.6 Introducir ropa en la lavadora	25
3.1 Eliminación del embalaje	10	11.7 Interrumpir programa	25
3.2 Ahorro de energía	10	11.8 Retirar la ropa	25
3.3 Modo de ahorro de energía	11	11.9 Desconectar el aparato	25
4 Instalación y conexión	11	11.10 Filtro de pelusas	26
4.1 Desembalaje del aparato	11	11.11 Recipiente de agua condensada	27
4.2 Contenido suministrado	11	12 Grado de secado	28
4.3 Requisitos del lugar de emplazamiento	11	12.1 Modificar el grado de secado	28
4.4 Manguera de desagüe	12	12.2 Ajustar el grado de secado ..	28
4.5 Nivelar el aparato	14	13 Seguro para niños	29
4.6 Conexión del aparato a la red eléctrica	14	13.1 Activación del seguro a prueba de niños	29
5 Familiarizándose con el aparato	15	13.2 Desactivar el seguro para niños	29
5.1 Aparato	15	14 Cesta para lana	29
5.2 Panel de mando	16	14.1 Colocar la cesta para lana	29
6 Pantalla	16	14.2 Iniciar el programa con cesta para lana	29
7 Sensores	18	14.3 Ejemplos de uso de la cesta para lana	30
8 Programas	20	15 Ajustes básicos	31
8.1 Programas automáticos	21	15.1 Vista de los ajustes básicos	31
8.2 Programas de tiempo	22	15.2 Modificar los ajustes básicos	31
9 Accesorios	23		
10 Prendas	24		

16 Mantenimiento del aparato 31	19 Transporte, almacenamiento y eliminación de desechos 38
16.1 Preparación del mantenimiento del aparato 32	19.1 Eliminación del aparato usado 38
16.2 Realizar un mantenimiento sencillo del aparato 32	20 Servicio de Asistencia Técnica 39
16.3 Realizar mantenimiento intensivo del aparato 33	20.1 Número de producto (E-Nr.) y número de fabricación (FD) 39
17 Cuidados y limpieza 33	21 Valores de consumo 40
17.1 Sensor de humedad 33	22 Datos técnicos 42
17.2 Filtro del recipiente de agua condensada 34	
18 Solucionar pequeñas averías 34	



1 Seguridad

Tenga en cuenta las siguientes indicaciones de seguridad.

1.1 Advertencias de carácter general



- Lea atentamente estas instrucciones.
- Conservar las instrucciones y la información del producto para un uso posterior o para futuros propietarios.
- No conecte el aparato en el caso de que haya sufrido daños durante el transporte.

1.2 Uso conforme a lo prescrito

Utilizar el aparato únicamente:

- para secar o refrescar prendas aptas para secadoras y lavadas con agua.
- en el uso doméstico privado y en espacios cerrados del entorno doméstico.
- hasta una altura de 4000 m sobre el nivel del mar.

1.3 Limitación del grupo de usuarios

Este aparato podrá ser usado por niños a partir de 8 años y por personas con limitaciones físicas, sensoriales o mentales, o que carezcan de conocimientos o de experiencia, siempre que cuen-

ten con la supervisión de una persona responsable de su seguridad o hayan sido instruidos previamente en su uso y hayan comprendido los peligros que pueden derivarse del mismo.

No deje que los niños jueguen con el aparato.

La limpieza y el cuidado del aparato a cargo del usuario no podrán ser efectuados por niños si no cuentan con la supervisión de una persona adulta responsable de su seguridad.

Mantener a los niños menores de 3 años y animales domésticos alejados del aparato.

1.4 Instalación segura

⚠ ADVERTENCIA – ¡Riesgo de descarga eléctrica!

Las instalaciones realizadas de forma incorrecta son peligrosas.

- ▶ Conectar y poner en funcionamiento el aparato solo de conformidad con los datos que figuran en la placa de características del mismo.
- ▶ Conectar el aparato solo a una fuente de alimentación con corriente alterna mediante un enchufe reglamentario con puesta a tierra.
- ▶ La conexión de puesta a tierra de la instalación eléctrica doméstica debe estar instalada de acuerdo con las normas vigentes. La instalación debe disponer de una sección de cable suficientemente grande.
- ▶ En caso de utilizar un interruptor de corriente diferencial, colocar solo un tipo de calentamiento con el símbolo .
- ▶ No alimentar nunca el aparato a través de un dispositivo de conmutación externo, como por ejemplo, un reloj avisador o un mando a distancia.
- ▶ Nunca conectar nunca el aparato a un circuito que esté encendiéndose y apagándose constantemente debido a la fuente de alimentación.
- ▶ Cuando el aparato esté montado, el enchufe del cable de conexión a la red debe quedar accesible, o, en caso de que no sea posible, debe haberse instalado un dispositivo de separación en la instalación eléctrica fija según lo dispuesto en las normas de instalación.

- ▶ Al instalar el aparato en su emplazamiento definitivo, asegurarse de que el cable de conexión de red no quede aprisionado ni se dañe.

Un aislamiento incorrecto del cable de conexión de red es peligroso.

- ▶ Evitar siempre que el cable de conexión de red entre en contacto con piezas calientes del aparato o fuentes de calor.
- ▶ Evite siempre que el cable de conexión de red entre en contacto con esquinas o bordes afilados.
- ▶ No doble, aplaste ni modifique nunca el cable de conexión de red.

⚠ ADVERTENCIA – ¡Riesgo de incendio!

Es peligroso utilizar cables de conexión de red prolongados y adaptadores no autorizados.

- ▶ No utilizar alargaderas ni tomas de corriente múltiples.
- ▶ Utilizar solo adaptadores y cables de conexión de red autorizados por el fabricante.
- ▶ Si el cable de conexión de red es demasiado corto y no hay disponible ningún cable de mayor longitud, ponerse en contacto con un técnico electricista para adaptar la instalación doméstica.

⚠ ADVERTENCIA – ¡Riesgo de lesiones!

El elevado peso del aparato puede causar lesiones al levantarlo.

- ▶ Una sola persona no puede levantar el aparato.

Si el aparato se coloca incorrectamente en una columna de lavado y secado, este puede caerse.

- ▶ Apilar la secadora únicamente con el kit de conexión suministrado por el fabricante sobre una lavadora . No se permite otro método de instalación.

→ "Accesorios", *Página 23*

- ▶ No colocar el aparato en una columna de lavado y secado si el fabricante de la secadora no proporciona un kit de conexión adecuado.
- ▶ No colocar aparatos de fabricantes diferentes y de distintas profundidades y anchos en una columna de lavado y secado.
- ▶ No instalar una columna de lavado y secado sobre una columna; los aparatos pueden caerse.

⚠ ADVERTENCIA – ¡Riesgo de asfixia!

Los niños pueden ponerse el material de embalaje por encima de la cabeza, o bien enrollarse en él, y asfixiarse.

- ▶ Mantener el material de embalaje fuera del alcance de los niños.
- ▶ No permita que los niños jueguen con el embalaje.

⚠ PRECAUCIÓN – ¡Riesgo de lesiones!

El aparato puede moverse o vibrar durante el funcionamiento.

- ▶ Instalar el aparato en una superficie limpia, plana y firme.
- ▶ Nivelar el aparato usando el pie del aparato y con un nivelador de agua.

Existe el riesgo de tropezar si las mangueras y los cables de conexión a la red no están instalados correctamente.

- ▶ Instalar las mangueras y los cables de conexión a la red de modo que no constituyan un obstáculo.

Si se mueve el aparato en dirección a los componentes que sobresalen, como p. ej. la puerta, las piezas pueden romperse.

- ▶ No desplazar el aparato en dirección a los componentes sobresalientes.

⚠ PRECAUCIÓN – ¡Riesgo de cortes!

Los bordes afilados de la unidad pueden causar cortes al tocarla.

- ▶ No tocar los bordes afilados del aparato.
- ▶ Usar guantes de protección al instalar y transportar el aparato.

1.5 Uso seguro

⚠ ADVERTENCIA – ¡Riesgo de descarga eléctrica!

Un aparato dañado o un cable de conexión defectuoso son peligrosos.

- ▶ No poner nunca en funcionamiento un aparato dañado.
- ▶ No tirar nunca del cable de conexión a la red eléctrica para desenchufar el aparato. Desenchufar siempre el cable de conexión de red de la toma de corriente.
- ▶ Si el aparato o el cable de conexión de red están dañados, desenchufar inmediatamente el cable de conexión de red o desconectar el interruptor automático del cuadro eléctrico.
- ▶ Llamar al servicio de atención al cliente. → *Página 39*

La infiltración de humedad puede provocar una descarga eléctrica.

- ▶ Utilizar el aparato solo en espacios interiores.
- ▶ No exponer el aparato a altas temperaturas y humedad.
- ▶ No utilizar limpiadores por chorro de vapor, limpiadores de alta presión, mangueras o rociadores para limpiar el aparato.

⚠ ADVERTENCIA – ¡Riesgo de daños para la salud!

Los niños podrían quedar encerrados en el aparato y poner así en peligro su vida.

- ▶ No instalar el aparato detrás de una puerta que impida o bloquee la apertura de la puerta del aparato.
- ▶ En caso de aparatos usados, extraer el enchufe del cable de conexión de red, a continuación, cortar el cable de conexión de red y destruir el cierre de la puerta del aparato de tal manera que la puerta ya no pueda cerrarse.

⚠ ADVERTENCIA – ¡Riesgo de asfixia!

Si los niños encuentran piezas de tamaño reducido, pueden aspirarlas o tragarlas y asfixiarse.

- ▶ Mantener las piezas pequeñas fuera del alcance de los niños.
- ▶ No permita que los niños jueguen con piezas pequeñas.

⚠ ADVERTENCIA – ¡Riesgo de explosión!

La acumulación de polvo de carbón alrededor del aparato supone un riesgo de explosiones.

- ▶ Mantener limpio el entorno del aparato durante el funcionamiento.

⚠ ADVERTENCIA – ¡Riesgo de envenenamiento!

El agua condensada de este aparato no es agua potable y puede estar contaminada con pelusas.

- ▶ No beber ni reutilizar el agua condensada del aparato.
- Los detergentes y otros productos de limpieza pueden provocar intoxicaciones por ingesta.
- ▶ En caso de ingestión, consultar inmediatamente con un médico.
 - ▶ Guardar los detergentes y los productos de limpieza en un lugar no accesible para los niños.

⚠ ADVERTENCIA – ¡Riesgo de incendio!

El agente refrigerante R290 del aparato es respetuoso con el medioambiente pero también es inflamable y puede prender en caso de entrar en contacto con fuentes de fuego abiertas o focos de ignición.

- ▶ Mantener las fuentes de fuego y focos de ignición alejados del



⚠ ADVERTENCIA – ¡Riesgo de explosión!

Los restos de pelusas del filtro pueden incendiarse durante el secado.

- ▶ Limpiar el filtro de pelusas de manera regular.

Los objetos altamente inflamables, como mecheros o cerillas, pueden prenderse durante el secado.

- ▶ Antes del secado, retirar todos los objetos altamente inflamables que pueda haber en los bolsillos de la ropa.

Si la ropa sucia ha estado en contacto con disolventes, aceite, cera, quitacera, tinte, grasa o quitamanchas, puede inflamarse durante el proceso de secado.

- ▶ No utilizar el aparato para secar ropa sucia.
- ▶ Antes del secado, limpiar la ropa a fondo con agua caliente y detergente.
- ▶ No utilizar el aparato si la ropa ha sido lavada previamente con productos químicos industriales.

⚠ ADVERTENCIA – ¡Riesgo de incendio!

Si se interrumpe el proceso de secado antes de tiempo, la ropa no se enfría lo suficiente y puede inflamarse.

- ▶ No interrumpir el programa de secado antes de tiempo.
- ▶ Si se interrumpe el proceso de secado antes de tiempo, retirar y extender la ropa inmediatamente.

⚠ PRECAUCIÓN – ¡Riesgo de lesiones!

La tapa puede romperse al subir o gatear por encima del aparato.

- ▶ No subirse ni gatear por el aparato.

Al apoyarse o recostarse sobre la puerta abierta, el aparato puede volcar.

- ▶ No apoyarse o recostarse sobre la puerta del aparato.
- ▶ No colocar objetos sobre la puerta del aparato.

Si se introducen las manos en el tambor cuando esté girando, pueden producirse lesiones.

- ▶ Esperar a que el tambor se haya parado antes de introducir las manos.

1.6 Limpieza y mantenimiento seguros

⚠ ADVERTENCIA – ¡Riesgo de descarga eléctrica!

Las reparaciones inadecuadas son peligrosas.

- ▶ Nunca modificar técnicamente el aparato o sus características.
- ▶ Solo el personal especializado puede realizar reparaciones e intervenciones en el aparato.
- ▶ Utilizar únicamente piezas de repuesto originales para la reparación del aparato.
- ▶ Si el cable de conexión de red de este aparato resulta dañado, debe sustituirlo el fabricante, el Servicio de Asistencia Técnica o una persona cualificada a fin de evitar posibles situaciones de peligro.

La infiltración de humedad puede provocar una descarga eléctrica.

- ▶ Antes de la limpieza hay que desconectar el enchufe o los fusibles de la caja de fusibles.
- ▶ No utilizar limpiadores por chorro de vapor, limpiadores de alta presión, mangueras o rociadores para limpiar el aparato.

⚠ ADVERTENCIA – ¡Riesgo de lesiones!

El uso de otros repuestos y accesorios es peligroso.

- ▶ Utilizar únicamente repuestos originales y accesorios originales del fabricante.

⚠ ADVERTENCIA – ¡Riesgo de envenenamiento!

El uso de detergentes con disolventes puede liberar vapores peligrosos para la salud.

- ▶ No emplear detergentes que contengan disolventes.

2 Evitar daños materiales

ATENCIÓN

Una mala dosificación de suavizantes, detergentes y productos de limpieza puede influir negativamente en el funcionamiento del aparato.

- ▶ Tener en cuenta las recomendaciones de dosificación de detergente del fabricante.

Superar la carga admisible máxima puede afectar al funcionamiento de la unidad.

- ▶ Tener en cuenta la carga máxima para cada programa y no superarla.

→ "Programas", *Página20*

Un sobrecalentamiento del aparato puede influir negativamente en su funcionamiento.

- ▶ Mantener despejada la abertura de ventilación del aparato durante el funcionamiento.
- ▶ Procurar una ventilación suficiente en la habitación.

Los objetos ligeros, como pelusas y pelos, pueden ser aspirados a través de la abertura de ventilación durante el funcionamiento del aparato y pueden influir negativamente en su funcionamiento.

- ▶ Mantener limpio el entorno del aparato durante el funcionamiento.
- ▶ Alejar los objetos ligeros del aparato.

Un funcionamiento sin protección contra pelusas o con una protección incompleta o defectuosa (en función del equipo, como por ejemplo, filtro de pelusas, depósito de pelusas o manta filtro) puede provocar daños en el dispositivo.

- ▶ No poner en funcionamiento el aparato sin protección contra pelusas o con una protección incompleta o defectuosa.

El caucho sintético o la gomaespuma pueden deformarse o derretirse durante el proceso de secado.

- ▶ No secar prendas que contengan espuma o gomaespuma.

Los productos de limpieza inadecuados pueden dañar la superficie del aparato.

- ▶ No utilizar productos de limpieza agresivos ni abrasivos.
- ▶ No utilizar productos de limpieza con un alto contenido alcohólico.
- ▶ No utilizar estropajos o esponjas duros.
- ▶ Limpiar el aparato solo con agua y un paño suave y húmedo.
- ▶ En caso de entrar en contacto con el aparato, retirar inmediatamente todos los restos de detergente, restos de pulverizado o cualquier otro tipo de resto.

3 Protección del medio ambiente y ahorro

3.1 Eliminación del embalaje

Los materiales del embalaje son respetuosos con el medio ambiente y reciclables.

- ▶ Desechar las diferentes piezas separadas según su naturaleza.



Eliminar el embalaje de forma ecológica.

3.2 Ahorro de energía

Si tiene en cuenta estas indicaciones, su aparato consumirá menos corriente.

- Poner en funcionamiento el aparato en una habitación bien ventilada y mantener libre la abertura de ventilación del aparato.

- Antes del secado, centrifugar bien la ropa en la lavadora.
- Aprovechar la capacidad de carga máxima de los programas en cada proceso de secado. Programas → *Página20*
- No superar la carga admisible máxima de los programas. Programas → *Página20*
- Después del secado, limpiar el filtro para pelusas.
→ *"Limpiar el filtro de pelusas", Página26*

3.3 Modo de ahorro de energía

Si el aparato no se utiliza durante un período de tiempo breve, pasa al modo de ahorro de energía.

El modo de ahorro de energía finaliza al utilizar de nuevo el aparato.

4 Instalación y conexión

4.1 Desembalaje del aparato

ATENCIÓN

Los objetos que queden en el tambor y que no estén previstos para el funcionamiento del aparato pueden provocar daños materiales y en el aparato.

- ▶ Retirar del tambor esos objetos y los accesorios suministrados antes del funcionamiento.
1. Retirar por completo el material de embalaje y las fundas protectoras del aparato.
→ *"Eliminación del embalaje", Página10*
 2. Comprobar la presencia de daños visibles en el aparato.
 3. Abrir la puerta. → *Página25*
 4. Sacar el accesorio del interior del tambor.
 5. Cerrar la puerta.

4.2 Contenido suministrado

Al desembalar el aparato, comprobar que estén todas las piezas y que no presenten daños ocasionados durante el transporte.

ATENCIÓN

Un funcionamiento con accesorios incompletos o defectuosos puede afectar al funcionamiento del aparato u ocasionar daños materiales y daños en el aparato.

- ▶ No poner en funcionamiento el aparato con accesorios incompletos o defectuosos.
- ▶ Sustituir el accesorio correspondiente antes de poner en funcionamiento el aparato.
→ *"Accesorios", Página23*

El suministro se compone de los siguientes elementos:

- Secadora
- Documentación adjunta
- Cesta para lana con accesorio interior → *Página29*
- Manguera de desagüe con adaptador de conexión, material de fijación y racor en codo → *Página12*

4.3 Requisitos del lugar de emplazamiento

Tener en cuenta las indicaciones relativas al lugar de emplazamiento.

ATENCIÓN

Si el aparato se inclina más de 40°, el agua residual del aparato puede vaciarse y provocarle daños.

- ▶ Inclinar el aparato con cuidado.
- ▶ Transportar el aparato de pie.

La congelación del agua residual en el aparato puede provocar daños en el mismo.

- ▶ No instalar y poner en funcionamiento el aparato en zonas con riesgo de heladas o al aire libre.

Si se utiliza el aparato inmediatamente después del transporte, el refrigerante que contiene puede provocar daños en el aparato.

- ▶ Inmediatamente después de transportar el aparato, dejar que repose durante dos horas antes de ponerlo en funcionamiento.

En el suelo

Colocar el aparato sobre una superficie limpia, plana y dura.

Nivelar el aparato. → *Página 14*

En una columna de lavado y secado

Instalar este aparato encima de una lavadora solo con el kit de conexión original del fabricante de la lavadora.

- Juego de unión → *Página 23*
- Juego de unión con tabla de trabajo extraíble → *Página 23*

Colocar este aparato únicamente encima de una lavadora del mismo fabricante. La anchura y profundidad de este aparato deben coincidir con las dimensiones de la lavadora.

No instalar la lavadora y secadora en columna encima de una plataforma.

En una pared

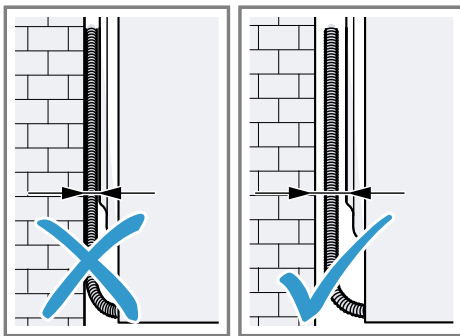

No aprisionar las mangueras ni el cable de alimentación de red entre la pared y el aparato.

4.4 Manguera de desagüe

Durante el secado se produce agua condensada que el aparato recoge, de fábrica, en el recipiente de agua condensada. Utilizar la manguera de desagüe para dirigir el exceso de agua condensada directamente al desagüe.

Nota: Utilizar este aparato con la manguera de desagüe suministrada. → *Página 12*

Si se conecta la manguera de desagüe, no hay que vaciar el recipiente de agua condensada con regularidad.

→ "Vaciar el recipiente de agua condensada", *Página 27*

Conectar la manguera de desagüe

Si no se desea vaciar con regularidad el recipiente de agua condensada del aparato, conectar la manguera de desagüe.

ATENCIÓN

Al utilizar el aparato sin una manguera de agua condensada conectada correctamente o una manguera de desagüe, puede salir líquido de la boquilla.

- ▶ Antes de utilizar el aparato, conectar correctamente la manguera de agua condensada o la manguera de desagüe en la boquilla.

Requisitos

- El aparato y el accesorio están desmontados. → *Página 11*
- El aparato está colocado en el lugar de instalación.

1. Extraer la manguera de agua condensada de la boquilla.

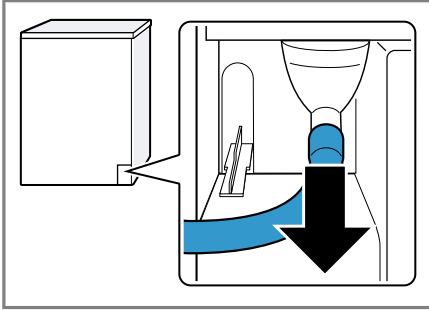

La manguera de agua condensada viene conectada a la boquilla de fábrica.

Nota: Al retirar la manguera de agua condensada, puede salir líquido de la boquilla.

2. Insertar la manguera de agua condensada en el soporte.

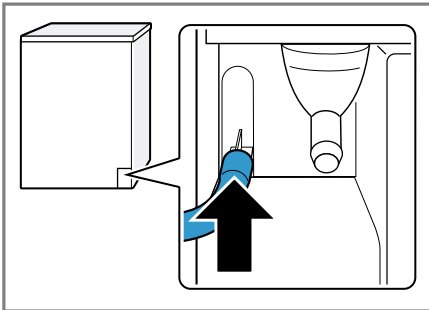

3. Insertar la manguera de desagüe hasta el tope en la boquilla.

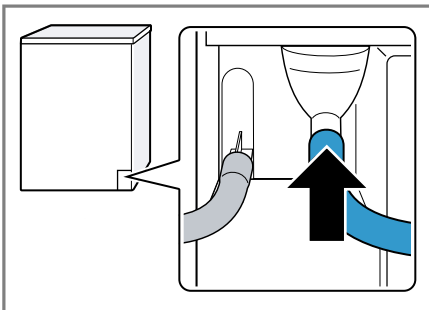

4. Vaciar el recipiente de agua condensada. → *Página 27*

5. Retirar el tapón de la parte inferior ① e insertarlo en el hueco de la parte superior ②.

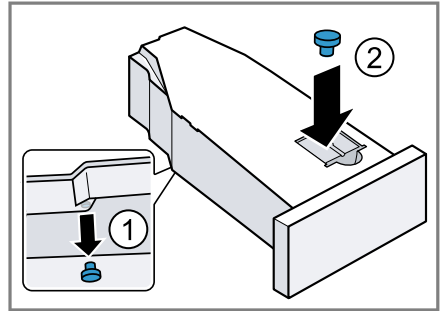

6. Insertar el recipiente de agua condensada. → *Página 28*

7. Conectar el aparato al desagüe. → *Página 13*

Consejo: Para volver a recoger el agua condensada en el recipiente de agua condensada, por ejemplo, en el caso de que se cambie la ubicación del aparato, se deben seguir estos pasos en orden inverso.

Tipos de conexión de salida de agua

ATENCIÓN

Si el desagüe está obstruido o bloqueado, el agua residual atascada puede volver al aparato.

- Antes de utilizar el aparato, asegurarse de que el agua residual se evacua con rapidez y eliminar las obstrucciones.

Salida a un sifón.

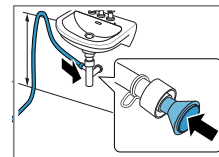

Asegurar el punto de conexión con una abrazadera (12-22 mm).

Fijar la manguera de desagüe con un tubo guía a una altura mínima de 80 cm y máxima de 100 cm.

Nota: Con el distribuidor en Y → *Página 23*, se puede conectar a la misma salida del sifón otra manguera de salida de agua de un aparato adicional, como una lavadora.

Salida a un lavabo.

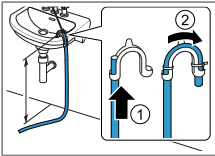

Deslizar la manguera de salida de agua completamente por el racor en codo y fijarla con el material de fijación. Fijar el racor en codo a una altura máxima de 100 cm.

Salida a un canal de drenaje.

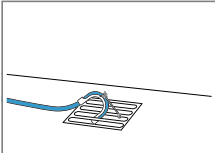

Deslizar la manguera de salida de agua completamente por el racor en codo y fijarla con el material de fijación. Fijar el racor en codo en el canal.

4.5 Nivelar el aparato

Para reducir el ruido y las vibraciones y evitar que el aparato se mueva, debe estar correctamente nivelado.

- ▶ Girar las patas del aparato para nivelarlo. Comprobar la nivelación con un nivelador de agua.

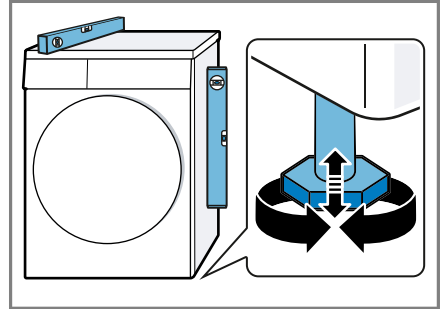

Todas las patas del aparato deben asentarse firmemente sobre el suelo.

4.6 Conexión del aparato a la red eléctrica

1. El enchufe del cable de conexión de red del aparato debe conectarse a una toma de corriente cercana al aparato. Los datos de conexión del aparato se encuentran en los datos técnicos → *Página 42*.
 2. Comprobar que el enchufe del cable de conexión de red está firme en la toma de corriente.
- ✓ El aparato está listo para su uso.

5 Familiarizándose con el aparato

5.1 Aparato

Aquí encontrará una vista general de los componentes de su aparato.

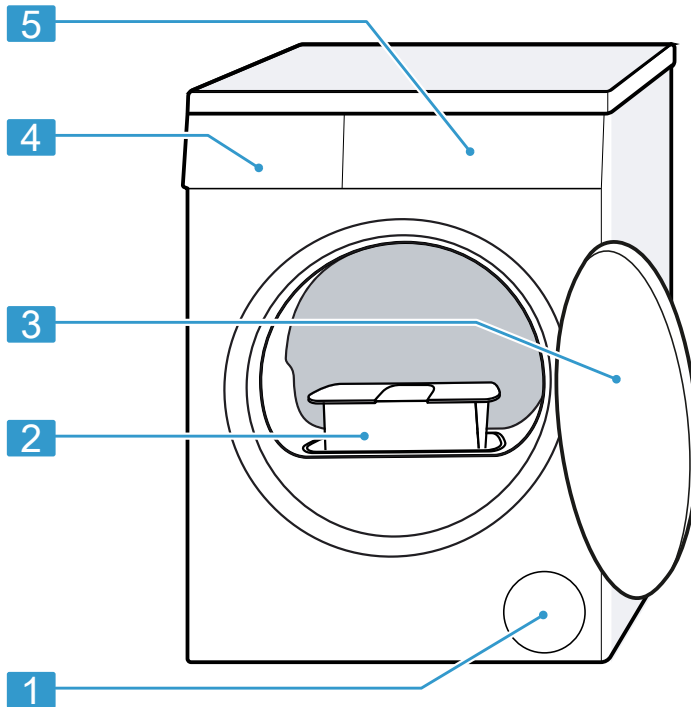

Según el modelo de aparato, pueden variar pequeños detalles de la imagen, p. ej., el color y la forma.

1 Abertura de ventilación

2 Filtro de pelusas → *Página 26*

3 Puerta → *Página 25*

4 Recipiente de agua condensada → *Página 27*

5 Panel de mando → *Página 16*

5.2 Panel de mando

Mediante el panel de mando se pueden ajustar todas las funciones del aparato y recibir información sobre el estado de funcionamiento.

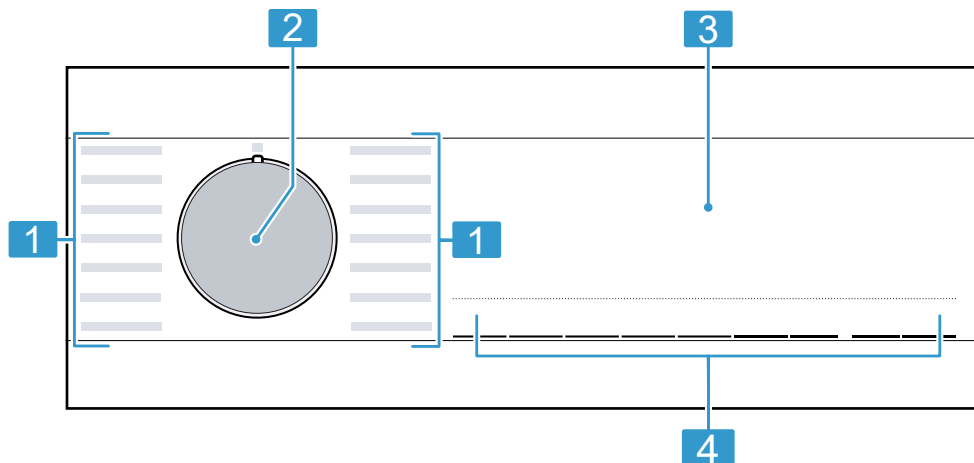

1 Programas → *Página 20*

2 Selector de programas
→ *Página 24*

3 Panel indicador → *Página 16*

4 Teclas → *Página 18*







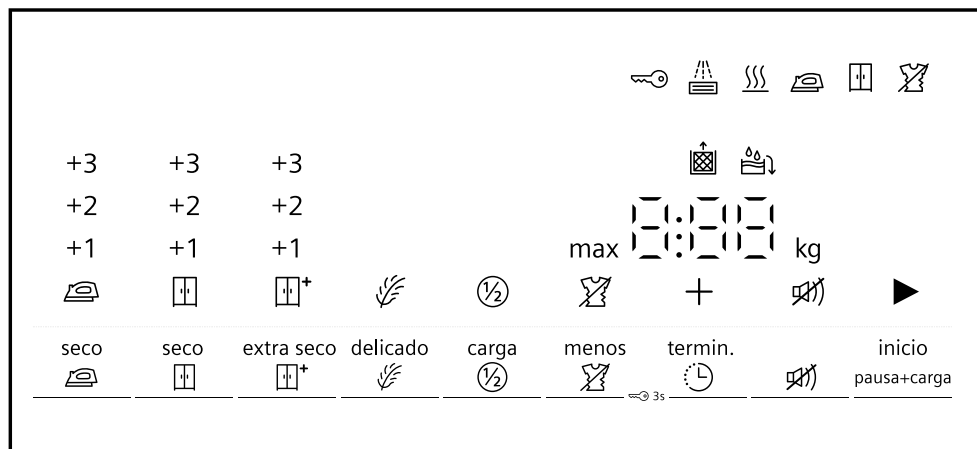



6 Pantalla

En la pantalla se muestran los valores ajustados en ese momento, las posibilidades de selección o los textos con indicaciones.







Dependiendo del estado del programa, el panel indicador muestra alguna información en el área 8:88, p. ej. E n d.



Ejemplo de visualización en pantalla

Indicación	Descripción
0:40 ¹	Duración del programa/tiempo restante del programa previstos en horas y minutos.
1:25	El programa de tiempo está ajustado. → <i>Página22</i>
8,0 ¹	Recomendación de la carga admisible máxima para el programa ajustado en kg.
+ 0:45 ¹	Fin del programa → <i>Página20</i>
	<ul style="list-style-type: none"> se ilumina: el seguro para niños está activado. parpadea: el seguro para niños está activado y el aparato se ha utilizado. → <i>Página29</i>
	<p>Iniciar, cancelar o pausar</p> <ul style="list-style-type: none"> se ilumina: el programa está en curso y puede interrumpirse o pausarse. parpadea: el programa puede iniciarse o reanudarse.
	El nivel de secado está activado. → <i>Página28</i>
	El nivel de secado está activado. → <i>Página28</i>
	El nivel de secado está activado. → <i>Página28</i>
+1 +2 +3	El grado de secado ajustado está activado. → <i>Página28</i>
	La reducción de arrugas está activada. → <i>"Sensores", Página19</i>
	El secado suave para tejidos delicados está activado. → <i>Página20</i>
 4 kg	La mitad de la cantidad de carga está activada. → <i>Página20</i>
	El secado silencioso sin los tonos de aviso está activado. → <i>Página20</i>
	Vaciar el recipiente de agua condensada e insertarlo. → <i>Página27</i>
	Limpiar el filtro de pelusas. → <i>Página26</i>
CrE	Programa para realizar mantenimiento simple del aparato. → <i>Página31</i>
Hot	En función del estado del programa, el proceso de enfriamiento enfría la ropa durante algunos minutos al girar el tambor para evitar daños en la misma. El proceso de enfriamiento se puede interrumpir abriendo la puerta.











¹ Ejemplo





Indicación	Descripción
	Nota: No modificar el programa ajustado.
	La limpieza automática limpia el intercambiador de calor del aparato. Nota: No retirar el recipiente de agua condensada ni interrumpir el programa.
	Estado del programa: secado
	Estado del programa: nivel de secado, plancha
	Estado del programa: nivel de secado, seco armario
	Estado del programa: antiarrugas
	Estado del programa: pausa
End	Estado del programa: fin del programa

7 Sensores

Aquí se ofrece una vista general de las teclas y sus opciones de configuración.

Tecla	Selección	Descripción
inicio pausa+carga	<ul style="list-style-type: none"> ▪ iniciar ▪ cancelar ▪ pausar 	Iniciar, pausar o cancelar el programa.
 3s	<ul style="list-style-type: none"> ▪ Activar ▪ Desactivar 	Activar o desactivar el seguro para niños. Asegurar el panel contra el manejo accidental. Si se ha activado el seguro para niños y se ha apagado el aparato, el seguro para niños se mantiene activado. → "Seguro para niños", Página29

Tecla	Selección	Descripción
extra seco 	<ul style="list-style-type: none"> ▪ extra seco  ▪ +1 ▪ +2 ▪ +3 	<ul style="list-style-type: none"> ▪ Al seleccionar extra seco , se activa el grado de secado. El grado de secado establece lo húmeda o seca que estará la ropa cuando finalice el programa. → "Grado de secado", <i>Página28</i> ▪ Al seleccionar +1 , +2 o +3 , se ajusta el grado de secado. → "Ajustar el grado de secado", <i>Página28</i>
seco 	<ul style="list-style-type: none"> ▪ seco  ▪ +1 ▪ +2 ▪ +3 	<ul style="list-style-type: none"> ▪ Al seleccionar seco , se activa el grado de secado. El grado de secado establece lo húmeda o seca que estará la ropa cuando finalice el programa. → "Grado de secado", <i>Página28</i> ▪ Al seleccionar +1 , +2 o +3 , se ajusta el grado de secado. → "Ajustar el grado de secado", <i>Página28</i>
seco 	<ul style="list-style-type: none"> ▪ seco  ▪ +1 ▪ +2 ▪ +3 	<ul style="list-style-type: none"> ▪ Al seleccionar seco , se activa el grado de secado. El grado de secado establece lo húmeda o seca que estará la ropa cuando finalice el programa. → "Grado de secado", <i>Página28</i> ▪ Al seleccionar +1 , +2 o +3 , se ajusta el grado de secado. → "Ajustar el grado de secado", <i>Página28</i>
menos 	<ul style="list-style-type: none"> ▪ Activar ▪ Desactivar 	Activar o desactivar la reducción de arrugas.

Tecla	Selección	Descripción
		Al finalizar el programa, el tambor mueve la ropa durante 120 minutos en intervalos regulares para reducir la formación de arrugas.
delicado 	<ul style="list-style-type: none"> ▪ Activar ▪ Desactivar 	<p>Activar o desactivar el secado delicado.</p> <p>Se reduce la temperatura para tejidos delicados, p. ej., poliacrílicos o elastanos.</p> <p>La duración del programa se prolonga.</p>
termin. 	<ul style="list-style-type: none"> ▪ Fin del programa ▪ Duración del programa 	<ul style="list-style-type: none"> ▪ Fijar el fin del programa. La duración del programa ya está incluida en el número de horas ajustado. Tras el inicio del programa, se muestra la duración del mismo. ▪ Ajustar la duración del programa para programas de tiempo. → "Programas de tiempo", <i>Página22</i>
	<ul style="list-style-type: none"> ▪ activar ▪ desactivar 	Activar o desactivar las señales de manejo y de advertencia.
carga 	<ul style="list-style-type: none"> ▪ Activar ▪ Desactivar 	Secar prendas individuales o pequeñas cantidades de carga.

8 Programas

Se pueden secar las prendas con un programa automático o un programa de tiempo.

Nota: Las indicaciones de las etiquetas de cuidados de la ropa ofrecen información adicional para la selección del programa.
→ "Indicaciones de la etiqueta de cuidados", *Página24*

8.1 Programas automáticos

Los programas automáticos son programas en los que los sensores de humedad miden el grado de humedad residual en la ropa durante el secado. El programa finaliza una vez se ha alcanzado el nivel de secado ajustado.

Cada programa automático tiene un nivel de secado → *Página 28*. El nivel de secado establece lo seca o húmeda que estará la ropa cuando finalice el programa.

Consejo: Se puede seleccionar el nivel de secado en función de las prendas o del resultado de secado deseado.

Programa	Descripción	carga máxima (kg)
algodón/algodão	Secar prendas de algodón o lino resistentes y que puedan lavarse a 90 °C.	8,0
eco	Secar prendas de algodón o lino resistentes y que puedan lavarse a 90 °C. Programa con ahorro de energía.	8,0
sintéticos	Secar prendas de tejidos sintéticos o mixtos.	3,5
mix	Secar prendas de algodón o tejidos sintéticos.	3,0
r. de cama	Secar fundas de edredón y de almohadas, así como sábanas de algodón. Nota: El movimiento del tambor se optimiza para secar prendas grandes.	3,5
lencería/lingerie	Secar lencería delicada de encaje, licra, satén o tejidos mixtos.	2,0
higiene	Secar prendas de algodón o lino resistentes y que puedan lavarse a 90 °C. Adecuado para exigencias altas de higiene.	4,0
outdoor	Secar ropa de abrigo y para exterior con recubrimiento de membrana y tejidos impermeables.	1,5
almohadas/almofadas	Secar almohadas con relleno de plumón o fibras sintéticas. Nota: Para distribuir el relleno y disolver las acumulaciones de humedad, sacudir las prendas después de finalizar el programa.	Una almohada

Programa	Descripción	carga máxima (kg)
camisas/business	Secar camisas y blusas de algodón, lino y tejidos sintéticos o mixtos. Nota: Para obtener un secado óptimo, secar como máximo 5 camisas o 5 blusas. Tras el secado, planchar o tender la ropa. La humedad residual se reparte así de manera uniforme.	1,5
express 40'	Secar prendas de tejidos sintéticos y de algodón ligero.	2,0
toallas/toalhas	Secar toallas y albornoces de algodón o lino resistentes y que puedan lavarse a 90°.	6,0

8.2 Programas de tiempo

Los programas de tiempo son programas con una duración de programa fija o ajustable. El programa finaliza una vez transcurrido el tiempo, aunque la ropa, por ejemplo, no está seca. Los programas de tiempo son adecuados para el secado individual de ropa o prendas finas.

Programa	Descripción	carga máxima (kg)
secar c/cesto	Secar prendas de lana o con un porcentaje de lana. Nota: Secar las prendas exclusivamente en la cesta para lana. → <i>Página29</i>	0,5
caliente/quente ☺	Secar todo tipo de prendas excepto lana y seda. Adecuado para ropa previamente secada o ligeramente húmeda y para el secado posterior de ropa gruesa de varias capas. Nota: Este programa es adecuado para secar con la cesta para lana. → <i>Página29</i> Si se usa la cesta para lana, con este programa también se pueden secar tejidos de lana.	3,0

9 Accesorios

Utilice accesorios originales. Están pensados para este aparato.

Consejo: Algunos accesorios están disponibles en otros colores. Contactar con el servicio al cliente. → *Página 39*

	UsoAplicación	Número de pedido
Juego de unión	Para ahorrar espacio, se puede colocar el aparato sobre una lavadora adecuada del mismo fabricante, con la misma anchura y profundidad.	WZ27410
Juego de unión con tabla de trabajo extraíble	Para ahorrar espacio, se puede colocar el aparato sobre una lavadora adecuada del mismo fabricante, con la misma anchura y profundidad. La encimera extraíble facilita la carga y la descarga del aparato.	WZ27400
Cesta para lana	Secar o ventilar las prendas de lana, zapatillas deportivas y peluches.	WZ20600
Distribuidor en Y	Conectar a la misma salida del sifón otra manguera de salida de agua de un aparato adicional.	15000490
Producto de limpieza del aparato	Repuesto para la función de limpieza intensiva.	00312474
Plataforma	Colocación del aparato en una posición elevada para que pueda cargarse y descargarse fácilmente.	WZDP20D

10 Prendas

10.1 Preparación de la colada

ATENCIÓN

Los objetos que se quedan entre la colada pueden dañar tanto la ropa como el tambor.

- ▶ Antes de la puesta en marcha, retirar todos los objetos que pudiera haber en los bolsillos de la ropa.

Nota

Durante la preparación de la ropa, proteger el aparato y las prendas.

- Cepillar la arena y la tierra.
- Clasificar la ropa por colores y tejidos, prestando atención a las etiquetas de cuidados
- Cerrar las cremalleras y los velcros, abrochar los corchetes y abotonar los botones
- Retirar los enganches de las cortinas y las cintas de plomo
- Introducir la ropa desdoblada en el tambor.
- Centrifugar la ropa antes del secado
- Secar las prendas de lana, las zapatillas deportivas y los peluches en la cesta para lana. Cesta para lana
→ "Cesta para lana", *Página29*

10.2 Indicaciones de la etiqueta de cuidados

Etiquetas con indicaciones de secado

Símbolo	Tejidos
	Prendas resistentes de algodón, lino, como por ejemplo, toallas, ropa de cama o ropa interior
	Prendas delicadas de tejidos sintéticos, mixtos y

Símbolo	Tejidos
	otras prendas delicadas, como por ejemplo, ropa interior funcional o camisas de vestir
	Prendas de seda, nailon, tejidos resistentes al viento con refuerzos de caucho, cortinas sintéticas que no deben secarse en la secadora

11 Manejo básico

11.1 Encender el aparato

Requisito: El aparato está instalado y conectado correctamente.

→ *Página11*

- ▶ Seleccionar un programa con el mando selector.

Nota: La iluminación del tambor se apaga automáticamente.

11.2 Ajustar un programa

1. Seleccionar el programa deseado con el mando selector de programas. → *Página20*
2. Si se desea, realizar ajustes en los programas. → *Página18*
Los ajustes de los programas no se guardan de forma permanente para el programa.

11.3 Abrir la puerta

1. Pasar la mano por debajo del tirador de la puerta y tirar de la puerta.

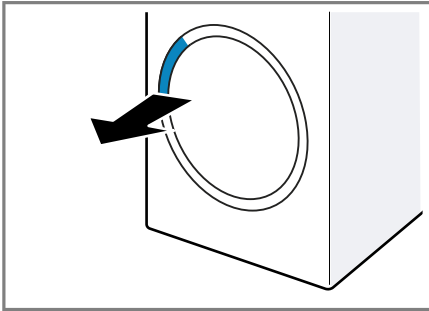

2. Abrir la puerta.

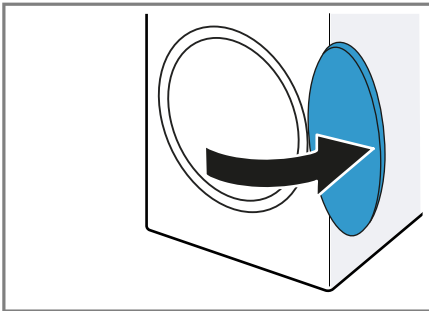

11.4 Cargar la colada

Nota: Para evitar la formación de arrugas, tener en cuenta la carga máxima del programa. → *Página20*

Requisitos

- La ropa está preparada y clasificada. → *Página24*
- El tambor debe estar vacío.

1. Abrir la puerta. → *Página25*
2. Colocar las prendas en el tambor.
3. Cerrar la puerta.
Asegurarse de que no quede ropa enganchada en la puerta.

11.5 Iniciar el programa

Requisitos

- Se ha configurado un programa. → *Página24*

- La puerta está cerrada.
- ▶ Pulsar **inicio pausa+carga** .
- ✓ En el panel indicador se muestra la duración del programa o el fin del programa.
- ✓ Tras el fin del programa, aparece "End" en el display.

Nota: Si en el display aparece "Hot" , el aparato enfría la ropa. Cuando se apaga "Hot" , significa que el agua se ha enfriado.

11.6 Introducir ropa en la lavadora

Tras el inicio del programa, se puede añadir o retirar ropa en cualquier momento.

1. Pulsar **inicio pausa+carga** .
El proceso de enfriamiento se inicia automáticamente al cabo de 30 segundos aprox.; la ropa se enfría al girar el tambor. Se puede abrir la puerta para evitar o cancelar el proceso de enfriamiento.
→ *Página17*
2. Abrir la puerta. → *Página25*
3. Añadir o retirar ropa.
4. Cerrar la puerta.
5. Iniciar el programa. → *Página25*

11.7 Interrumpir programa

1. Pulsar **inicio pausa+carga** .
2. Abrir la puerta. → *Página25*
3. Sacar la ropa. → *Página25*

11.8 Retirar la ropa

1. Abrir la puerta. → *Página25*
2. Sacar las prendas del tambor.

11.9 Desconectar el aparato

- ▶ Colocar el mando selector de programa en **O** .

11.10 Filtro de pelusas

Durante el secado, se recogen las pelusas de las prendas en el filtro de pelusas. El filtro de pelusas protege el aparato contra las pelusas.

Limpiar el filtro de pelusas

Cuando haya terminado el programa de secado o si el display muestra un aviso cuando el aparato está en funcionamiento, limpiar el filtro para pelusas.

Nota: Si no se limpia el aparato como se ha descrito, las funciones del aparato pueden verse afectadas.

Requisitos

- Cuando termina el programa de secado, en el display aparece "End"
- o, durante el funcionamiento, en el indicador aparece .

1. Abrir la puerta. → *Página 25*
2. Retirar las pelusas del interior de la puerta.
3. Retirar el filtro para pelusas de dos piezas una a una.

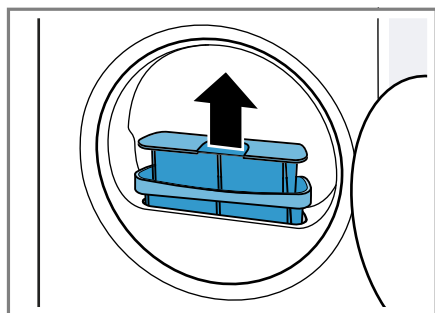

4. Retirar las pelusas de la cavidad.

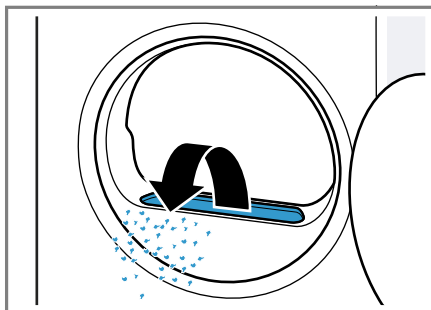

Asegurarse de que no caigan pelusas en el canal de ventilación.

5. Abrir los dos filtros para pelusas ① y retirar las pelusas ②.

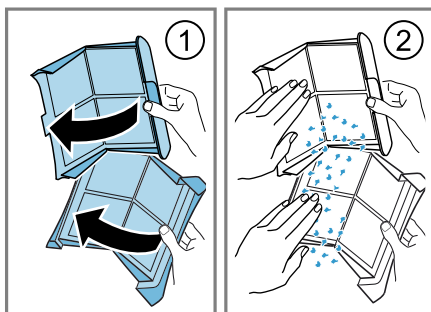

Eliminar las pelusas con la basura doméstica para evitar la contaminación del agua residual con microplásticos.

6. Limpiar a fondo los dos filtros de pelusas con agua corriente caliente y secarlos.

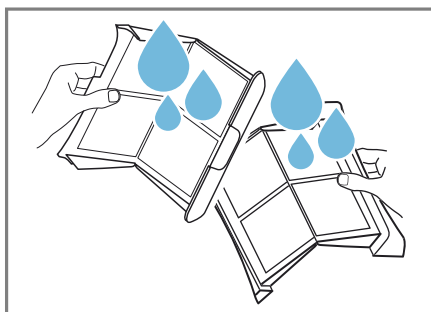

Nota: Recoger el agua de limpieza en un recipiente, por ejemplo, un

cubo. Tras la limpieza, verter el contenido del recipiente a través de un filtro, p. ej., un filtro de café. Eliminar el filtro de café con la basura doméstica para evitar la contaminación del agua residual con microplásticos.

7. Cerrar los dos filtros de pelusas y montarlos.

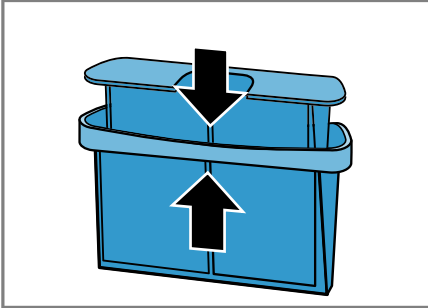

8. Colocar el filtro de pelusas de dos piezas.

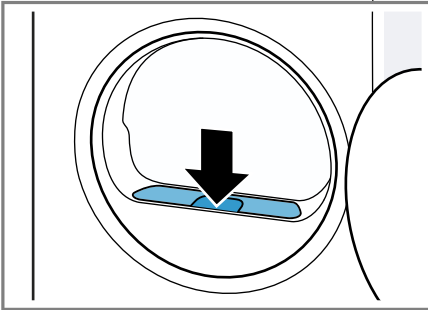

9. Cerrar la puerta.

11.11 Recipiente de agua condensada

Durante el secado se produce agua condensada que el aparato recoge, de fábrica, en el recipiente de agua condensada.

Nota: Utilizar este aparato con la manguera de desagüe suministrada.
→ *Página 12*

Si se conecta la manguera de desagüe, no hay que vaciar el recipiente

de agua condensada con regularidad.

→ *"Vaciar el recipiente de agua condensada", Página 27*

Vaciar el recipiente de agua condensada

Cuando haya terminado el programa de secado o si este se pausa y muestra un aviso en el indicador cuando el aparato está en funcionamiento, vaciar el recipiente de agua condensada.

Requisitos

- Cuando termina el programa de secado, en el display aparece "End"
 - o, durante el funcionamiento, en el indicador aparece .
1. Extraer el recipiente de agua condensada y sostenerlo en posición horizontal.

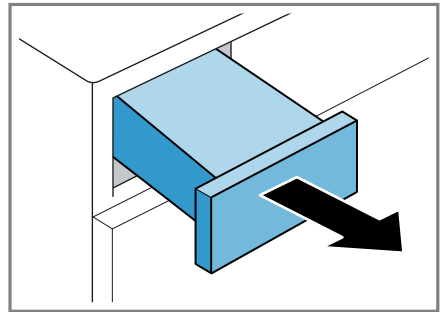

2. Vaciar el recipiente de agua condensada.

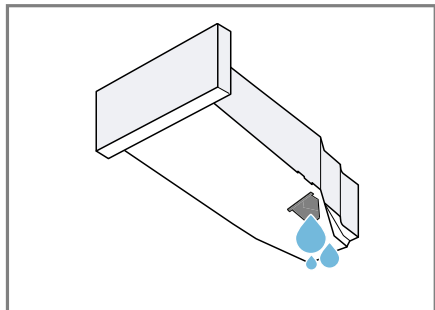

Comprobar regularmente el filtro del recipiente de agua condensada y limpiarlo si está sucio.

→ *Página 34*

Asegurarse de insertar el recipiente de agua condensada antes de la puesta en marcha del aparato.

→ *Página 28*

3. Cuando se pause el programa de secado, iniciar el programa.

→ *Página 25*

Insertar el recipiente de agua condensada

- ▶ Empujar el recipiente de agua condensada hasta el fondo.

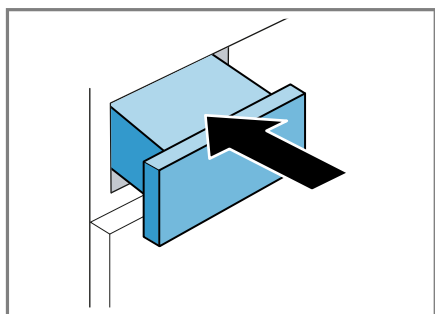

12 Grado de secado

Cada programa automático tiene un grado de secado definido. El grado de secado establece lo seca o hú-

meda que estará la ropa cuando finalice el programa.

Grado de secado	Descripción
-----------------	-------------

extra seco ☐+	Para ropa gruesa de varias capas que se seca con dificultad.
seco ☐	Para ropa normal de una sola capa.
seco ☐	Para ropa normal de una sola capa. La ropa sigue ligeramente húmeda al final del programa. Para evitar la formación de arrugas, planchar o tender la ropa.

12.1 Modificar el grado de secado



El grado de secado se puede modificar en algunos programas automáticos para que la ropa quede más seca o más húmeda.

1. Ajustar un programa automático.
→ *Página 21*
- ✓ En el display aparece indicado el grado de secado establecido.
2. Pulsar **seco** ☐, **extra seco** ☐+ o **seco** ☐.
- ✓ En la pantalla aparece ☐, ☐+ o ☐.

12.2 Ajustar el grado de secado

Si la ropa está demasiado húmeda después de secarla con un determinado grado de secado, se puede ajustar el grado de secado.



1. Ajustar un programa automático.
→ *Página 21*
- ✓ En el display aparece indicado el grado de secado establecido.

2. Pulsar repetidamente **seco** , **extra seco**  o **seco** , para ajustar el grado de secado "+1" (seco) a "+3" (más seco).

13 Seguro para niños



Asegurar el aparato contra el manejo accidental de los mandos.

13.1 Activación del seguro a prueba de niños

- ▶ Pulsar los dos sensores para  **3s** aprox. 3 segundos.
- ✓ En el display aparece .
- ✓ Los mandos están bloqueados.
- ✓ El seguro para niños permanece activo incluso después de apagar el aparato y al producirse un corte del suministro de corriente.

13.2 Desactivar el seguro para niños

Requisito: Para desactivar el seguro para niños, el aparato debe estar encendido.

- ▶ Pulsar los dos sensores para  **3s** aprox. 3 segundos.
Para no cancelar el programa en curso, se debe colocar el mando selector en el programa inicial.
- ✓ Se apaga el símbolo  en la pantalla.

14 Cesta para lana

Utilizar la cesta para lana para secar con cuidado prendas delicadas, peluches o zapatillas deportivas en una posición fija.

14.1 Colocar la cesta para lana

1. Abrir la puerta.
Asegurarse de que el tambor esté vacío.

2. Introducir los pies de ventosa de goma de la cesta para lana en los orificios de la abertura de la puerta.

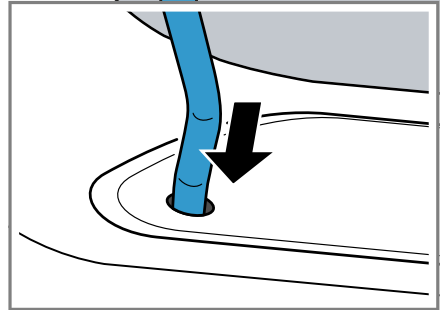

3. Colocar la lengüeta de la cesta para lana por la parte delantera en el gancho superior.

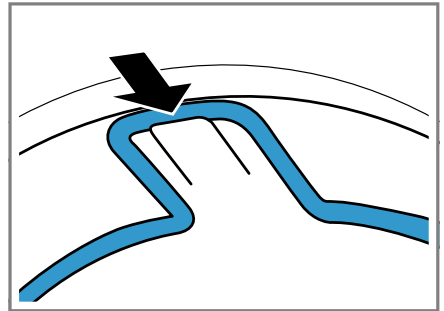

14.2 Iniciar el programa con cesta para lana

ATENCIÓN

Al entrar las prendas de la cesta para lana en contacto con el tambor en pleno giro o con sus nervaduras, las prendas o el aparato pueden resultar dañados.

- ▶ Colocar las prendas en el acceso-rio o la cesta para lana de manera que no toquen el tambor ni las nervaduras de este.

Requisito: La cesta para lana se coloca en el aparato. → *Página 29*

es Cesta para lana

1. Colocar las prendas directamente o con el accesorio en la cesta para lana. → *Página30*

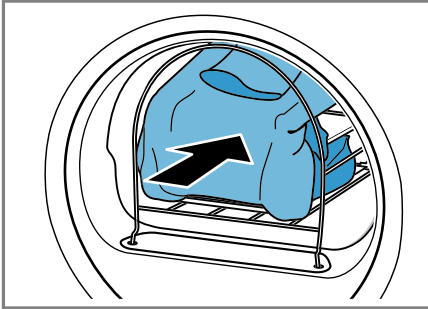

2. Cerrar la puerta.
3. Seleccionar un programa adecuado para el secado con la cesta para lana.

Tener en cuenta la descripción del programa. → *Página22*

4. En caso necesario, adaptar la duración del programa.

→ *"Sensores", Página20*

Tener en cuenta la duración de programa recomendada para las prendas en la cesta para lana:

Prenda	Duración del programa en horas:minutos
Jersey de lana fino	1:20 aprox.
Jersey de lana grueso	1:30-3:00 aprox.
Falda	1:00-1:30 aprox.
Pantalón	1:00-1:30 aprox.
Guantes	0:30 aprox.
Zapatillas deportivas	1:30 aprox. / 2:00 máx. con ventilación

Consejo: Alargar la duración del programa en caso de secar prendas gruesas o de varias capas.

5. Iniciar el programa. → *Página25*
6. Tras finalizar el programa, retirar la cesta para lana.

14.3 Ejemplos de uso de la cesta para lana

ATENCIÓN

Al entrar las prendas de la cesta para lana en contacto con el tambor en pleno giro o con sus nervaduras, las prendas o el aparato pueden resultar dañados.

- ▶ Colocar las prendas en el accesorio o la cesta para lana de manera que no toquen el tambor ni las nervaduras de este.

Ejemplo

Aplicación

Pantalón o falda

Colocar las prendas sueltas en el accesorio interior.

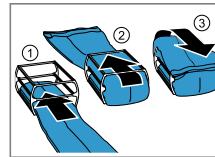

Nota: Centrifugar las prendas antes del secado.

Jersey

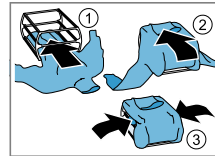

Zapatillas deportivas

Levantar la lengüeta de las zapatillas hacia fuera. Retirar las plantillas o las taloneras.

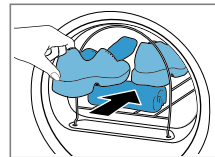

Poner una toalla enrollada en la cesta para lana, de modo que constituya una base de apoyo oblicua.

Ejemplo	Aplicación
	<p>Colocar las zapatillas con el talón sobre la toalla.</p> <p>Nota: No utilizar el accesorio interior.</p> <p>No secar zapatos de cuero o con partes de cuero.</p>

Peluches

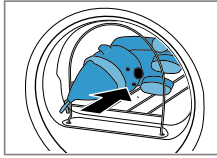

Colocar el peluche en la cesta para lana.

Nota: No utilizar el accesorio interior.

Asegurarse de que no se salgan de la cesta los peluches pequeños o varios peluches.

15 Ajustes básicos

Es posible adaptar los ajustes básicos del aparato a las necesidades individuales.

15.1 Vista de los ajustes básicos

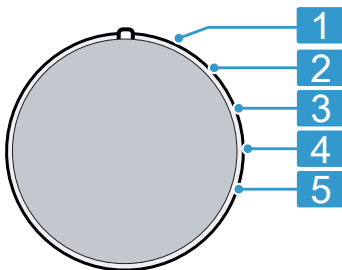

Selector de programas con posiciones de programa

1	Sin ajuste básico.
2	<p>Ajustar el volumen de la señal acústica tras el fin del programa:</p> <p>0 (apagado) hasta 4 (muy alto)</p>
3	<p>Ajustar el volumen de la señal acústica al seleccionar los pulsadores:</p> <p>0 (apagado) hasta 4 (muy alto)</p>
5	Mostrar la cantidad de programas iniciados.

15.2 Modificar los ajustes básicos

1. Colocar el selector de programas en la posición 1. → *Página 31*
2. Pulsar **seco** y ajustar simultáneamente el selector de programas en la posición 2.
 - ✓ El display muestra el valor actual.
3. Seleccionar el ajuste básico deseado con el selector de programas. → *Página 31*
4. Para modificar el valor, pulsar **termin.** .
5. Para guardar el cambio, apagar el aparato.

16 Mantenimiento del aparato

El aparato ofrece programas de limpieza para un mantenimiento simple e intensivo del aparato.

Para eliminar las incrustaciones ligeras de suciedad en el aparato, ejecutar un mantenimiento sencillo de este cuando aparezca "CrE" en el display tras un uso prolongado.

Nota: El mantenimiento sencillo del aparato dura aproximadamente una hora.

Se puede llevar a cabo el mantenimiento intensivo del aparato para eliminar la suciedad más incrustada, así como los olores que surgen después de un tiempo de inactividad superior a un mes.

Notas

- El mantenimiento intensivo del aparato dura unas 4 horas y no debe interrumpirse.
- Para el mantenimiento intensivo del aparato se necesita el producto de mantenimiento original → *Página23*.

16.1 Preparación del mantenimiento del aparato

Preparar el aparato

Requisito: El tambor debe estar vacío.

1. Apagar el aparato. → *Página25*
2. Limpiar el filtro de pelusas. → *Página26*
3. Vaciar el recipiente de agua condensada. → *Página27*

Preparación del recipiente de agua condensada

Si el agua condensada se evacúa por la manguera de desagüe, debe prepararse el recipiente de agua condensada.

1. Retirar el tapón del hueco de la parte superior ① e insertarlo en la parte inferior ②.

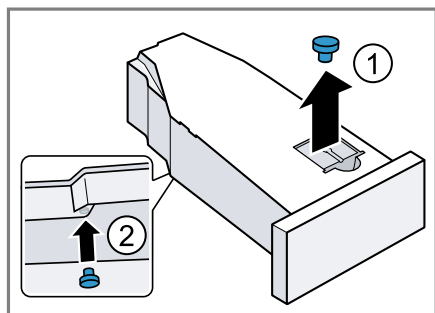

2. Limpiar el filtro del depósito de agua condensada.

16.2 Realizar un mantenimiento sencillo del aparato



Requisito: El mantenimiento del aparato está listo. → *Página32*

1. Llenar el recipiente de agua condensada con aprox. 1,5 l de agua caliente del grifo.
Mantener en posición horizontal el recipiente de agua condensada lleno para no derramar el líquido.
2. Empujar el recipiente de agua condensada hasta que encaje.
3. Colocar el selector de programas en la posición 1. → *Página31*
4. Mantener pulsado **seco** y colocar el selector de programas en la posición 4 → *Página31*.
5. Soltar **seco** .
- ✓ El display muestra "CP1" y la duración del programa de forma alternativa.
6. Pulsar **inicio pausa+carga** .
✓ Empieza el mantenimiento del aparato y suena una señal.
✓ Una vez finalizado el mantenimiento del aparato, el display muestra "End" y suena una señal.
7. Vaciar el recipiente de agua condensada. → *Página27*
8. Si se drena el agua de condensación con la manguera de desagüe, retirar el tapón de la parte inferior del recipiente de agua condensada e insertarlo en el hueco de la parte superior del recipiente de agua condensada. → *Página32*
9. Empujar el recipiente de agua condensada hasta que encaje.
10. Apagar el aparato. → *Página25*

16.3 Realizar mantenimiento intensivo del aparato

Iniciar el mantenimiento intensivo del aparato

Requisito: El mantenimiento del aparato está listo. → *Página32*

1. Llenar el recipiente de agua condensada con una botella de producto de mantenimiento y aprox. 1,5 l de agua caliente del grifo. Mantener en posición horizontal el recipiente de agua condensada lleno para no derramar el líquido.
2. Empujar el recipiente de agua condensada hasta que encaje.
3. Colocar el selector de programas en la posición 1. → *Página31*
4. Mantener pulsado **seco**  y colocar el selector de programas en la posición 4 → *Página31*.
5. Soltar **seco** .
 - ✓ El display muestra "CP1" y la duración del programa de forma alternativa.
6. Pulsar **+**.
 - ✓ El display muestra "CP2" y la duración del programa de forma alternativa.
7. Pulsar **inicio pausa+carga** .
 - ✓ Empieza el mantenimiento del aparato y suena una señal.
 - ✓ Al cabo de unas 3 horas, el aparato pone el mantenimiento en pausa y el display muestra el tiempo restante del programa.
8. Vaciar el recipiente de agua condensada. → *Página27*
9. Llenar el recipiente de agua condensada con aprox. 1,5 l de agua caliente del grifo.
10. Girar con cuidado el recipiente de agua condensada en posición horizontal y vaciarlo para eliminar los restos del producto de mantenimiento del aparato.

Continuar con el mantenimiento intensivo del aparato

1. Llenar el recipiente de agua condensada con aprox. 1,5 l de agua caliente del grifo. Mantener en posición horizontal el recipiente de agua condensada lleno para no derramar el líquido.
2. Empujar el recipiente de agua condensada hasta que encaje.
3. Pulsar **inicio pausa+carga** .
 - ✓ El mantenimiento del aparato se reanuda.
 - ✓ Una vez finalizado el mantenimiento del aparato, el display muestra "End" y suena una señal.
4. Vaciar el recipiente de agua condensada. → *Página27*
5. Si se drena el agua de condensación con la manguera de desagüe, retirar el tapón de la parte inferior del recipiente de agua condensada e insertarlo en el hueco de la parte superior del recipiente de agua condensada. → *Página32*
6. Apagar el aparato. → *Página25*

17 Cuidados y limpieza

Para que el aparato mantenga durante mucho tiempo su capacidad funcional, debe mantenerse y limpiarse con cuidado.

17.1 Sensor de humedad

El sensor de humedad de este aparato determina lo húmeda que está la ropa durante el secado. En función de la humedad residual de la ropa el aparato modifica la duración del programa automático.

Limpiar el sensor de humedad

En el sensor de humedad pueden acumularse restos de cal, detergentes y productos de limpieza al cabo

es Solucionar pequeñas averías

de un cierto tiempo. Limpiar regularmente el sensor de humedad.

ATENCIÓN

Los objetos duros o rugosos pueden dañar el sensor de humedad.

- ▶ No utilizar estropajos de acero ni productos abrasivos, objetos duros o ásperos para su limpieza.

Nota: Si no se limpia el aparato como se ha descrito, las funciones del aparato pueden verse afectadas.

1. Abrir la puerta.
2. Limpiar el sensor de humedad con una esponja.

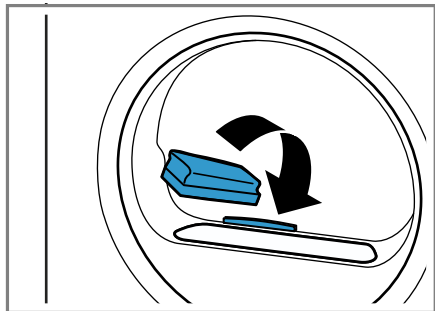

17.2 Filtro del recipiente de agua condensada

Durante el secado, se acumulan pelusas de la ropa en el agua condensada. El filtro del recipiente de agua condensada protege el aparato contra las pelusas.

Limpiar el filtro del depósito de agua condensada.

Al vaciar el recipiente de agua condensada, el filtro se limpia automáticamente. Comprobar regularmente el filtro y limpiarlo si está sucio.

1. Vaciar el recipiente de agua condensada. → *Página 27*
2. Retirar el filtro.

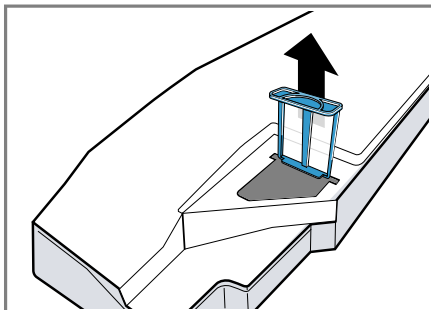

3. Limpiar el filtro con agua corriente caliente.

Nota: Recoger el agua de limpieza en un recipiente, por ejemplo, un cubo. Tras la limpieza, verter el contenido del recipiente a través de un filtro, p. ej., un filtro de café. Eliminar el filtro de café con la basura doméstica para evitar la contaminación del agua residual con microplásticos. El filtro también se puede lavar en el lavavajillas.

4. Introducir el filtro hasta el tope.

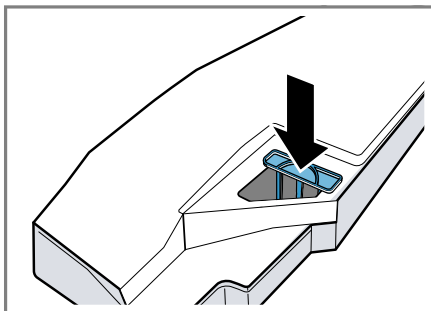

5. Insertar el recipiente de agua condensada. → *Página 28*

18 Solucionar pequeñas averías

El usuario puede solucionar por sí mismo las pequeñas averías de este aparato. Se recomienda utilizar la información relativa a la subsanación de averías

antes de ponerse en contacto con el Servicio de Asistencia Técnica. De este modo se evitan costes innecesarios.





ADVERTENCIA

¡Riesgo de descarga eléctrica!

Las reparaciones inadecuadas son peligrosas.

- ▶ Nunca modificar técnicamente el aparato o sus características.
- ▶ Solo el personal especializado puede realizar reparaciones e intervenciones en el aparato.
- ▶ Utilizar únicamente piezas de repuesto originales para la reparación del aparato.
- ▶ Si el cable de conexión de red de este aparato resulta dañado, debe sustituirlo el fabricante, el Servicio de Asistencia Técnica o una persona cualificada a fin de evitar posibles situaciones de peligro.

Avería	Causa y resolución de problemas
El display se apaga y inicio pausa+carga parpadea.	El modo de ahorro de energía está activo. ▶ Pulsar inicio pausa+carga .
Todos los demás códigos de error.	Avería 1. Reiniciar el aparato. 2. Si el error se produce de nuevo, desenchufar el aparato de la red eléctrica durante al menos 30 segundos. Extraer el enchufe del cable de conexión de red o desconectar el fusible de la caja de fusibles. 3. Si el error persiste, avisar al servicio al cliente. → <i>Página39</i> Al llamar, indicar el mensaje de error exacto. Si es posible, documentar la avería con fotos y vídeos.
"Hot" y el tambor gira.	No se trata de un fallo. El proceso de enfriamiento está activo. No se requiere ninguna acción. Nota: No cambiar el programa durante el proceso de enfriamiento. El proceso de enfriamiento dura hasta 10 minutos.
Se han interrumpido el programa y  .	El recipiente de agua condensada está lleno. ▶ Vaciar el recipiente de agua condensada. → <i>Página27</i>
	La manguera de desagüe está mal conectada, torcida o atascada. ▶ Comprobar la instalación de la manguera de desagüe. → <i>Página12</i>

Avería	Causa y resolución de problemas
Se han interrumpido el programa y  .	<p>La manguera de desagüe está obstruida.</p> <ul style="list-style-type: none"> ▶ Lavar la manguera de desagüe con agua corriente. <p>El filtro del depósito de agua condensada está sucio.</p> <ul style="list-style-type: none"> ▶ Limpiar el filtro del recipiente de agua condensada. → <i>Página34</i>
"CrE"	<p>Debe ejecutarse un mantenimiento sencillo del aparato.</p> <ul style="list-style-type: none"> ▶ Llevar a cabo el mantenimiento simple del aparato. → <i>Página31</i>
	<p>El filtro de pelusas está sucio.</p> <ul style="list-style-type: none"> ▶ Limpiar el filtro de pelusas. → <i>Página26</i>
	<p>No se trata de un fallo. La limpieza automática limpia el intercambiador de calor del aparato. No se requiere ninguna acción.</p> <p>Nota: No extraer el recipiente de agua condensada ni interrumpir el programa.</p>
El programa seleccionado no arranca.	<p>El seguro para niños está activado.</p> <ul style="list-style-type: none"> ▶ Desactivar el seguro para niños. → <i>Página29</i> <p>termin.  está activado.</p> <ul style="list-style-type: none"> ▶ Comprobar si está activado termin. . → <i>Página20</i>
La duración del programa se modifica durante el secado.	<p>No se trata de un fallo. El desarrollo del programa se optimiza por vía electrónica. No se requiere ninguna acción.</p>
El tiempo de secado es demasiado largo.	<p>El filtro de pelusas está sucio.</p> <ul style="list-style-type: none"> ▶ Limpiar el filtro de pelusas. → <i>Página26</i> <p>La temperatura ambiente es inferior a 15 °C o superior a 30 °C.</p> <ul style="list-style-type: none"> ▶ Asegurarse de que la temperatura ambiente se encuentre entre 15 °C y 30 °C. <p>La circulación del aire es insuficiente en el lugar de montaje del aparato.</p> <ul style="list-style-type: none"> ▶ Ventilar el lugar de instalación del aparato. <p>El agua condensada no es suficiente para la función de limpieza automática en secados prolongados con poca carga.</p> <ul style="list-style-type: none"> ▶ Secar normalmente una carga superior a 3 kg de ropa húmeda hasta que finalice el programa. <p>La abertura de ventilación del aparato está bloqueada.</p> <ul style="list-style-type: none"> ▶ Asegurarse de que la abertura de ventilación del aparato esté libre.

Avería	Causa y resolución de problemas
El tiempo de secado es demasiado largo.	El intercambiador de calor está sucio. ▶ Llevar a cabo el mantenimiento simple del aparato. → <i>Página31</i>
Zumbidos, ruidos chi-riantes o de bombeo.	No se trata de un fallo. Se ha activado el compresor, la ventilación del compresor o la bomba de agua condensada. No se requiere ninguna acción.
Las prendas están demasiado húmedas.	El programa escogido no es apropiado para el tipo de tejido. ▶ Ajustar un programa de tiempo para continuar el secado. → <i>Página22</i>
	La cantidad de carga es demasiado alta. ▶ Respetar la cantidad de carga máxima del programa. → <i>Página20</i>
	Al finalizar el programa, la ropa caliente parece más húmeda al tacto de lo que está. 1. Sacar la ropa del tambor directamente después del secado. 2. Estirar la ropa para que se enfríe.
	El grado de secado configurado no es apropiado. ▶ Modificar el grado de secado. → <i>Página28</i>
	El grado de secado no está adaptado. ▶ Adaptar el grado de secado. → <i>Página28</i>
	La cantidad de carga es demasiado baja. ▶ Ajustar un programa de tiempo para continuar el secado. → <i>Página22</i>
	El sensor de humedad está sucio. ▶ Limpiar el sensor de humedad. → <i>Página33</i>
	El dispositivo ha interrumpido el proceso de secado porque el recipiente de agua condensada está lleno. ▶ Vaciar el recipiente de agua condensada. → <i>Página27</i>
Formación de arrugas.	El programa escogido no es apropiado para el tipo de tejido. ▶ Ajustar un programa adecuado. → <i>Página20</i>
	La carga no es adecuada. ▶ Respetar la cantidad de carga máxima del programa. → <i>Página20</i> ▶ Preparar la colada para el lavado. → <i>Página24</i>

Avería	Causa y resolución de problemas
Formación de arrugas.	<p>La ropa permanece en el tambor durante demasiado tiempo después del secado.</p> <ol style="list-style-type: none"> 1. Sacar la ropa del tambor directamente después del secado. 2. Estirar la ropa para que se enfríe.
	<p>Se han secado tejidos sintéticos durante demasiado tiempo.</p> <ul style="list-style-type: none"> ▶ Modificar o adaptar el grado de secado. → <i>Página 28</i> <p>No está activada la reducción de arrugas.</p> <ul style="list-style-type: none"> ▶ Activar la reducción de arrugas. → <i>Página 18</i>
Se producen fugas de agua.	<p>El aparato no está correctamente nivelado.</p> <ul style="list-style-type: none"> ▶ Nivelar el aparato. → <i>Página 14</i>
	<p>La manguera de desagüe está mal conectada.</p> <ul style="list-style-type: none"> ▶ Comprobar la instalación de la manguera de desagüe. → <i>Página 12</i>
Se acumula agua condensada en el recipiente de agua condensada pese a que la manguera de desagüe está conectada.	<p>No se trata de un fallo. Puede quedar un poco de agua condensada en el recipiente de agua condensada.</p> <p>No se requiere ninguna acción.</p> <p>La manguera de desagüe está mal conectada.</p> <ul style="list-style-type: none"> ▶ Comprobar la instalación de la manguera de desagüe. → <i>Página 12</i>
Se han formado olores en el interior del aparato.	<p>El aparato está muy sucio o lleva más de un mes sin utilizarse.</p> <ul style="list-style-type: none"> ▶ Llevar a cabo el mantenimiento intensivo del aparato. → <i>Página 31</i>

19 Transporte, almacenamiento y eliminación de desechos

19.1 Eliminación del aparato usado

Gracias a la eliminación respetuosa con el medio ambiente pueden reutilizarse materiales valiosos.

ADVERTENCIA

¡Riesgo de daños para la salud!

Los niños podrían quedar encerrados en el aparato y poner así en peligro su vida.

- ▶ No instalar el aparato detrás de una puerta que impida o bloquee la apertura de la puerta del aparato.
- ▶ En caso de aparatos usados, extraer el enchufe del cable de conexión de red, a continuación, cortar el cable de conexión de red y destruir el cierre de la puerta del aparato.

rato de tal manera que la puerta ya no pueda cerrarse.

⚠ ADVERTENCIA

¡Riesgo de incendio!

El líquido refrigerante R290 en este aparato es ecológico, pero inflamable, y puede encenderse si no se elimina debidamente.

- ▶ Eliminar el aparato debidamente.
 - ▶ No dañar las tuberías del circuito de frío.
1. Desenchufar el cable de conexión de red de la toma de corriente.
 2. Cortar el cable de conexión de red.
 3. Desechar el aparato de forma respetuosa con el medio ambiente. Puede obtener información sobre las vías y posibilidades actuales de desecho de materiales de su distribuidor o ayuntamiento local.



Este aparato está marcado con el símbolo de cumplimiento con la Directiva Europea 2012/19/UE relativa a los aparatos eléctricos y electrónicos usados (Residuos de aparatos eléctricos y electrónicos RAEE).

La directiva proporciona el marco general válido en todo el ámbito de la Unión Europea para la retirada y la reutilización de los residuos de los aparatos eléctricos y electrónicos.

20 Servicio de Asistencia Técnica

Las piezas de repuesto originales relevantes para el funcionamiento conforme al reglamento sobre diseño ecológico se pueden adquirir en nuestro Servicio de Asistencia Técnica durante al menos 10 años a partir de la fecha de introducción en el mercado del aparato dentro del Espacio Económico Europeo.

Nota: La intervención del Servicio de Asistencia Técnica es gratuita en el marco de las condiciones de garantía del fabricante.

Para obtener información detallada sobre el periodo de garantía y las condiciones de garantía en su país, utilizar el código QR del documento adjunto sobre contactos de servicio y condiciones de garantía, contactar con nuestro servicio al cliente, con su distribuidor o visitar nuestra página web.

Cuando se ponga en contacto con el Servicio de Asistencia Técnica, no olvide indicar el número de producto (E-Nr.) y el número de fabricación (FD) del aparato.

En el documento adjunto sobre contactos de servicio y condiciones de garantía o en nuestra página web figuran los datos de contacto del servicio al cliente mediante el código QR.

20.1 Número de producto (E-Nr.) y número de fabricación (FD)

El número de producto (E-Nr.) y el número de fabricación (FD) se encuentran en la placa de características del aparato.

El lugar donde se encuentra la placa de características varía según el modelo:

- en la parte interior de la puerta.
- en la parte interior de la trampilla mantenimiento.

- en la parte posterior del aparato.

Para volver a encontrar rápidamente los datos del aparato o el número de teléfono del Servicio de Asistencia Técnica, puede anotar dichos datos.





21 Valores de consumo

El programa **eco** es apropiado para secar ropa de algodón mojada normal y es el más eficiente para este fin desde el punto de vista del consumo de energía. Este programa sirve para la evaluación del cumplimiento de los Reglamentos (UE) 2023/2533 y (UE) 2023/2534. Se corresponde con el «programa de algodón estándar» en el sentido del Reglamento (UE) n.º 392/2012 y del anexo I, apartado 1.1 del Reglamento (EU) n.º 932/2012. Los valores de consumo indicados en la etiqueta energética de este programa se refieren a un contenido de humedad de la ropa del 60 %.

Los valores indicados para los demás programas deben entenderse como valores orientativos y se han determinado conforme a la norma vigente EN61121.







Los valores reales pueden variar según el tipo de tejido, la composición de la ropa que se va a secar, la humedad residual del tejido, el grado de secado, la cantidad de carga, las condiciones ambientales y la activación de funciones adicionales de los valores indicados.

La duración prevista del programa o el tiempo de «Finalización en» indicados en el panel indicador del aparato al seleccionar el programa se basa en una velocidad de centrifugado de la lavadora de 1000 rpm en el momento de la entrega del aparato.

Programa	Humedad final (%)	Carga (kg)	Velocidad de centrifugado (r.p.m.)	Humedad inicial (%)	Duración del programa (h:min)	Consumo de energía (kWh/ciclo)
algodón/algodão extra seco 	-3,0	8,0	1400	50	3:19	1,67
algodón/algodão extra seco 	-3,0	4,0	1400	50	2:31	1,11
algodón/algodão extra seco 	-3,0	8,0	1000	60	3:40	1,90
algodón/algodão extra seco 	-3,0	4,0	1000	60	2:42	1,23
algodón/algodão extra seco 	-3,0	8,0	800	70	4:01	2,12

Programa	Hume- dad fi- nal (%)	Carga (kg)	Veloci- dad de centri- fugado (r. p .m.)	Hume- dad ini- cial (%)	Dura- ción del pro- grama (h:min)	Consu- mo de energía (kWh/ci- clo)
algodón/algodão + extra seco ☐*	-3,0	4,0	800	70	2:53	1,34
algodón/algodão + seco ☐	-1,5	8,0	1400	50	2:52	1,39
algodón/algodão + seco ☐	-1,5	4,0	1400	50	2:05	0,90
algodón/algodão + seco ☐	-1,5	8,0	1000	60	3:13	1,60
algodón/algodão + seco ☐	-1,5	4,0	1000	60	2:15	1,00
algodón/algodão + seco ☐	-1,5	8,0	800	70	3:34	1,81
algodón/algodão + seco ☐	-1,5	4,0	800	70	2:26	1,11
eco	0,0	8,0	1400	50	2:42	1,29
eco	0,0	4,0	1400	50	1:49	0,78
eco ¹	0,0	8,0	1000	60	2:59	1,48
eco	0,0	4,0	1000	60	1:59	0,88
eco	0,0	8,0	800	70	3:17	1,67
eco	0,0	4,0	800	70	2:10	0,98
algodón/algodão + seco ☐	12,0	8,0	1400	50	1:56	0,87
algodón/algodão + seco ☐	12,0	4,0	1400	50	1:15	0,51
algodón/algodão + seco ☐	12,0	8,0	1000	60	2:17	1,10
algodón/algodão + seco ☐	12,0	4,0	1000	60	1:26	0,62
algodón/algodão + seco ☐	12,0	8,0	800	70	2:38	1,32
algodón/algodão + seco ☐	12,0	4,0	800	70	1:37	0,74

¹ Las emisiones de ruido acústico en el ciclo de secado son de 61 dB.

Programa	Humedad final (%)	Carga (kg)	Velocidad de centrifugado (r. p .m.)	Humedad inicial (%)	Duración del programa (h:min)	Consumo de energía (kWh/ciclo)
sintéticos + extra seco 	0,0	3,5	800	40	1:21	0,56
sintéticos + extra seco 	0,0	3,5	600	50	1:31	0,66
sintéticos + seco 	2,0	3,5	800	40	1:09	0,45
sintéticos + seco 	2,0	3,5	600	50	1:19	0,55
sintéticos + seco 	12,0	3,5	800	40	0:48	0,31
sintéticos + seco 	12,0	3,5	600	50	0:59	0,40
lencería/lingerie	0,0	2,0	-	-	1:05	0,43
secar c/cesto	0,0	0,5	-	-	2:20	0,88

22 Datos técnicos

Altura del aparato	84,2 cm
Anchura del aparato	59,8 cm
Profundidad del aparato	61,3 cm
Profundidad del aparato con la puerta cerrada	64,8 cm
Profundidad del aparato con la puerta abierta	109,6 cm
Peso	55,7 kg
Carga admisible máxima	8,0 kg
Tensión de red	220-240 V, 50 Hz

 Protección mínima de la instalación	10 A
Potencia nominal	600 W
Consumo de potencia	<ul style="list-style-type: none"> ■ Modo desactivado: 0,15 W
Temperatura ambiente	<ul style="list-style-type: none"> ■ Mínimo: 5 °C ■ Máximo: 35 °C
Longitud del cable de conexión a la red	145 cm

El presente producto contiene fuentes de luz de la clase de eficiencia energética F. Las fuentes de luz se encuentran disponibles como reemplazo y su sustitución solo la puede llevar a cabo personal especializado. Para obtener más información acerca del modelo, consultar la página web <https://eprel.ec.europa.eu/qr/2114380>¹. Esta dirección web enla-

¹ Válido solo para países pertenecientes al Espacio Económico Europeo. Esta dirección web estará disponible a partir del 1 de julio de 2025.

za con EPREL, la base de datos oficial de productos de la UE.

ES Fabricado por BSH Hausgeräte GmbH bajo la licencia de la marca registrada Siemens AG

BSH Hausgeräte GmbH
Carl-Wery-Straße 34
81739 München, GERMANY
siemens-home.bsh-group.com



9001972474 (050620)

es