

# KSCB124X

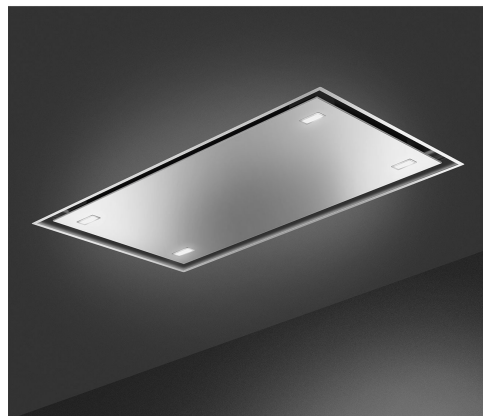





Familia	Campana
Tipo Campana	De techo
Diseño	De techo
Filtración	Extracción
Control electrónico	Sí
Aspiración perimetral	Sí
Material	Acero inoxidable
Tipo de inox	Cepillado
Código EAN	8017709326166
Estética	Universal
Color	Acero inoxidable
Acabado	Satinado
Logo	Serigrafiado



## Mandos

Regulación de mandos	Control táctil retroiluminado Blanco
----------------------	---

## Programas/Funciones

N.º de velocidades	3
Velocidad intensiva	
Función purificación 24 hs	
Opciones de programación tiempo	
Auto-vent 2.0	

## Características técnicas



Nº de Luces	4	Nº de Filtros	4
Tipo de Luz	LED	Filtros antigrasa	Acero inoxidable
Potencia luz	2.3 W	Indicador cambio de filtros	Sí
Intensidad de luz regulable	Sí	Diámetro embocadura motor	150 mm
Escala de temperatura de color (° K)	3000 °K	Distancia mínima de la encimera de gas	650 mm
Light color temperature range	2700° - 4000° °K	Distancia mínima de la encimera eléctrica	650 mm

Capacidad máxima de aspiración en modalidad libre (P0)	820 m <sup>3</sup> /h	Válvula de retención	Sí
Potencia motor	275 W		

	Capacidad de aspiración (IEC 61591) [m <sup>3</sup> /h]	Rumorosidad (IEC 60704-2-13) [dBA]
Velocidad 1	288	46
Velocidad 2	420	56
Velocidad 3	645	66
Velocidad intensiva	787	70

## Equipo accesorios incluidos

Control remoto	Sí
----------------	----

## Prestaciones/Etiqueta energética



Consumo anual (AEchood)	44 kWh/a	Emisiones sonoras en el aire ponderadas por el valor A en su ajuste mínimo de utilización normal:(SPEmin)	46 dBA
Clase eficiencia energética ( EEC)	A+	Emisiones sonoras en el aire ponderadas por el valor A en su ajuste máximo de utilización normal: (SPEmax)	67 dBA
Eficiencia Fluidodinámica (FDE)	36.3	Emisiones sonoras en el aire ponderadas por el valor A en posición ultrarrápida o reforzada: (SPEboost)	70 dBA
Clase de eficiencia fluido dinámico (FDEC)	A	Factor aumento de tiempo (F)	0.7
Clase de eficiencia de iluminación (LE)	20.0 lux/W	Índice de eficiencia energética primera cavidad	43.8
Eficiencia de iluminación (LEC)	C	Caudal de aire medido en el mejor punto de eficiencia (Qbep)	409 m <sup>3</sup> /h
Eficiencia de filtrado de grasa (GFE)	45.5 %	Presión de aire medida en el mejor punto de eficiencia (Qbep)	475 Pa
Clase de eficiencia de filtrado de grasa (GFEC)	F	Entrada de potencia eléctrica medida en el mejor punto de eficiencia (Wbep)	149 W
Flujo de aire a la velocidad mínima (Qmin)	288 m <sup>3</sup> /h		
Flujo de aire a la máxima potencia (Qmax)	645 m <sup>3</sup> /h		
Flujo de aire en posición reforzada Qboost)	787 m <sup>3</sup> /h		

Potencia normal sistema 9 W  
de luz (Wl)

Iluminación media sobre  
la superficie de cocción 184 lux

Nivel de potencia  
acústica más alta (Lwa) 67 dBA

## Conexión eléctrica

Datos nominales de  
conexión eléctrica 285 W  
Tensión 220-240 V

Frecuencia (Hz) 50-60 Hz  
Longitud del cable de  
alimentación 1500 mm

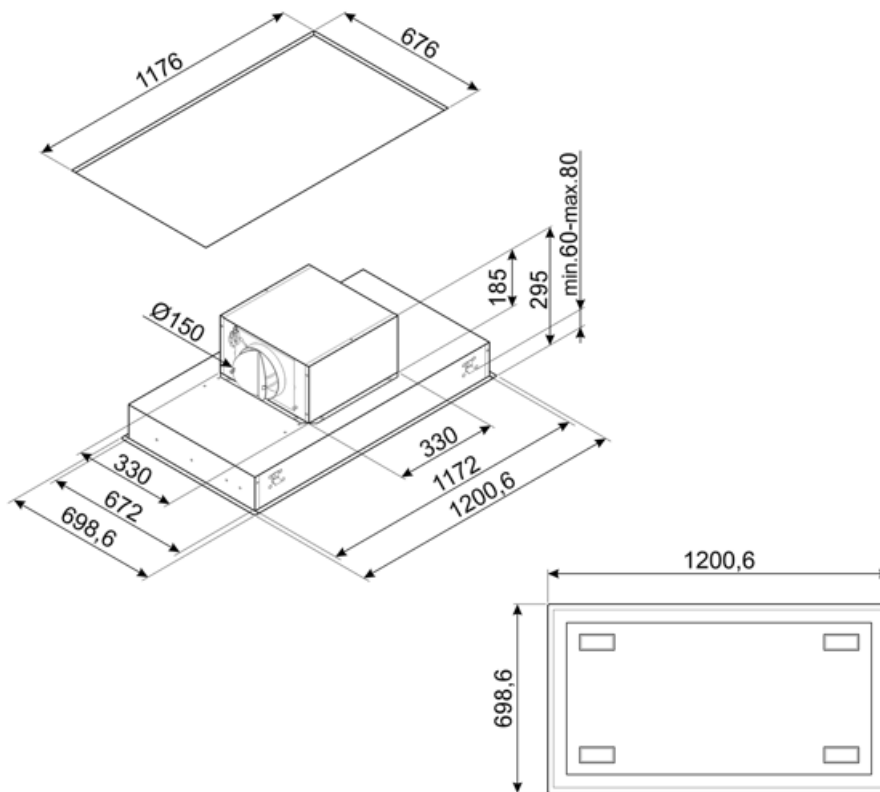

---

## Accesorios Compatible

---



**FLT6**











Filtro carbón activo (2 piezas)



**KITALLFC**

Filtro de carbón universal. Acero inoxidable AISI 304. El filtro se puede lavar en lavavajillas a 50 ° C (agua y detergente adecuado) y para secar meter al horno 180 ° C 25 minutos

## Symbols glossary

-  Cambio de aire 24 h: la función de renovación de aire de 24 h crea una recirculación continua de aire, activando el motor a la velocidad mínima con una succión de 10 min. cada hora durante 24 horas.
-  A +: los electrodomésticos Smeg permiten ahorros de energía considerables en Clase A, A +, A ++ y A +++ , para reducir el consumo mientras se mantiene la máxima eficiencia y garantizar el respeto por el medio ambiente.
-  Connection between hob and hood
-  Luz: las campanas están equipadas con lámparas LED. La luz se puede encender independientemente del ventilador de succión y, por lo tanto, permite que se ilumine la superficie de trabajo.
-  Función Turbo: La función Turbo le permite operar la campana a la máxima potencia, para acelerar la eliminación de olores más persistentes.
-  Tunable white from warm to cold
-  Filtros de grasa: los filtros de grasa purifican el aire de las grasas de cocción. Son fácilmente extraíbles para su limpieza periódica.
-  Apagado automático: la opción de apagado automático le permite programar el tiempo de desactivación de la campana, que continuará purificando el aire hasta que se apague automáticamente.
-  Señal luminosa: se enciende una señal luminosa cuando es necesario reemplazar los filtros de carbón activado.
-  Zona perimetral: este tipo de aspiración se concentra en la zona perimetral. Además de mejorar la estética de la campana, cubriendo los filtros, permite una superficie de succión más amplia y ofrece una menor rumorosidad, limitando las vibraciones de los filtros.
-  Dimming Lights

## Benefit (TT)

---

### **Autovent 2.0**

Centralized and practical control via Bluetooth connection between hob and hood

The Auto-Vent 2.0 system enables automatic hood management through connection with the hob: both appliances switch on simultaneously, and the extraction power adjusts in real time to the cooking intensity.

### **Dimmering & Tunable lights**

Customized lighting with LED lights featuring adjustable intensity and color temperature, from warm to cool tones

### **Touch display back lighted white**

Intuitive and immediate usability thanks to the elegant white LED backlit touch display

### **Perimetral aspiration**

Optimized extraction through the perimeter aspiration system

Perimeter aspiration enhances extraction efficiency by directing vapors along the edges of the panel beneath the filters, optimizing air capture