

SF6905N1



Categoría	60 cm
Familia	Horno
Alimentación	Eléctrico
Sistema de cocción	Eléctrico
Método de cocción	Termoventilado
Sistema de limpieza	Vapor Clean
Código EAN	8017709241537



Estética

Estética	Victoria	Puerta	Con panel
Color	Negro	Tirador	Victoria
Diseño	Abombado	Color del tirador	Efecto inox
Material	Material pintado	Logo	Insertado
Tipo de vidrio	Claro	Mandos	Victoria
Color serigrafía	Blanco	Color mandos	Efecto inox
Tipo de serigrafía	Símbolos		









Mandos

Ajustes	Mandos	N.º de mandos	3
----------------	--------	----------------------	---

Programas/Funciones

Número de funciones de cocción	8
---------------------------------------	---

Funciones de cocción tradicionales

-  Estático
 -  Ventilado
 -  Termoventilado
 -  Turbo
 -  ECO
 -  Grill ancho
- (circular+posterior+superior+ventilador)
-  Grill ancho ventilado
 -  Inferior

Funciones de limpieza

-  Vapor Clean

Opciones

Opciones de programación tiempo	Fin de cocción	Cuentaminutos	Sí
---------------------------------	----------------	---------------	----

Características técnicas



<p>Capacidad (L) 60 l</p> <p>Temperatura mínima 60 °C</p> <p>Temperatura máxima 250 °C</p> <p>N° de estantes 5</p> <p>N.° de ventiladores 1</p> <p>N.° de luces 2</p> <p>Tipo de Luz Halógenas</p> <p>Potencia luz 40 W</p> <p>Encendido de la luz al abrir la puerta Sí</p> <p>Resistencia inferior - Potencia 1200 W</p> <p>Resistencia superior - Potencia 1000 W</p> <p>Resistencia grill - Potencia 1700 W</p> <p>Resistencia grill ancho - Potencia 2700 W</p> <p>Resistencia circular - Potencia 2000 W</p>	<p>Interrupción de resistencias al abrir la puerta Sí</p> <p>Tipo de apertura de la puerta Frontal</p> <p>Puerta Puerta fría</p> <p>Puerta desmontable Sí</p> <p>Puerta interna de vidrio Sí</p> <p>Vidrio interno desmontable Sí</p> <p>N° de vidrios totales de la puerta 3</p> <p>Sistema de enfriamiento Tangencial</p> <p>Conducto de enfriamiento Doble</p> <p>Reducción velocidad de sistema de enfriamiento Sí</p> <p>Dimensiones útiles interior cavidad (axlxp) 360x460x425 mm</p> <p>Regulación de la temperatura Electromecánico</p> <p>Material de la cavidad Esmalte Ever Clean</p>
--	--

Prestaciones/Etiqueta energética



Clase eficiencia energética A
Volumen útil 70 l
Consumo de energía por ciclo en modo convencional 1,15 kWh
Energy consumption in conventional mode 4,14 MJ

Energy consumption in forced air convection 2,88 MJ
Consumo de energía de función de calentamiento por convección forzada 0,80 kWh
N° de cavidades 1
Índice de eficiencia energética 95,2 %

Equipo accesorios incluidos

Bandeja con tope posterior 1

Bandeja esmaltada profunda (40 mm) 1

Conexión eléctrica

Tensión 220-240 V
Enchufe No
Corriente 13 A

Datos nominales de conexión eléctrica 3000 W
Frecuencia (Hz) 50/60 Hz
Longitud del cable de alimentación 150 cm

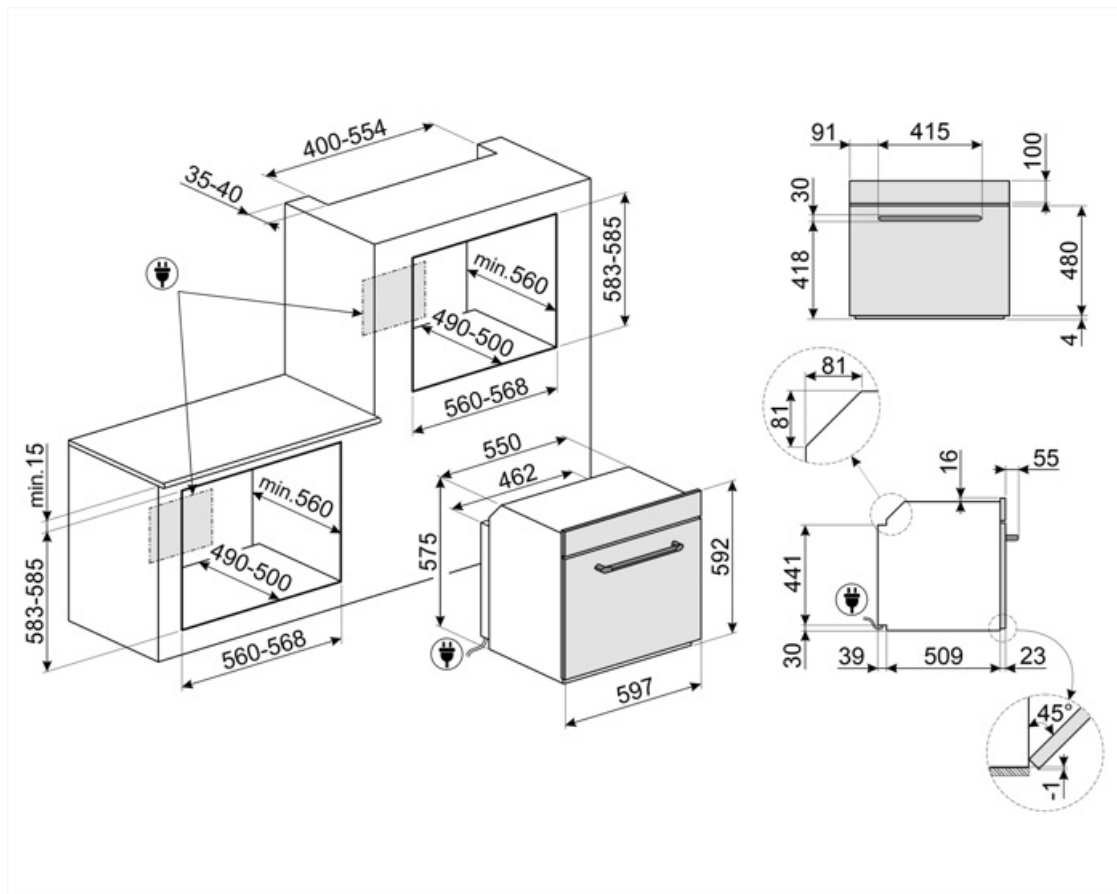

Accesorios Compatible



BN620-1

Bandeja esmaltada, 20 mm de profundidad

GTP



Guías telescópicas extracción parcial (1 nivel) Extracción: 433 mm Material: acero inoxidable AISI 430 pulido

PALPZ



Pala de pizza con mango plegable
Ancho : 315mm Largo : 325mm

STONE2



Rectangular pizza stone without handles, suitable for 45cm and 60cm wide ovens. Dimensions W42 x H1.8 x D37.5cm. Ideal for cooking pizzas with the same results as a typical wood-fired oven. Can also be used for baking bread, focaccias and other recipes such as pies, flans or biscuits

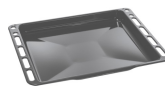

BN640

Bandeja esmaltada, 40 mm de profundidad

GTT



Guías telescópicas extracción total (1 nivel) Extracción: 433 mm Material: acero inoxidable AISI 430 pulido

PR3845X



Acero inoxidable antihuellas. Cubierta para muebles en columna instalación de más hornos

Productos alternativos



SF6905P1











Crema













SF6905X1

Acero inoxidable

Symbols glossary

-  Energy efficiency class A
-  Puerta de triple acristalamiento: en los modelos de gama alta, la puerta del horno tiene tres paneles que ayudan a mantener el exterior del horno a temperatura ambiente durante la cocción, lo que garantiza la máxima seguridad. Los dos vidrios internos que reflejan el calor evitan la dispersión del calor para una mayor eficiencia.
-  Esmalte Ever Clean: el esmalte Ever Clean con el que se trata la cavidad del horno reduce la adherencia de la grasa para cocinar. Es un esmalte pirolítico y resistente a los ácidos que, además de ser agradablemente brillante, favorece una mayor limpieza de las paredes del horno, gracias a su menor porosidad.
-  Resistencia cielo + resistencia inferior (cocción tradicional o estática): el calor, que proviene de la parte superior e inferior al mismo tiempo, hace que este sistema sea adecuado para cocinar cualquier tipo de alimento. La cocina tradicional, también llamada estática o termo radiante, es adecuada para cocinar solo un plato a la vez. Ideal para cualquier tipo de asado, pan, pasteles rellenos y en cualquier caso particularmente adecuado para carnes grasas como el ganso o el pato.
-  Ventilador + resistencia circular (cocción forzada o ventilada): la combinación del ventilador y el elemento de calentamiento circular (incorporado en la parte posterior del horno) permite cocinar diferentes alimentos en varios niveles, siempre que necesiten las mismas temperaturas y el mismo tipo de cocción. La circulación de aire caliente asegura una distribución de calor instantánea y uniforme. Será posible, por ejemplo, cocinar pescado, verduras y galletas simultáneamente sin ninguna mezcla de olores y sabores.
-  Refrigeración tangencial: este innovador sistema de refrigeración permite tener una puerta a una temperatura controlada durante la cocción. Además de las ventajas ofrecidas en términos de seguridad, el sistema permite proteger los muebles en los que se inserta el horno, evitando el sobrecalentamiento.
-  Electric
-  Ventilador + resistencia superior + resistencia inferior: funcionamiento del ventilador, combinado con Cocción tradicional, garantiza una cocción uniforme incluso con recetas complejas. Ideal para galletas y pasteles, incluso cocinado simultáneamente en varios niveles.
-  Resistencia inferior (cocción final): el calor que proviene solo del fondo permite para completar la cocción de alimentos que requieren una temperatura básica más alta, sin afectar su dorado. Ideal para pasteles, tartas y pizzas dulces o saladas. NOTA: este símbolo en los hornos de gas indica el quemador de gas.
-  ECO: la combinación de la parrilla y la resistencia inferior más el ventilador es particularmente adecuado para cocinar pequeñas cantidades de comida, con bajo consumo de energía.

-  Resistencia Grill: el calor derivado del elemento del grill permite obtener excelentes resultados de parrilla, especialmente con carnes de espesor medio / pequeño y, en combinación con el asador (en los modelos previstos), permite un dorado uniforme al final de la cocción. Ideal para salchichas, costillas, tocino. En los hornos de 8, 10 y 11 funciones, el elemento del grill se compone de un elemento doble que permite asar sobre toda la superficie de soporte (grill largo). Esta función en estos modelos permite asar de una manera grandes cantidades uniformes de comida, especialmente carne.
-  Ventilador + resistencia circular + resistencia superior + resistencia inferior (cocción con turboventilador): la combinación de cocción asistida por ventilador con cocción tradicional permite cocinar diferentes alimentos de manera muy rápida y efectiva en varios niveles, sin transmitir olores ni sabores. Ideal para alimentos de gran volumen que requieren una cocción intensa.
-  Vidrio interno extraíble: el horno tiene una puerta con vidrio interno extraíble para facilitar la limpieza y, por lo tanto, una higiene más profunda.
-  5 niveles de cocción: los hornos Smeg tienen 5 niveles de cocción que le permiten cocinar diferentes platos al mismo tiempo, lo que garantiza una reducción en el consumo.
-  Indica el volumen útil de la cavidad del horno
-  Ventilador + resistencia grill: el aire producido por el ventilador suaviza la onda de calor generada por la parrilla, lo que permite una parrilla óptima incluso para alimentos gruesos. Ideal para grandes cortes de carne (por ejemplo, codillo de cerdo). En los modelos con 10 y 11 funciones, el elemento de parrilla se compone de un elemento doble de mayor tamaño que la parrilla tradicional, lo que permite un rendimiento excepcional (cocción y asado rápido de carne grande a la parrilla).
-  Interior puerta todo vidrio: el interior de la puerta del horno tiene una superficie completamente lisa sin tornillos, lo que facilita la eliminación de la suciedad y hace que la limpieza sea más práctica.
-  2 lámparas halógenas: la presencia de 2 lámparas halógenas dispuestas asimétricamente hace que el espacio interior sea aún más brillante, eliminando las esquinas oscuras.
-  Vapor clean: la función especial VAPOR CLEAN facilita la limpieza mediante el uso del vapor generado al insertar una pequeña dosis de agua en la ranura de la cavidad.
-  Indica el volumen útil de la cavidad del horno