

CO96GMA9

Categoría cocina	90x60 cm
Nº de hornos con etiqueta energética.	1
Cavity heat source	Eléctrica
Tipo de encimera	Gas
Tipo de horno principal	Termoventilado
Sistema de limpieza horno principal	Vapor Clean
Código EAN	8017709309084
Clase de eficiencia energética del modelo	A



Estética



Diseño	Estándar	Color mandos	Latón envejecido
Acabado panel de mandos	panel de color	N.º de mandos	8
Estética	Colonial	Color serigrafía	Dorado
Logo	Serigrafiado	Pantalla/Reloj	Analógico
Color	Antracita	Puerta	Todo vidrio
Posición logo	Puerta horno	Tipo de vidrio	Blanco
Trasera	Sí	Tirador	Smeg Colonial
Color Encimera	Negro mate pintado	Color maneta	Latón envejecido
Tipo de rejillas	Hierro fundido	Compartimento	Solapa
Tipo de regulación mandos	Mandos	Pies	Negro
Mandos	Smeg Colonial		

Programas/Funciones

Nº de funciones de cocción	8
Funciones de cocción tradicionales	

 Estático	 Ventilado	 Termoventilado
 ECO	 Grill estrecho	 Grill ancho
 Ventilador grill(completo)	 Inferior ventilado	

Función limpieza



Características técnicas encimera



Número total de zonas de cocción 6

Anterior izquierda - Gas - URP - 3.50 kW

Posterior izquierda - Gas - SRD - 1.80 kW

Anterior central - Gas - RP - 2.90 kW

Posterior central - Gas - AUX - 1.00 kW

Posterior derecha - Gas - SRD - 1.80 kW

Anterior derecha - Gas - AUX - 1.00 kW

Tipo de quemadores de gas Estándar

Encendido del gas desde los mandos Sí

Sistema de válvulas de seguridad Sí

Tapetas quemadores de gas Esmaltado negro opaco

Características técnicas horno principal



Nº luces 2

Número ventiladores 2

Volumen útil del primer compartimento de cocción 115 l

Capacidad bruta (Lt) horno 1 129 l

Material de la cavidad Esmalte Ever Clean

Nº de estantes 5

Tipo de estantes Bastidores metálicos

Tipo de Luz Halógenas

Potencia luz 40 W

Opciones de programación tiempo de cocción Fin

Encendido de la luz al abrir la puerta Sí

Sistema apertura puerta Apertura solapa

Puerta desmontable Sí

Puerta interna de vidrio Sí

Vidrio interno desmontable Sí

N.º de vidrios de puerta horno 2

N.º de vidrios de puerta reflectantes del calor 1

Termostato de seguridad Sí

Sistema de enfriamiento Tangencial

Dimensiones útiles interior cavidad (axlxp) 371x724x418 mm

Regulación de la temperatura Electromecánico

Resistencia inferior - Potencia 1200 W

Resistencia superior - Potencia 1000 W

Resistencia grill - Potencia 1700 W

Resistencia grill ancho - Potencia 2700 W

Resistencia circular - Potencia 2 x 1550 W

Tipo de grill Eléctrico

Opciones horno principal

Temporizador	Sí	Temperatura mínima	40 °C
Alarma acústica de fin de cocción	Sí	Temperatura máxima	260 °C

Equipo accesorios horno principal y encimera

Rejilla con tope trasero y lateral	1	Rejilla inserción bandeja	1
Bandeja profunda 40mm	1		

Conexión eléctrica

Datos nominales de conexión eléctrica	3200 W	Largo del cable de alimentación	120 cm
Corriente	14 A	Frecuencia	50 Hz
Tensión	220-240 V	Bornera	3 poli
Tensión 2 (V)	380-415 V	Enchufe	No
Electric cable	Instalado, monofásico		

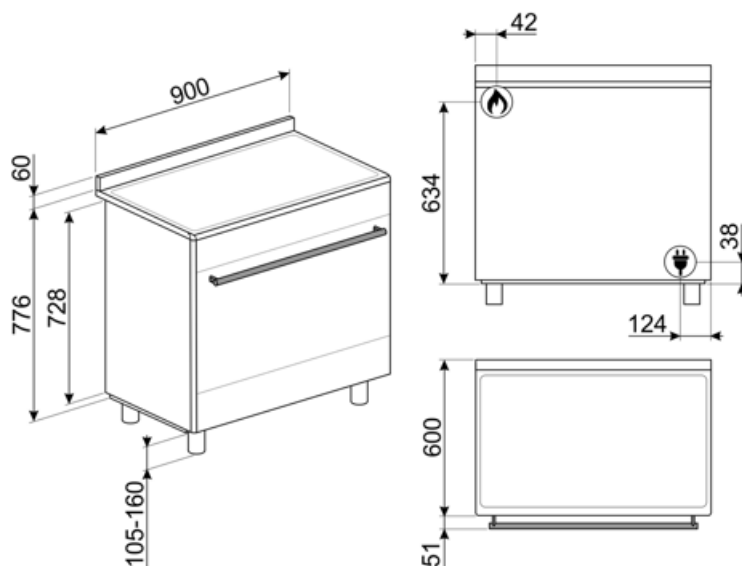

Accesorios Compatible

AIRFRY9

Air fryer rack AIRFRY . Ideal for recreating traditional frying in the oven, but with fewer calories and less fat. It allows you to cook quickly and simply dishes such as French fries, fried vegetables and fish, ensuring perfect browning and crispiness.



BBQ9

teflon-coated aluminum grid for 90 cm cavity



BN940

Enamelled tray 90 cm, 40 mm deep



GTT

Guías telescópicas extracción total (1 nivel) Extracción: 433 mm Material: acero inoxidable AISI 430 pulido



KIT90N9

Salpicadero negro , 90 cm, apto para cocinas BU y BM



KITH900BG91

Plinth, 90cm, three sides, black, suitable for Concerto cookers single or double cavities, high 900 mm



KITPDQ

Height reduction feet (850mm), stainless steel, for Concerto cookers (850-881mm)



SFLK1



AL90X9

Tope posterior compatible con cocinas de concierto de 90 cm y SX91



BN920

Enamelled tray 90cm cavity, 20mm deep



GTP

Guías telescópicas extracción parcial (1 nivel) Extracción: 433 mm Material: acero inoxidable AISI 430 pulido



KIT600SNL-9

Tira de cubierta para la parte trasera de la placa de cocción, profundidad 60 mm, adecuada para cocinas Concerto de 90 cm de un solo horno



KIT90X9-1

Trasera, 90x60 cm, acero inoxidable, para cocinas Concerto

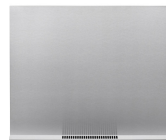

KITH95MN



PALPZ

Pala de pizza con mango plegable Ancho : 315mm Largo : 325mm







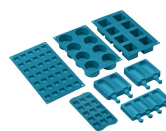

















SMOLD

Set de 7 moldes de silicona para helados, polos, bombones, cubitos de hielo o para racionar comida. Utilizable de -60 ° C a + 230 ° C



Symbols glossary

- | | |
|---|--|
|  <p>Rejillas de hierro fundido: estas rejillas son resistentes a altas temperaturas. Sólidos y robustos, han sido diseñados para facilitar el movimiento y el reposicionamiento de las ollas en la superficie.</p> |  <p>Energy efficiency class A</p> |
|  <p>Instalación en columna</p> |  <p>Knobs control</p> |
|  <p>Refrigeración tangencial: este innovador sistema de refrigeración permite tener una puerta a una temperatura controlada durante la cocción. Además de las ventajas ofrecidas en términos de seguridad, el sistema permite proteger los muebles en los que se inserta el horno, evitando el sobrecalentamiento.</p> |  <p>Puerta de doble cristal: puerta de doble cristal</p> |
|  <p>Esmalte Ever Clean: el esmalte Ever Clean con el que se trata la cavidad del horno reduce la adherencia de la grasa para cocinar. Es un esmalte pirolítico y resistente a los ácidos que, además de ser agradablemente brillante, favorece una mayor limpieza de las paredes del horno, gracias a su menor porosidad.</p> |  <p>Ventilador + resistencia única (cocción delicada): la combinación del ventilador y el elemento de calentamiento inferior solo permite que la cocción se complete más rápidamente. Se recomienda este sistema para terminar de cocinar alimentos que ya están bien cocidos en la superficie, pero no internamente, lo que requiere un calor moderado más alto. Ideal para cualquier tipo de comida.</p> |
|  <p>Ventilador + resistencia superior + resistencia inferior: funcionamiento del ventilador, combinado con Cocción tradicional, garantiza una cocción uniforme incluso con recetas complejas. Ideal para galletas y pasteles, incluso cocinado simultáneamente en varios niveles .</p> |  <p>Resistencia cielo + resistencia inferior (cocción tradicional o estática): el calor, que proviene de la parte superior e inferior al mismo tiempo, hace que este sistema sea adecuado para cocinar cualquier tipo de alimento. La cocina tradicional, también llamada estática o termo radiante, es adecuada para cocinar solo un plato a la vez. Ideal para cualquier tipo de asado, pan, pasteles rellenos y en cualquier caso particularmente adecuado para carnes grasas como el ganso o el pato.</p> |
|  <p>Ventilador + resistencia circular (cocción forzada o ventilada): la combinación del ventilador y el elemento de calentamiento circular (incorporado en la parte posterior del horno) permite cocinar diferentes alimentos en varios niveles, siempre que necesiten las mismas temperaturas y el mismo tipo cocción La circulación de aire caliente asegura una distribución de calor instantánea y uniforme. Será posible, por ejemplo, cocinar pescado, verduras y galletas simultáneamente sin ninguna mezcla de olores y sabores .</p> |  <p>ECO: la combinación de la parrilla y la resistencia inferior más el ventilador es particularmente adecuado para cocinar pequeñas cantidades de comida, con bajo consumo consumo de energía .</p> |

-  **Resistencia Grill:** el calor derivado del elemento del grill permite obtener excelentes resultados de parrilla, especialmente con carnes de espesor medio / pequeño y, en combinación con el asador (en los modelos previstos), permite un dorado uniforme al final de la cocción. Ideal para salchichas, costillas, tocino. En los hornos de 8, 10 y 11 funciones, el elemento del grill se compone de un elemento doble que permite asar sobre toda la superficie de soporte (grill largo). Esta función en estos modelos permite asar de una manera grandes cantidades uniformes de comida, especialmente carne.
-  **Ventilador + resistencia grill:** el aire producido por el ventilador suaviza la onda de calor generada por la parrilla, lo que permite una parrilla óptima incluso para alimentos gruesos. Ideal para grandes cortes de carne (por ejemplo, codillo de cerdo). En los modelos con 10 y 11 funciones, el elemento de parrilla se compone de un elemento doble de mayor tamaño que la parrilla tradicional, lo que permite un rendimiento excepcional (cocción y asado rápido de carne grande a la parrilla).
-  **Vidrio interno extraíble:** el horno tiene una puerta con vidrio interno extraíble para facilitar la limpieza y, por lo tanto, una higiene más profunda.
-  **Apertura automática:** los lavavajillas de apertura automática permiten colocarlo en cocinas sin tirador. Simplemente presionando el área central en la parte superior de la puerta, es posible abrir el lavavajillas. Una característica de seguridad evita la apertura accidental. En caso de fallo temporal de energía, un dispositivo de apertura manual permite que el lavavajillas se abra de todos modos.
-  **Quemador ultrarrápido:** el quemador se define como ultrarrápido con una potencia de al menos 3,5 kW, que puede ser de corona simple, doble o triple.
-  **Indica el volumen útil de la cavidad del horno**
-  **Resistencia Grill central:** esta función permite asar pequeñas porciones de carne y pescado para preparar brochetas, tostadas y todas las verduras a la parrilla.
-  **Interior puerta todo vidrio:** el interior de la puerta del horno tiene una superficie completamente lisa sin tornillos, lo que facilita la eliminación de la suciedad y hace que la limpieza sea más práctica.
-  **2 lámparas halógenas:** la presencia de 2 lámparas halógenas dispuestas asimétricamente hace que el espacio interior sea aún más brillante, eliminando las esquinas oscuras.
-  **5 niveles de cocción:** los hornos Smeg tienen 5 niveles de cocción que le permiten cocinar diferentes platos al mismo tiempo, lo que garantiza una reducción en el consumo.
-  **Vapor clean:** la función especial VAPOR CLEAN facilita la limpieza mediante el uso del vapor generado al insertar una pequeña dosis de agua en la ranura de la cavidad.