

CX68MF8-2

Categoría cocina	60x60 cm
N° de hornos con etiqueta energética.	1
Cavity heat source	Eléctrica
Tipo de encimera	Gas
Tipo de horno principal	Termoventilado
Sistema de limpieza horno principal	Vapor Clean
Código EAN	8017709190194
Clase de eficiencia energética del modelo	A



Estética











Estética	Clásica	Tipo de regulación mandos	Mandos
Serie	Concerto	Mandos	Smeg Clásica
Diseño	Estándar	Color mandos	Acero inoxidable
Color	Acero inoxidable	N.º de mandos	7
Acabado	Satinado	Color serigrafía	Negro
Acabado panel de mandos	Acero inoxidable	Puerta	Todo vidrio
Logo	Embutido	Tipo de vidrio	Stopsol
Posición logo	Banda bajo el horno	Tirador	Smeg Clásica
Trasera	Sí	Color maneta	Inox
Color Encimera	Acero inoxidable	Pies	Plata
Tipo de rejillas	Hierro fundido		

Programas/Funciones

N° de funciones de cocción	8
----------------------------	---

Funciones de cocción tradicionales

 Estático	 Turbo	 ECO
	(circular+posterior+superior+ventilador)	
 Grill estrecho	 Grill ancho	 Ventilador grill(completo)
 Inferior	 Pizza	







Función limpieza

 Vapor Clean
--

Características técnicas encimera

 UR		
Número total de zonas de cocción	4	
Anterior izquierda - Gas - URP	- 3.50 kW	
Posterior izquierda - Gas - SRD	- 1.75 kW	
Posterior derecha - Gas - SRD	- 1.75 kW	
Anterior derecha - Gas - AUX	- 1.00 kW	
Tipo de quemadores de gas	Estándar	Sistema de válvulas de seguridad Sí
Encendido del gas desde los mandos	Sí	Tapetas quemadores de gas Esmaltado negro opaco

Características técnicas horno principal

      			
N° luces	1	N.º de vidrios de puerta horno	3
Número ventiladores	1	N.º de vidrios de puerta reflectantes del calor	1
Volumen útil del primer compartimento de cocción	70 l	Termostato de seguridad	Sí
Capacidad bruta (Lt) horno 1	79 l	Sistema de enfriamiento	Tangencial
Material de la cavidad	Esmalte Ever Clean	Dimensiones útiles interior cavidad (axlxp)	360X460X425 mm
N° de estantes	5	Regulación de la temperatura	Electromecánico
Tipo de estantes	Bastidores metálicos	Resistencia inferior - Potencia	1200 W
Tipo de Luz	Halógenas	Resistencia superior - Potencia	1000 W
Potencia luz	40 W	Resistencia grill - Potencia	1700 W
Opciones de programación tiempo de cocción	Fin		
Puerta desmontable	Sí		
Puerta interna de vidrio	Sí		

Vidrio interno desmontable	Sí	Resistencia grill ancho - Potencia	2700 W
		Resistencia circular - Potencia	2000 W
		Tipo de grill	Eléctrico

Opciones horno principal

Temporizador	Sí	Temperatura mínima	50 °C
Alarma acústica de fin de cocción	Sí	Temperatura máxima	260 °C

Equipo accesorios horno principal y encimera

Rejilla para moka	1	Bandeja profunda 40mm	1
Rejilla con tope trasero y lateral	1		

Conexión eléctrica

Datos nominales de conexión eléctrica	3000 W	Largo del cable de alimentación	115 cm
Corriente	13 A	Frecuencia	50/60 Hz
Tensión	220-240 V	Bornera	3 poli
Electric cable	Installed, Single phase		

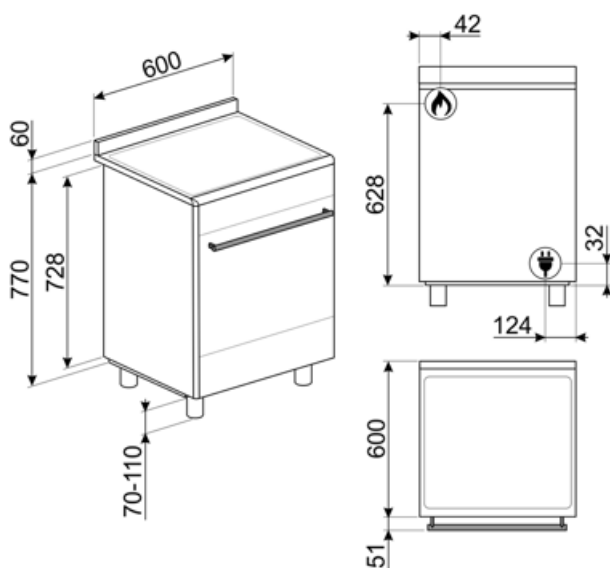

Accesorios Compatible

AIRFRY

Rejilla para freidora AIRFRY. Ideal para freír de forma tradicional en el horno, pero con menos calorías y menos grasa.



BBQ

Grill y plancha de doble cara. Ideal para recrear en el horno platos succulentos y crujientes. El lado grill es adecuado para carnes y quesos. El lado liso para pescados, mariscos y verduras.



BN620-1

Bandeja esmaltada, 20 mm de profundidad



BNP608T

Bandeja recubierta de teflón, 8 mm de profundidad



GTT

Guías telescópicas extracción total (1 nivel) Extracción: 433 mm Material: acero inoxidable AISI 430 pulido



AL60

Upstand suitable for 60cm Concert cookers with gas hob MF oven



BG6090-1

Grill de hierro fundido adecuada para cocinas Concerto SX91MF9, SX91GV9-1



BN640

Bandeja esmaltada, 40 mm de profundidad

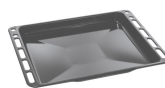

GTP

Guías telescópicas extracción parcial (1 nivel) Extracción: 433 mm Material: acero inoxidable AISI 430 pulido



KITP60X9

Splashback, stainless steel, suitable for 60X60cm Concerto cookers with pyro and MF oven

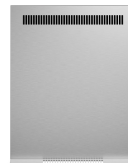

KITPAX

Extensión de altura (91,4-96,8 cm), acero inoxidable, adecuados para cocinas Master, Sinfonia y Concerto

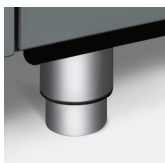

PALPZ

Pala de pizza con mango plegable
Ancho : 315mm Largo : 325mm



KITPD

High extension black feet (950 mm), black, suitable for Master, Sinfonia and Portofino 90cm (914-968mm); High extension black feet (900 mm), black, suitable for Concerto cookers with 850mm height (880-935mm)



SFLK1



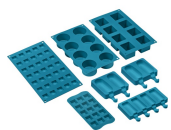

SMOLD











Set de 7 moldes de silicona para helados, polos, bombones, cubitos de hielo o para racionar comida. Utilizable de -60°C a $+230^{\circ}\text{C}$















STONE

Rectangular refractory stone Ideal for cooking pizzas with the same results as a typical wood-fired oven. Can also be used for baking bread, focaccias and other recipes such as pies, flans or biscuits Dimensions: L42 x H1,8 x P37,5 cm.

Symbols glossary

-  A: La clase A de electrodomésticos Smeg permite un bajo consumo de energía.
-  Instalación en columna
-  Puerta de triple acristalamiento: en los modelos de gama alta, la puerta del horno tiene tres paneles que ayudan a mantener el exterior del horno a temperatura ambiente durante la cocción, lo que garantiza la máxima seguridad. Los dos vidrios internos que reflejan el calor evitan la dispersión del calor para una mayor eficiencia.
-  Resistencia cielo + resistencia inferior (cocción tradicional o estática): el calor, que proviene de la parte superior e inferior al mismo tiempo, hace que este sistema sea adecuado para cocinar cualquier tipo de alimento. La cocina tradicional, también llamada estática o termo radiante, es adecuada para cocinar solo un plato a la vez. Ideal para cualquier tipo de asado, pan, pasteles rellenos y en cualquier caso particularmente adecuado para carnes grasas como el ganso o el pato.
-  ECO: la combinación de la parrilla y la resistencia inferior más el ventilador es particularmente adecuado para cocinar pequeñas cantidades de comida, con bajo consumo consumo de energía .
-  Rejillas de hierro fundido: estas rejillas son resistentes a altas temperaturas. Sólidos y robustos, han sido diseñados para facilitar el movimiento y el reposicionamiento de las ollas en la superficie.
-  Refrigeración tangencial: este innovador sistema de refrigeración permite tener una puerta a una temperatura controlada durante la cocción. Además de las ventajas ofrecidas en términos de seguridad, el sistema permite proteger los muebles en los que se inserta el horno, evitando el sobrecalentamiento.
-  Esmalte Ever Clean: el esmalte Ever Clean con el que se trata la cavidad del horno reduce la adherencia de la grasa para cocinar. Es un esmalte pirolítico y resistente a los ácidos que, además de ser agradablemente brillante, favorece una mayor limpieza de las paredes del horno, gracias a su menor porosidad.
-  Resistencia inferior (cocción final): el calor que proviene solo del fondo permite para completar la cocción de alimentos que requieren una temperatura básica más alta, sin afectar su dorado. Ideal para pasteles, tartas y pizzas dulces o saladas. NOTA: este símbolo en los hornos de gas indica el quemador de gas .
-  Resistencia Grill: el calor derivado del elemento del grill permite obtener excelentes resultados de parrilla, especialmente con carnes de espesor medio / pequeño y, en combinación con el asador (en los modelos previstos), permite un dorado uniforme al final de la cocción. Ideal para salchichas , costillas, tocino. En los hornos de 8, 10 y 11 funciones, el elemento del grill se compone de un elemento doble que permite asar sobre toda la superficie de soporte (grill largo). Esta función en estos modelos permite asar de una manera grandes cantidades uniformes de comida, especialmente carne .

-  Resistencia Grill central: esta función permite asar pequeñas porciones de carne y pescado para preparar brochetas, tostadas y todas las verduras a la parrilla.
-  Función de pizza: esta función está específicamente dedicada a cocinar pizza rápidamente, usando microondas. Para optimizar el resultado, use la función en combinación con el plato Chef
-  Interior puerta todo vidrio: el interior de la puerta del horno tiene una superficie completamente lisa sin tornillos, lo que facilita la eliminación de la suciedad y hace que la limpieza sea más práctica.
-  2 lámparas halógenas: la presencia de 2 lámparas halógenas dispuestas asimétricamente hace que el espacio interior sea aún más brillante, eliminando las esquinas oscuras.
-  Quemador ultrarrápido: el quemador se define como ultrarrápido con una potencia de al menos 3,5 kW, que puede ser de corona simple, doble o triple.
-  Indica el volumen útil de la cavidad del horno
-  Ventilador + resistencia grill: el aire producido por el ventilador suaviza la onda de calor generada por la parrilla, lo que permite una parrilla óptima incluso para alimentos gruesos. Ideal para grandes cortes de carne (por ejemplo, codillo de cerdo). En los modelos con 10 y 11 funciones, el elemento de parrilla se compone de un elemento doble de mayor tamaño que la parrilla tradicional, lo que permite un rendimiento excepcional (cocción y asado rápido de carne grande a la parrilla).
-  Ventilador + resistencia circular + resistencia superior + resistencia inferior (cocción con turboventilador): la combinación de cocción asistida por ventilador con cocción tradicional permite cocinar diferentes alimentos de manera muy rápida y efectiva en varios niveles, sin transmitir olores ni sabores. Ideal para alimentos de gran volumen que requieren una cocción intensa .
-  Vidrio interno extraíble: el horno tiene una puerta con vidrio interno extraíble para facilitar la limpieza y, por lo tanto, una higiene más profunda.
-  5 niveles de cocción: los hornos Smeg tienen 5 niveles de cocción que le permiten cocinar diferentes platos al mismo tiempo, lo que garantiza una reducción en el consumo.
-  Vapor clean: la función especial VAPOR CLEAN facilita la limpieza mediante el uso del vapor generado al insertar una pequeña dosis de agua en la ranura de la cavidad.
-  Knobs control

Benefit (TT)

True-convection

Las mejores prestaciones de cocción están garantizadas por un flujo circular ventilado.

Múltiples ventiladores y elementos calefactores garantizan el flujo de calor aerodinámico perfecto, permitiendo una cocción homogénea y más rápida dentro de la cavidad.

Placa de gas

El control constante de la fuente de calor y de la variación de temperatura es sencillo e inmediato

Equipada con un termopar, el suministro de gas se corta si la llama se apaga para una mayor seguridad.

Vapor Clean

Al insertar agua en un hueco en la parte inferior de la cavidad, se genera vapor que ablanda los residuos y facilita su limpieza.

Al insertar agua en un hueco en la parte inferior de la cavidad, se genera vapor que ablanda los residuos y facilita su limpieza.

Turbina única

El horno tiene un ventilador equipado con un elemento calefactor circular que permite cocinar con calor rotativo.

Cavidad isotérmica

El mejor rendimiento de cocción con la máxima eficiencia energética

Enfriamiento tangencial

Nuevo sistema de refrigeración con ventilador tangencial y flujo de aire desde la puerta hasta la parte trasera.

Iluminación halógena multinivel

La iluminación interna halógena en diferentes niveles garantiza una excelente visibilidad.

Altura ajustable

La parte superior de la cocina queda al ras con la superficie de trabajo gracias a los pies ajustables.

Cristal interior extraíble

Los cristales internos de la puerta se pueden quitar fácilmente para una limpieza completa.

Cocción multinivel

Máxima flexibilidad de uso gracias a los varios niveles de cocción.

Puerta fría

Durante cualquier función, el cristal externo de la puerta se mantiene frío, evitando cualquier riesgo de quemaduras.

AirFry (accesorio opcional AIRFRY).

Comida más ligera y sabrosa gracias a la cesta AirFry (accesorio opcional).

BBQ (accesorio opcional)

Cocción a la parrilla directamente en el horno con la parrilla de doble cara (accesorio opcional BBQ).

Piedra pizza (accesorio opcional)

Horneado con piedra refractaria para pizzas suaves y crujientes o productos de levadura (accesorio opcional STONE).

Control por mandos

Configuración fácil e intuitiva del temporizador con elegantes perillas.