

Haier

Español

Termo Eléctrico Manual del Usuario

ES80V-RM1(EU)
ES100V-RM1(EU)
ES150V-RM1(EU)



Por favor, lea y comprenda el manual antes de utilizarlo.
Consérvelo adecuadamente para futuras consultas.
Este producto sólo puede ser utilizado para fines domésticos,
y no para fines industriales o comerciales.















Contenido:

1. Precauciones de Seguridad (Por favor, Lea antes de Usar).....	3-4
2. Especificaciones - Lista de embalaje.....	5-7
3. Instalación.....	7-9
4. Funcionamiento.....	10-11
5. Limpieza y mantenimiento.....	12
6. Transporte y Almacenamiento.....	12
7. Eliminación del producto.....	12
8. Solución de problemas.....	13
9. Imagen del producto.....	14

Precauciones de Seguridad (Por favor, Lea antes de Usar)



Explicación de los Símbolos













 Acciones Eliminar prohibidas	 Acciones que deben ser ejecutadas	 Cuestiones a las que se debe prestar atención
--	---	--

- | | | | |
|---|---|--|--|
| <p> Alerta</p> <p> Alerta</p> <p> Alerta</p> <p> Nota</p> <p> Prohibición</p> <p> Prohibición</p> <p> Alerta</p> | <p>El apagado del dispositivo debe ser posible después de la instalación. El apagado puede ser llevado a cabo mediante enchufes o interruptores accesibles en el cableado fijo según las normas de cableado.</p> <p>Si el cable de alimentación resulta dañado, deberá ser sustituido por el fabricante, su agente de servicio o personal con la misma cualificación, en caso de peligro.</p> <p>La presión de entrada del agua del grifo no deberá ser inferior a 0,05 MPa ni superior a 0,75 MPa.</p> <p>Si el termo no es utilizado durante mucho tiempo, por favor corte el suministro de energía y vacíe el agua del termo.
El método de drenaje del termo es mostrado a continuación.</p> <p>Está estrictamente prohibido que el termo sea instalado en un entorno en el que es probable que haya hielo, ya que la formación de hielo provocará el agrietamiento del recipiente y de la tubería de agua, ocasionando una escaldadura y una fuga de agua.</p> <p>El termo no debe ser instalado del exterior.</p> <p>Instale el termo en una pared sólida y firme.</p> | <p> Alerta</p> <p> Alerta</p> <p> Alerta</p> <p> Alerta</p> <p> Alerta</p> <p> Prohibición</p> <p> Alerta</p> | <p>El dispositivo debe conectarse a la tubería de agua de forma permanente, pero no adoptar la conexión con el conjunto de mangueras.</p> <p>La tubo de drenaje que se conecta a un dispositivo de alivio de presión (válvula de seguridad) deberá ser instalada de forma continua hacia abajo en un entorno libre de congelamiento.</p> <p>El agua puede salir por el tubo de drenaje del dispositivo de alivio de presión (válvula de seguridad), y el tubo de drenaje deberá mantener el acceso al exterior.</p> <p>El dispositivo de alivio de presión (válvula de seguridad) deberá ser operado regularmente para eliminar los sedimentos calcáreos y confirmar que no esté bloqueado.</p> <p>El tipo o características del dispositivo de alivio de presión (válvula de seguridad) y cómo conectarlo, a menos que esté incluido en el equipo, puede consultar la siguiente sección.</p> <p>Las personas con capacidades físicas, sensoriales o mentales reducidas o con falta de experiencia y conocimientos (incluidos los niños) no deberán utilizar este dispositivo, a menos que estén bajo supervisión o instrucción.</p> <p>Los niños no deben jugar con este dispositivo.</p> |
|---|---|--|--|

Precauciones de Seguridad (Por favor, Lea antes de Usar)

Explicación de los Símbolos

 Acciones Eliminar prohibidas Prohibición	 Acciones que deben ser ejecutadas Alerta	 Cuestiones a las que se debe prestar atención Nota
---	---	--

-  El personal de reparación no profesional no podrá reparar, dar mantenimiento, desmontar o transformar el termo a voluntad.
-  Una toma de corriente independiente deberá ser utilizada y una conexión a tierra fiable deberá estar garantizada.
-  Si se detecta que el termo presenta un funcionamiento anormal, o hay olor a quemado, por favor, corte la corriente inmediatamente y póngase en contacto con el Centro de Servicio.
-  Tenga cuidado y no se quemé con el agua caliente.
. No toque la válvula o el tubo de suministro de agua caliente.
. Pruebe la temperatura del agua con la mano antes de usarla y asegúrese de que es adecuada para su uso.
-  Para evitar el riesgo de restablecer inadvertidamente el disyuntor térmico, este equipo no debe alimentarse con dispositivos de conmutación externos, como temporizadores, ni conectarse a circuitos que la empresa de servicios públicos abre y cierra periódicamente.
-  Las instrucciones para los aparatos que están conectados a la red de agua por medio de un juego de mangueras desmontables deben indicar el uso del nuevo juego de mangueras suministrado con el aparato y que el antiguo juego de mangueras no debe reutilizarse.
-  Los niños deben ser supervisados para asegurarse de que no estén jugando con el dispositivo.
-  Los niños mayores de 3 años y las personas con capacidades físicas, sensoriales o mentales reducidas o falta de experiencia y conocimiento pueden usar este dispositivo, siempre que hayan sido supervisados o instruidos para usar este dispositivo de manera segura y comprendan los peligros involucrados.
-  Enchufar o desenchufar la fuente de alimentación con las manos mojadas está estrictamente prohibido.
-  Compruebe si el amperímetro y el diámetro del cable pueden satisfacer la corriente nominal requerida por el termo, y pida a electricistas cualificados que revisen el cableado cuando sea necesario.
-  No utilice el agua caliente del termo directamente como agua potable o para fines similares.
-  No rocíe agua o vapor sobre la estructura principal del termo.
-  Por favor, tome medidas preventivas cuando haga frío, en caso de que el termo sufra daños por congelación.

Especificaciones - Lista de embalaje

Dimensiones externas

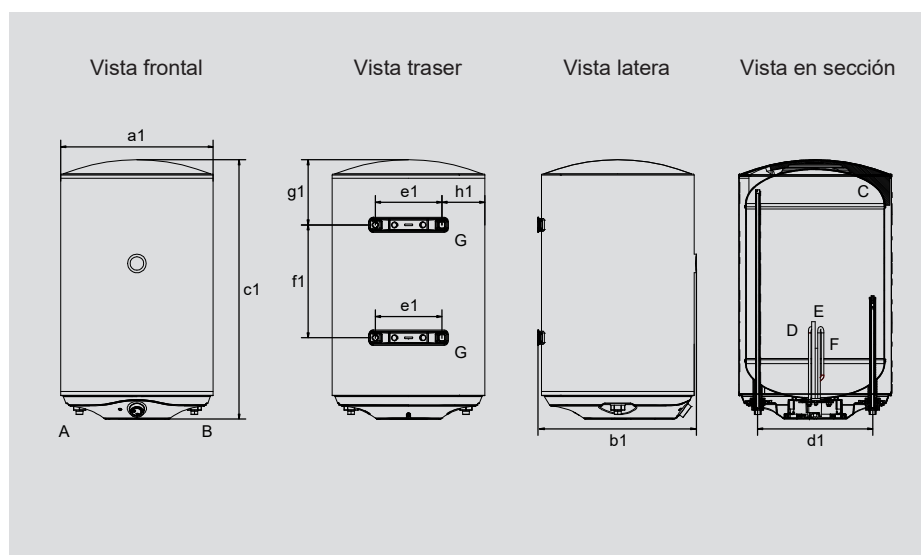

Español

A. Salida de agua caliente B. Entrada de agua fría C. Revestimiento D. Resistencia eléctrica E. Tubo de temperatura F. Ánodo de magnesio G. Soporte de pared

Modelo	a1(mm)	b1(mm)	c1(mm)	d1(mm)	e1(mm)	f1(mm)	g1(mm)	h1(mm)
ES80V-RM1(EU)	450	462	768	340	198	334	193	126
ES100V-RM1(EU)	450	462	913	340	198	486	181	126
ES150V-RM1(EU)	450	462	1323	340	198	500	389	126

Nota: El rango de error permitido de los parámetros anteriores (dimensiones) es de $\pm 10\%$.

Datos técnicos

Todos los modelos	Tensión nominal	Frecuencia nominal	Presión nominal	Temperatura nominal	Nivel de impermeabilidad
	220-240V~	50Hz	0.80MPa	75°C	IPX4

Modelo	Potencia nominal	Peso neto	Capacidad nominal
ES80V-RM1(EU)	1500W	23kg	75L
ES100V-RM1(EU)	1500W	28kg	95L
ES150V-RM1(EU)	1500W	38kg	150L

Nota: la tolerancia para los parámetros anteriores (pesos) es $\pm 10\%$.

Diagrama Esquemático Eléctrico

L - Cable de fase (marrón)
N - Cable neutro (azul)
MT - Termostato de rearme manual
BT - Tubería de calor
HL - luz indicadora de calor
EH - Resistencia eléctrica
E - Cable de tierra (amarillo-verde de dos colores)

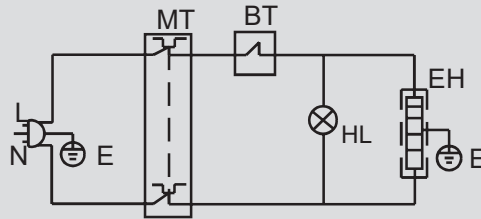

Lista de embalaje

Cantidad	Nombre	Termo Eléctrico (Unidad)	Válvula de seguridad (Piezas)	Manual (Piezas)	Gancho de expansión (Piezas)
Modelo					
Serie RM1		1	1	1	2

Instalación

Precauciones de instalación

- Un espacio determinado (al menos 300 mm) deberá ser reservado al instalar el termo para facilitar las futuras reparaciones y el mantenimiento. Si el termo está empotrado en la placa de refuerzo durante la instalación, la placa de refuerzo cercana a la cubierta de mantenimiento deberá ser móvil, para facilitar el desmontaje de la cubierta de mantenimiento durante el mantenimiento.
- Deberá ser garantizado que la presión de entrada del agua del grifo no sea inferior a 0,05 MPa ni superior a 0,75 MPa.
- El termo deberá ser instalado en interiores donde la temperatura ambiente sea superior a 0°C, y la tubería deberá estar dispuesta de forma centralizada. La distancia entre la salida de agua caliente y el punto de servicio de agua caliente no deberá ser demasiado grande. Si es superior a 8 m, deberán ser adoptadas medidas térmicas para la tubería de agua caliente a fin de reducir las pérdidas de calor.
- La pared en la que el termo sea puesto deberá ser firme y sólida y podrá soportar 4 veces el peso del termo lleno de agua. Si la pared no es de carga o es de ladrillos huecos, habrá que tomar las medidas de protección correspondientes, instalar una rejilla, aplicar tornillos pasantes e instalar un tablero.
- El termo deberá ser instalado en un lugar donde sea conveniente para el uso, la reparación y haya un desagüe en el suelo. Cuando se produzcan fugas en el depósito o en la tubería de agua, daños en las instalaciones cercanas o en las inferiores no serán causadas. El termo no será instalado por encima de la bandeja del pedestal, la bañera, el lavabo.
- La tubería de entrada de agua y la tubería de salida de agua no deberán estar conectadas al revés. La válvula de seguridad deberá ser instalada en la posición designada y no será alterada. El orificio de alivio de presión de la válvula de seguridad deberá tener acceso a la atmósfera y no deberá estar bloqueado.
- Para garantizar la seguridad, el termo utilizará una toma de corriente independiente (se prohíbe la toma de corriente multifuncional) y tendrá una conexión a tierra confiable. La calidad de la toma de corriente deberá cumplir la norma nacional local. Está estrictamente prohibido que el termo sea utilizado sin una conexión a tierra fiable.
- La toma de corriente del termo deberá ser instalada en un lugar donde el agua sea inaccesible, en caso de que afecte al funcionamiento normal del aparato (es mejor que tenga una caja impermeable).
- El cable de disparo y el cable nulo deberán ser probados con un lápiz de prueba para confirmar si hay conexión inversa. El dispositivo puede ser electrificado para calentar sólo después de que se confirme que el dispositivo ha sido llenado con agua, que no hay fugas de agua en ninguna junta y que la potencia cumple con los requisitos.
- Para evitar el peligro causado por el restablecimiento accidental del termostato de sobre temperatura, el termo no debe ser alimentado con energía con interruptores externos como el temporizador, y no debe conectarse a un circuito donde la conmutación es frecuente a través de otros ajustes.

- Para evitar accidentes, los accesorios suministrados por nuestra empresa deberán ser instalados y no deberán ser sustituidos o reemplazados. Si estos accesorios están dañados, el usuario deberá informar al departamento de reparaciones de nuestra empresa para que los repare y los sustituya por los accesorios proporcionados por nuestra empresa. Si se producen accidentes debido al incumplimiento del requisito anterior, nuestra empresa no será responsable de las pérdidas indirectas o directas que se produzcan por ello.

Manual de instalación

Figura 1 Diagrama de Instalación - Instalación Vertical



Figura 2

Figura 3 Diagrama de Instalación - Instalación Horizontal deberá ser llevado a cabo en base al diagrama

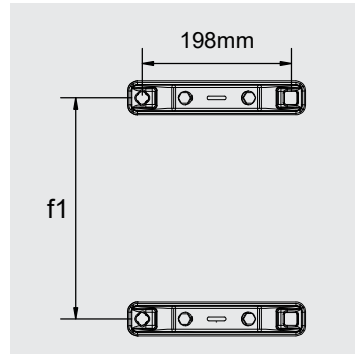
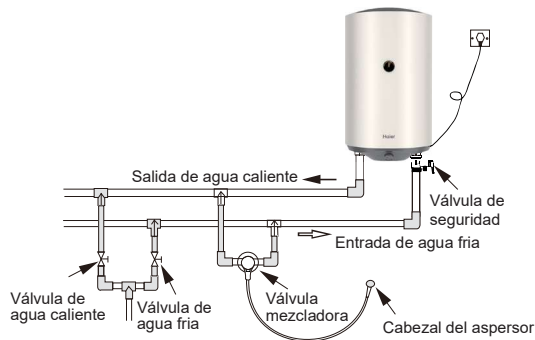

Figura 4

Modelo	ES80V-RM1(EU)	ES100V-RM1(EU)	ES150V-RM1(EU)
f1	334mm	486mm	500mm

Figura 5

- Nuestra empresa no será responsable del impacto en el funcionamiento normal y en el rendimiento del servicio del termo de nuestra empresa que se derive de una mala instalación.
- El termo deberá adoptar la instalación en la pared.

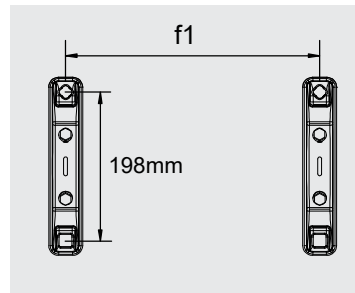
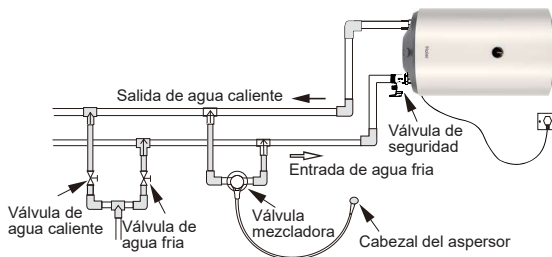
El método de instalación vertical de la serie RM1 es el siguiente:

1. Perfore 2 agujeros que coincidan con los ganchos de expansión en la pared con un taladro de percusión consultando el diagrama de instalación 1 y las dimensiones de la figura 2.
2. Inserte los ganchos de expansión en los agujeros de la pared, fíjelos correctamente y luego cuelgue el termo en los ganchos.
3. Instale la válvula de seguridad y otros accesorios consultando la "Instalación de la válvula de seguridad" (sólo como referencia). Por favor, utilice cinta de sellado de roscas para sellar, en caso de fuga de agua.

El método de instalación horizontal de la serie RM1 es el siguiente:

1. Por favor, haga 2 agujeros que coincidan con los ganchos de expansión en la pared con un taladro de percusión refiriéndose al Diagrama de Instalación 4 y a las dimensiones de la Figura 5.
2. Inserte los ganchos de expansión en los agujeros de la pared, fíjelos correctamente y luego cuelgue el termo en los ganchos.
3. Instale la válvula de seguridad y otros accesorios consultando la "Instalación de la válvula de seguridad" (sólo como referencia). Por favor, utilice cinta de sellado de roscas para sellar, en caso de fuga de agua.
- Para facilitar el desmontaje seguro del termo, es sugerido que el G1/2 sea instalado de forma flexible en una posición adecuada en la tubería de entrada de agua y en la tubería de salida de agua del termo respectivamente. Determine la posición del suministro de agua y conecte la tubería de entrada de agua y la tubería de salida de agua al punto de servicio respectivamente. Llene el revestimiento con agua, compruebe si se produce una fuga de agua en la tubería de agua y vuelva a conectar la tubería de agua si hay una fuga de agua.

Advertencia: Es importante asegurarse de que el soporte de pared están bien colgados en el gancho de expansión antes de soltar las manos para evitar que el calentde agua se caiga y causar lesiones personales o daños a la propiedad.

■ Instalación de la válvula de seguridad

- La válvula de seguridad (entrada: G1/2) cuya presión nominal es de 0,80 MPa deberá ser instalada en la tubería de entrada de agua según la dirección de la flecha que aparece en ella (la flecha apunta al termo). Al electrificar el termo para la calefacción, el agua dentro del tanque de agua será calentada y expandida. Para reducir la presión del agua dentro del tanque, una pequeña cantidad de agua goteará fuera del agujero de alivio de presión de la válvula de seguridad. Deberá ser tomado en cuenta que el orificio de alivio de presión tenga acceso a la atmósfera y no esté bloqueado.
- El orificio de alivio de presión de la válvula de seguridad deberá conectarse a la tubería de drenaje. El método de instalación del tubo de drenaje de la válvula de seguridad es el siguiente: Un extremo del tubo de drenaje es atornillado al orificio de alivio de presión de la válvula de seguridad. El tubo de drenaje de la válvula de seguridad deberá ser instalado de forma continua hacia abajo y oblicuamente en un entorno libre de congelamiento. El agua que rebose de la tubería de drenaje deberá ser drenada en el desagüe del suelo.



Figura 6

Conexión de la Tubería de Drenaje al Orificio de Alivio de Presión

Funcionamiento

Funcionamiento

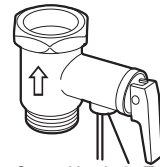
Cuando el termo es utilizado por primera vez después de la instalación, no hay agua en el revestimiento, por lo que la válvula de entrada de agua del grifo y la salida de agua del termo serán abiertas en primer lugar, la válvula de mezcla será puesta en la marcha más alta de liberación de agua caliente, y la salida de agua será cerrada después de que el agua fluya fuera de la cabeza del rociador u otras salidas de agua de forma continua (lo que significa que el recipiente ya ha sido llenado de agua). El termo será alimentado con electricidad después de que haya sido confirmado que no hay ninguna fuga de agua en la comprobación.

Cuando el termo es electrificado por primera vez, la pantalla de visualización dura completa durante 1s, y luego el estado anterior al corte de energía es habilitado.

Manual de instrucciones

1. Ajuste el botón de temperatura del agua en la parte inferior del calentador para ajustar la temperatura.
2. Observe el termómetro de la temperatura del agua actual.

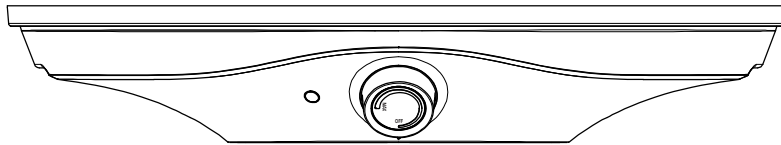

Botón de temperatura del agua



Indicador de temperatura del agua

Precauciones de Uso

1. Antes de llenar de agua los depósitos del termo, no debe ser suministrada la corriente, se puede dañar el termo.
2. Antes de utilizarlo, la temperatura del agua deberá ser ajustada correctamente, peligro de quemarse.
3. Se aconseja establecer la temperatura lo más baja posible para el uso de agua caliente que necesite como usuario, de esta forma se podrá ahorrar energía y prolongar la vida útil del termo.
4. No coloque gasolina ni otros materiales inflamables cerca del termo. De lo contrario, incendios y otros accidentes pueden ser producidos.

Limpieza y mantenimiento

Advertencia: El termo debe ser reparado y mantenido por personal de servicio calificado. Un método incorrecto puede provocar accidentes graves o pérdidas materiales.

Antes de realizar la limpieza y el mantenimiento del termo, asegúrese de desconectar el toma corriente.

Límpielo suavemente con un paño húmedo humedecido con una pequeña cantidad de producto de limpieza neutro. No utilice gasolina ni otras soluciones. Por último, se debe secar con un paño seco. El termo debe mantenerse seco. Tenga en cuenta que el aparato no debe ser limpiado con productos de limpieza que contengan abrasivos (por ejemplo, pasta de dientes), materias ácidas, disolventes químicos (por ejemplo, alcohol) o abrillantadores.

Para que el termo funcione eficazmente, el tubo de calefacción y el revestimiento deben limpiarse una vez cada tres años. Durante la limpieza, no dañe la capa protectora del exterior del tubo de calefacción y de la superficie del revestimiento.

A partir del segundo año, el ánodo deberá ser revisada una vez al año.

Durante la limpieza, la válvula de entrada de agua deberá estar cerrada, y la válvula de salida de agua deberá estar abierta, la válvula de seguridad en la entrada y salida de agua de refrigeración deberá ser removida, toda el agua dentro del tanque de agua deberá ser liberada, y luego la válvula de entrada de agua deberá ser abierta completamente para llevar a cabo el lavado durante varios minutos, hasta que el agua limpia sea drenada.

La válvula de seguridad deberá ser revisada una vez al mes: Si sale agua al girar la pequeña manivela de la válvula de seguridad, indica que la válvula de seguridad ha funcionado normalmente. Si no sale agua, póngase en contacto con el departamento de servicio posventa de Haier para que la reparen o la sustituyan.

La inspección de seguridad debe ser llevada a cabo por profesionales de forma regular, la cal del agua en el tubo de calefacción debe ser eliminada y la barra de magnesio debe ser reemplazada oportunamente.

Precaución:

- Si el termo no es utilizado durante mucho tiempo, por favor cierre la válvula de agua del grifo, y abra la válvula de agua caliente del termo a la marcha más alta de liberación de agua caliente. En este momento, por favor, preste atención a la escaldadura por el agua caliente. Y luego la válvula de seguridad deberá ser desmontada para que el agua salga del revestimiento. Al volver a utilizar el aparato, para evitar que se produzcan accidentes con lesiones, es recomendable que antes de encender el interruptor de encendido del termo, el usuario abra primero la válvula de agua caliente para extraer el gas que pueda existir en la tubería. En este momento, no se debe fumar ni hacer fuego cerca de la válvula abierta. Además, el usuario deberá comprobar cuidadosamente si todas las piezas del termo están en buen estado y confirmar que el revestimiento está lleno de agua antes de utilizarlo.

Transporte y Almacenamiento

El producto debe ser transportado y almacenado de acuerdo con las marcas de manipulación que figuran en el embalaje original.

Tenga cuidado durante la manipulación y el transporte.

Asegúrese de que el producto no sufra daños causados por las precipitaciones atmosféricas ni daños mecánicos durante el transporte y el almacenamiento.

Eliminación del producto

Si su termo eléctrico no puede ser utilizado y desea desecharlo, debe manipularlo correctamente para proteger el medio ambiente. Para más información, póngase en contacto con el servicio técnico local. Si el termo va a ser desechado, por favor, corte el cable de alimentación cerca de la carcasa como sea posible, para que el termo no vuelva a ser utilizado.

El diseño y el modo de fabricación del termo eléctrico le permiten manejarlo fácilmente.

Esta marca indica que este producto no debe ser desechado con la basura doméstica. El producto deberá ser entregado en el punto de recogida o reciclaje de aparatos eléctricos o electrónicos.

Al eliminar el producto correctamente, ayudará a prevenir posibles impactos negativos en el medio ambiente y la salud humana. De lo contrario, dichos impactos pueden ser causados por la eliminación inadecuada de los residuos.



Solución de problemas

Fenómeno	Cuestiones por ser confirmadas	Solución
No sale agua	Si el sistema de suministro de agua no tiene agua, o la presión del agua es demasiado baja	Compruebe
	Si el punto de servicio de agua está bloqueado y si la válvula de agua caliente está abierta	Comprobar y limpiar
Sale agua fría	1. Si la salida de agua caliente está encendida	Comprobación y puesta en marcha
	2. Si la temperatura del agua es adecuada mediante el ajuste	Lleve a cabo la calibración con el método de uso referido en el manual
	3. El tiempo de calentamiento es demasiado corto y la temperatura ajustada no ha sido alcanzada	Realice la calibración con el método de uso según el manual
	4. Si el componente está dañado	Una vez confirmado que el problema no está causado por los puntos 1, 2, 3, póngase en contacto con el servicio técnico
La temperatura requerida no puede ser alcanzada, o sale una pequeña cantidad de agua caliente	1. Si el modo de funcionamiento actual es correcto, y si la temperatura ajustada es demasiado baja	Realice la calibración con el método de uso según el manual
	2. Si la presión del agua del grifo es demasiado alta	Reduzca el caudal de la válvula de salida de agua
El caudal y la temperatura del agua que sale son inestables	Si la presión del agua del grifo es estable	Utilice el aparato reduciendo el caudal de la válvula de salida de agua o cuando la presión del agua sea estable
El aparato no puede ser puesto en marcha o la pantalla no es iluminada	1. Si el contacto de la fuente de alimentación es correcto	Compruebe la toma de corriente
	2. Si el componente está dañado	Si queda confirmado que el problema no está causado por el punto 1, póngase en contacto con el servicio técnico
E1 es mostrado	Fallo en la línea	Póngase en contacto con el departamento de reparaciones
E2/H0 es mostrado	1. Si el revestimiento está lleno de agua	Apague el aparato, llene de agua y vuelva a electrificar el aparato
	2. Si el componente está dañado	Si queda confirmado que el problema no está causado por el punto 1, póngase en contacto con el servicio técnico
E3//E6/E8 es mostrado	1. Si la temperatura interior es inferior a -20 °C	Corte la alimentación, vuelva a electrificar el dispositivo después de que la temperatura ambiente sea superior a -19 °C para recuperar el funcionamiento normal
	2. Si el sensor está dañado	Si queda confirmado que el problema no está causado por el punto 1, póngase en contacto con el servicio técnico

Imagen del producto

Marca comercial	Haier		
Modelo	ES80V-RM1(EU)	ES100V-RM1(EU)	ES150V-RM1(EU)
Cargar perfil	M	M	L
Clase de eficiencia energética	C	C	C
Eficiencia energética(%)	36	36	37
Consumo anual de electricidad (kWh)	1409	1413	2762
Ajuste de temperatura del termostato (°C)	75		
Nivel de potencia de sonido en interiores (dB)	15		
Precauciones específicas	Consulte el manual		
Consumo diario de electricidad (kWh)	6.586	7.000	12.981
V40(L)	81.5	110.6	199.4

Los datos de consumo de energía en la tabla se definen de acuerdo con las Directivas de la EU 812/2013 y 814/2013.

Los productos sin etiquetas y hojas de datos para calentadores de agua y dispositivos solares como exige el Reglamento 812/2013 no son adecuados para dichos componentes.

Este equipo cumple con las normas internacionales de seguridad eléctrica IEC 60335-1 e IEC 60335-2-21. El marcado CE de un aparato eléctrico certifica su conformidad con las siguientes directivas EC, que cumplen los requisitos esenciales:

- Directiva de Baja Tensión LVD: EN 60335- 1, EN 60335-2-21, EN 60529, EN 62233, EN 50106.
- Compatibilidad electromagnética EMC: EN 55014- 1, EN 55014-2, EN 61000-3-2, EN 61000-3-3.
- RoHS2 Riesgo de sustancias peligrosas: EN 50581.
- Productos relacionados con la energía ErP: EN 50440.

Haier