

INSTRUCCIONES EL USO
FRIGORÍFICO CON CONGELADOR
ES

RFC186KNCW1
RFC186KNCS1
RFC286KNBW1
RFC286KNBS1
RFC2864KNBW1
RFC2864KNBS1

Tabla de contenidos

Introducción	3	Congelación intensiva (compartimento congelador)	25
¡Le damos la bienvenida a nuestra creciente familia de ASKO!	3	Función Eco	26
Advertencias importantes	4	Holiday mode (ausencia prolongada)	27
Antes del primer uso	4	Modo fiesta (Party mode)	28
Instrucciones de seguridad importantes	4	Función Sabbath (Sabbath mode)	28
Informaciones importantes sobre el uso del electrodoméstico	6	Función Wi-Fi	29
Instalación y conexión	8	Alarma de temperatura alta	30
Selección del lugar	8	Alarma de la puerta abierta	30
Instalar el aparato	8	Alarma de corte de energía/falla de suministro de energía	31
Conexión del electrodoméstico	12	Conservación y congelación de alimentos	32
Antes del primer uso	13	Distribución recomendada	32
Antes de utilizar el electrodoméstico por primera vez	13	Evitar la contaminación de los alimentos	32
Consejo sobre ahorro de energía	13	Almacenamiento de alimentos frescos en el frigorífico	33
Cambio de dirección de apertura de la puerta	14	Congelar y almacenar alimentos en el congelador	33
Descripción del electrodoméstico	19	La descongelación de alimentos congelados	35
Cajones	20	Mantenimiento	36
Compartimentos de puerta	20	Descongelar el electrodoméstico	36
Estantes de vidrio	21	Limpieza del electrodoméstico	36
MultiBox	21	Fallos	37
Manejo del electrodoméstico	22	Tabla de fallos	37
Panel de control	22	Aspectos medioambientales	40
Encendido/apagado del electrodoméstico ..	23	Eliminación del embalaje y el electrodoméstico	40
Selección de la temperatura del electrodoméstico	23	Información de conformidad	41
Refrigeración intensiva (compartimento refrigerador)	24	Piezas de recambio	42

¡Le damos la bienvenida a nuestra creciente familia de ASKO!

Estamos orgullosos de nuestros electrodomésticos. Esperamos que este producto le sirva de gran ayuda y le ofrezca fiabilidad durante muchos años.

Lea las instrucciones de funcionamiento antes de usarlo. Incluyen consejos generales, información sobre los ajustes y regulaciones que puede hacer, así como recomendaciones para cuidar el aparato.

¡ADVERTENCIA!

Lea las instrucciones de seguridad antes de utilizar el electrodoméstico.

Lea estas instrucciones detenidamente antes de empezar a utilizar el electrodoméstico y guárdelas para su uso en el futuro.

Enlace a la base de datos EU EPREL

Puede encontrar la información sobre su producto en www.asok.com/energylabel, donde también encontrará un enlace a la base de datos de productos europeos para el etiquetado energético, EPREL. O, si no, visite directamente <https://eprel.ec.europa.eu>. Siga las instrucciones para buscar por nombre de modelo (consulte la información en la placa de características técnicas).

En el manual aparecerán algunos símbolos cuyos significados son los siguientes:

¡INFORMACIÓN!

Información, consejo, sugerencia o recomendación

¡ADVERTENCIA!

Advertencia de peligro general

¡PELIGRO DE FUEGO!

Advertencia; Peligro de incendio / material inflamable

Advertencias importantes

Antes del primer uso

Antes de conectar el electrodoméstico, es necesario leer cuidadosamente las instrucciones de uso que describen el electrodoméstico y su uso correcto y seguro. Estas instrucciones están adaptadas a distintos tipos/modelos de aparatos, por lo tanto es posible que contengan descripciones de funciones y componentes que su electrodoméstico no tiene. Recomendamos que almacene las instrucciones y asegúrese de que en el posible caso de venta se mantengan con el aparato.

Comprobar posibles daños y anomalías en el sistema. Si encuentra que su aparato está dañado, deberá informar de ello al vendedor al que le compró el electrodoméstico.

El electrodoméstico debe estar en posición vertical durante al menos 4 horas antes de conectarlo a la red eléctrica. De este modo se reduce el riesgo de fallos de funcionamiento debidos a los efectos del transporte en la unidad de refrigeración.

Instrucciones de seguridad importantes

 ¡PELIGRO DE FUEGO!

¡ADVERTENCIA! Riesgo de incendio/materiales inflamables.

El electrodoméstico debe estar conectado a la red eléctrica y conectado a tierra de acuerdo con las normas y reglamentaciones vigentes.

¡ADVERTENCIA! No coloque varios tomacorrientes portátiles ni fuentes de alimentación portátiles en la parte posterior del electrodoméstico.

Antes de limpiar el electrodoméstico, desenchúfelo de la red eléctrica (desconectar el cable de alimentación de la toma de corriente).

 ¡DESCARGA ELÉCTRICA!

Si el cable de conexión está dañado, debe ser cambiado por el fabricante o un técnico autorizado para prevenir todo riesgo posible.

 ¡DESCARGA ELÉCTRICA!

¡ATENCIÓN! Cuando coloque el electrodoméstico, asegúrese de que el cable de alimentación no quede atrapado ni esté dañado.

 ¡DESCARGA ELÉCTRICA!

Si la iluminación LED no funciona, debe llamar al servicio técnico. ¡No intente realizar la reparación de la iluminación LED usted mismo, ya que existe peligro de contacto con alta tensión!

 ¡ADVERTENCIA!

¡ADVERTENCIA! No utilice aparatos eléctricos dentro del electrodoméstico, a menos que sean del tipo recomendado por el fabricante del aparato frigorífico.

 ¡ADVERTENCIA!

¡ADVERTENCIA! No utilice dispositivos mecánicos u otros medios para acelerar el proceso de descongelamiento, a menos que sean los recomendados por el fabricante.

 ¡ADVERTENCIA!

¡ADVERTENCIA! Para evitar riesgos debido a la inestabilidad del electrodoméstico, debe ser instalado de acuerdo con las instrucciones.

Peligro de quemaduras por congelación

Nunca introduzca los alimentos congelados en la boca. También, evite el contacto con los alimentos congelados, ya que esto puede causar congelación.

Seguridad de los niños y de las personas vulnerables

Este electrodoméstico no deben utilizarlo personas (incluido niños) con capacidades físicas, sensitivas o mentales reducidas o sin experiencia y conocimiento, a menos que les supervise o les enseñe a utilizar el electrodoméstico una persona responsable de su seguridad.

Se debería vigilar a los niños para asegurarse de que no juegan con el electrodoméstico.

Los niños no deben realizar la limpieza y el mantenimiento del aparato sin la supervisión de una persona responsable.

Retire el embalaje destinado a la protección del electrodoméstico o las piezas especiales durante el transporte. Existen riesgos de lesiones o asfixia.

Advertencias importantes

Al desechar un electrodoméstico usado, desconecte el cable de alimentación, retire las puertas y deje los estantes en el interior del aparato. Esto evitará que los niños se suban al electrodoméstico y este se cierre.

Sólo para el mercado europeo

Este electrodoméstico puede ser utilizado por niños a partir de ocho años y por personas con capacidades físicas, sensitivas o mentales reducidas o sin experiencia ni conocimientos, siempre que alguien les supervise o les haya enseñado a utilizarlo de una forma segura y siempre que comprendan los riesgos asociados.

Los niños no deben jugar con el aparato.

Los niños no deben realizar la limpieza y el mantenimiento del aparato sin la supervisión de una persona responsable.

Está permitido que los niños entre 3 y 8 años carguen y descarguen los aparatos de refrigeración.

Advertencia con respecto al refrigerante

El electrodoméstico contiene una pequeña cantidad de gas R600a que es ecológico, pero combustible. Tenga cuidado de no dañar los componentes del sistema de refrigeración. La fuga de gas no es peligroso para el medio ambiente, pero puede dañar los ojos o encenderse.

Si hay una fuga de gas, ventilar la zona, desconectar el electrodoméstico de la red y llame a un técnico de servicio.

Informaciones importantes sobre el uso del electrodoméstico
¡ADVERTENCIA! Este electrodoméstico está diseñado para utilizarse en el hogar y aplicaciones similares, como por ejemplo:

- áreas de cocina para el personal en tiendas, oficinas y otros lugares de trabajo,

Advertencias importantes

- en granjas, por clientes en hoteles, moteles y otros entornos de tipo residencial;
- en alojamientos de tipo «Bed and Breakfast»;
- restauración y aplicaciones similares no comerciales.

 ¡ADVERTENCIA!

¡ADVERTENCIA! Mantener las aberturas de ventilación libres de obstáculos en la carcasa del electrodoméstico o en la estructura integrada.

El electrodoméstico no se puede utilizar al aire libre ni puede estar expuesto a la lluvia.

No almacene sustancias explosivas como recipientes de aerosol con un propulsor inflamable en este electrodoméstico.

Si el electrodoméstico va a estar fuera de uso por un período prolongado de tiempo, apáguelo con el botón correspondiente y desconecte el electrodoméstico de la red eléctrica. Vacíe el electrodoméstico, descongélelo y límpielo, luego debe dejar la puerta entreabierta.

En caso de avería o corte de energía, no abra el congelador a menos que la interrupción dure más de 16 horas. Después de este tiempo utilice los alimentos congelados o asegure una refrigeración adecuada (por ejemplo un electrodoméstico sustituto).

Datos técnicos del electrodoméstico

La placa de características se puede encontrar en el interior del electrodoméstico. Contiene informaciones sobre la tensión, el volumen bruto y neto, el tipo y la cantidad de refrigerante y la información sobre las clases de clima.

Si la placa no es el idioma de su elección o el idioma de su país, sustitúyala por el que se suministra.

 ¡ADVERTENCIA!

¡ATENCIÓN! Procure no dañar el circuito de refrigeración.

Instalación y conexión

Selección del lugar

- Instale el electrodoméstico en un lugar seco y bien ventilado. El electrodoméstico funciona correctamente si la temperatura ambiente es la especificada en la tabla. La clase de electrodoméstico se indica en la placa/etiqueta de características con la información básica sobre el electrodoméstico.

Descripción	Clase	Rango de temperatura ambiente (°C)	Humedad relativa
Templada extendida	SN	+10 hasta +32	≤75%
Templada	N	+16 hasta +32	
Subtropical	ST	+16 hasta +38	
Tropical	T	+16 hasta +43	

¡INFORMACIÓN!

Este electrodoméstico no está diseñado para ser utilizado como electrodoméstico integrado.

¡INFORMACIÓN!

No colocar el electrodoméstico en una habitación donde la temperatura es inferior a los 5°C, ya que esto puede causar un mal funcionamiento o daños en el aparato.

- Durante su montaje o instalación el enchufe del electrodoméstico debe estar accesible.
- No exponer el electrodoméstico a la luz solar directa y no lo coloque cerca de fuentes de calor, como una cocina, radiador o calentador de agua. El electrodoméstico debe estar al menos 3 cm de distancia de la estufa eléctrica o de gas, o por lo menos 30 cm del horno de aceite o una estufa de combustible sólido. Para distancias más pequeñas, es necesario usar una placa aislante.

Advertencia: Coloque el aparato en una habitación suficientemente espaciosa. Debe haber al menos 1 m³ de espacio por cada 8 gramos de refrigerante. La cantidad de refrigerante se indica en la placa de características en el interior del aparato.

Instalar el aparato

La instalación del aparato debe ser realizada por lo menos por dos personas para evitar cualquier lesión personal o daño al aparato.

- El aparato debe estar nivelado o ligeramente inclinado hacia atrás. Debe ser estable y estar colocado sobre una base sólida. En la parte delantera, el aparato tiene los dos pies ajustables que pueden utilizarse para nivelarlo. En la parte posterior, las ruedas permiten una instalación más fácil de el aparato (sólo con algunos modelos).
- No exponga el aparato a la luz solar directa y no lo coloque cerca de fuentes de calor. Si no puede evitarse, instale un panel de aislamiento.

Instalación y conexión

- Este aparato está diseñado para una instalación independiente. Para un consumo de energía óptimo, deje siempre 50 mm de espacio libre entre la pared y la parte posterior del aparato, así como en la parte superior. Asegúrese de que también haya una circulación de aire suficiente a los lados y por encima del aparato.
- Este aparato también se puede colocar junto a un gabinete, entre gabinetes o adyacente a una pared. Si bien el aparato funcionará sin problemas colocado de este modo, es posible que el ruido y el consumo de energía sean mayores.
- Al retirar cajones y estantes, observe el espacio requerido para abrir la puerta del electrodoméstico (vea el dibujo del diseño).

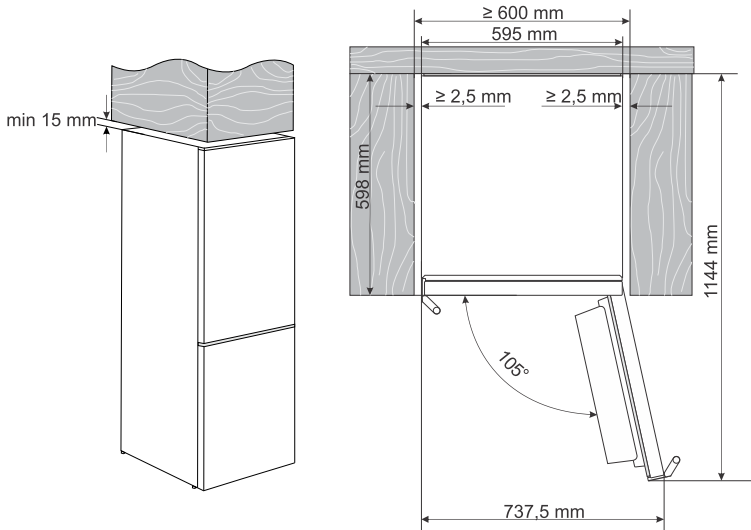

Instalación y conexión

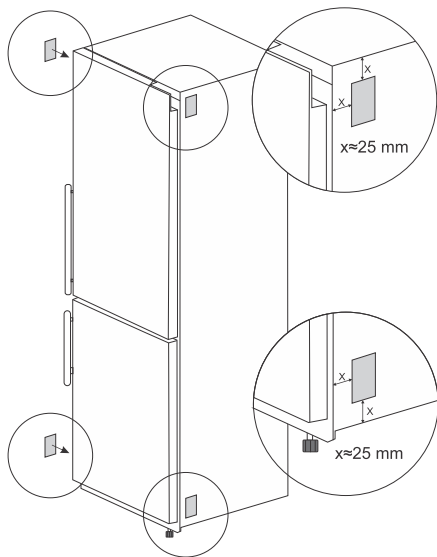

Este aparato se puede instalar en un gabinete con un ancho interno de al menos 600 mm.

Antes de colocar el aparato en el gabinete, debe equiparlo con espaciadores que permitan abrir la puerta correctamente. Los espaciadores están incluidos en la bolsa, junto con las instrucciones. Retire la película protectora de los espaciadores y péguelos a cada lado del aparato, como se muestra en la figura.

Una vez que estén instalados, deslice el aparato dentro del gabinete. Tenga cuidado de no dañar el cable de alimentación.

Cuando el aparato ya esté instalado dentro del gabinete, nivélelo con la ayuda de las patas ajustables.

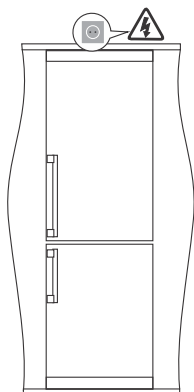

- Para finalizar la instalación, también debe implementarse una ruta para el cable de alimentación, de modo que no interfiera con el funcionamiento y no moleste.

Instalación y conexión

Una vez que el aparato esté nivelado, monte la cubierta inferior.

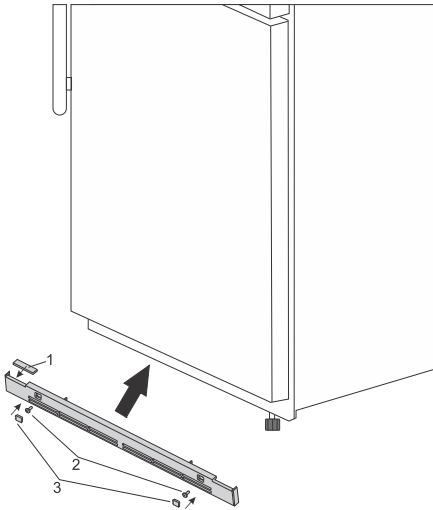

Primero, coloque el inserto (1) en la cubierta inferior, en el lado donde la puerta no tiene bisagra. A continuación, coloque la cubierta inferior en el aparato y ajústela con los dos tornillos (2). Cuando la cubierta esté correctamente montada, coloque las tapas (3) en los orificios para tornillos, con la ranura hacia el centro del aparato.

Para invertir la dirección de apertura de la puerta, la cubierta inferior debe retirarse en orden inverso. Retire con cuidado las tapas con un destornillador de hoja plana de 4 mm de ancho. Inserte la punta del destornillador en la ranura de la tapa y retírela con cuidado. A continuación, desenrosque los dos tornillos (2) y quite la cubierta inferior del aparato. Mueva el inserto (1) hacia el lado opuesto y vuelva a montar la cubierta en el aparato siguiendo el mismo procedimiento anterior.

Instalación de la escuadra antivuelco

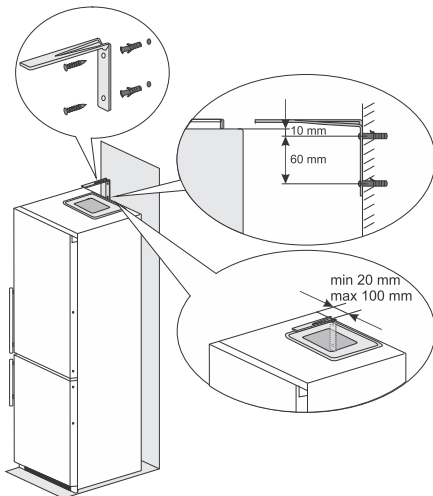

Cuando la puerta está completamente cargada, es posible que el aparato se incline hacia adelante al abrirla. Por este motivo, es necesario asegurarlo con una escuadra antivuelco (tanto si está montado en un gabinete o de forma independiente).

Perfore dos orificios de 6 mm de diámetro en la pared que se encuentra detrás del aparato, a una distancia de entre 20 mm y 100 mm de cada lado del aparato.

El primer orificio debe estar a 10 mm por debajo del borde superior del aparato y el segundo a 60 mm debajo del primero.

Coloque los insertos de pared en los orificios y fije el soporte con los tornillos suministrados, como se muestra en la figura.

A continuación, empuje el aparato contra la pared para que la escuadra se extienda por encima de su borde superior.

¡ INFORMACIÓN!

El material suministrado para fijar la escuadra está diseñado para paredes de hormigón y ladrillo. Para la fijación en otro tipo de paredes, utilice otro material adecuado o consulte a un especialista.

Instalación y conexión

Conexión del electrodoméstico

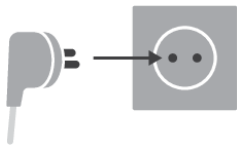

- Conectar el aparato a la red eléctrica con el cable de conexión. La toma de corriente debe estar equipada con un contacto de tierra (enchufe de seguridad). La tensión y la frecuencia nominal se indica en la placa/etiqueta de características con la información básica sobre el electrodoméstico.
- El electrodoméstico debe estar conectado a la red eléctrica y conectado a tierra de acuerdo con las normas y reglamentaciones vigentes. El electrodoméstico puede soportar desviaciones a corto plazo de la tensión nominal, pero no más del +/- 6%.

Antes de utilizar el electrodoméstico por primera vez

No conecte el electrodoméstico a la red eléctrica hasta haber leído detenidamente las instrucciones para un uso correcto y seguro del mismo. Dado que estas instrucciones son para varios tipos y modelos, es posible que las instrucciones de uso se refieran a ajustes o piezas que no están disponibles en su electrodoméstico. Le recomendamos que conserve estas instrucciones para usarlas en un futuro. Si vende el electrodoméstico, adjúntelas al mismo.

Inspeccione el electrodoméstico para detectar posibles daños y/o anomalías. Si el electrodoméstico está dañado, póngase en contacto con la tienda que se lo vendió.

El electrodoméstico debe estar en posición vertical durante al menos 4 horas antes de conectarlo a la red eléctrica. De este modo se reduce el riesgo de fallos de funcionamiento debidos a los efectos del transporte en la unidad de refrigeración.

Antes de utilizar el electrodoméstico por primera vez, es preciso limpiar el interior y todos los accesorios del interior con agua tibia y un producto de limpieza neutro. Repase las piezas limpiadas con un paño con agua limpia y séquelas bien.

Si utiliza el electrodoméstico por primera vez, no meta alimentos en el mismo hasta que la temperatura haya descendido a la temperatura ajustada.

Consejo sobre ahorro de energía



- Instale el electrodoméstico como se indica en las instrucciones de uso.
- No abra la puerta más de lo necesario.
- No tape ni obstruya en ningún caso las aberturas de ventilación.
- Sustituya lo antes posible la junta de la puerta si está dañada o si ya no queda bien sellada.
- Almacene los alimentos en recipientes bien sellados o en envases adecuados.
- Deje enfriar los alimentos a temperatura ambiente antes de meterlos en el electrodoméstico.
- Descongele los alimentos en el compartimiento del refrigerador.
- Coloque los estantes en el compartimiento del refrigerador manteniendo un espacio uniforme. Coloque el alimento de modo que el aire pueda circular libremente en el electrodoméstico (siga las recomendaciones para la ubicación de los alimentos incluidas en las instrucciones).
- Cuanto más baja sea la temperatura de ajuste, mayor será el consumo de energía.

Cambio de dirección de apertura de la puerta

La dirección en la que se abre la puerta del aparato puede ser invertida.

Advertencia: Desconectar el aparato del suministro eléctrico antes de invertir la dirección de apertura de la puerta.

Herramientas necesarias:

	llave de vaso n° 8
	destornillador Phillips
	destornillador
	llave n° 8
	torx T25

Nota:

- Si el aparato debe inclinarse para permitir el acceso a las partes inferiores, pida ayuda a otra persona o coloque suavemente el aparato sobre una superficie blanda para evitar dañarlo. Para invertir la dirección de apertura de la puerta, proceda de la siguiente manera.

1.

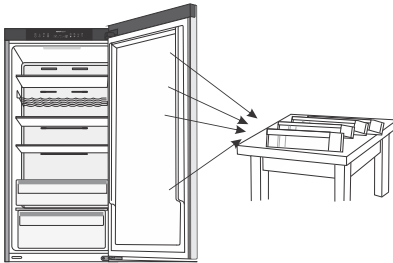

Coloque el aparato en posición vertical. Abra la puerta superior y retire los estantes (para evitar daños durante el procedimiento).

2.

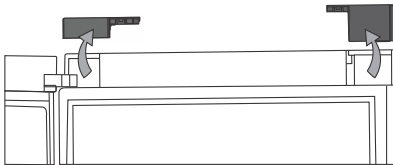

Retire los cobertores de cada lado de la puerta superior.

3.

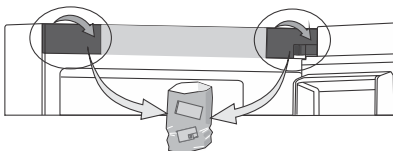

Luego, retire los cobertores de cada lado de la unidad de control. Para hacerlo, sujete el cobertor y tire de él con fuerza hacia usted. Guarde los cobertores.

Cambio de dirección de apertura de la puerta

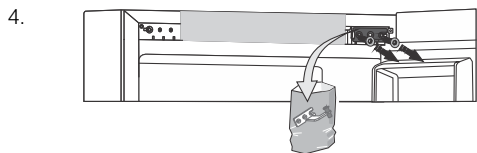

A continuación, desenrosque la bisagra superior y guárdela.

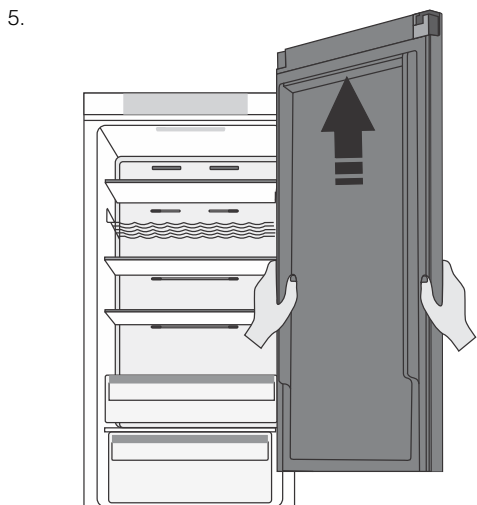

Retirar la puerta superior de la bisagra central levantándola con cuidado en línea recta hacia arriba. Colocar la puerta sobre una superficie lisa.

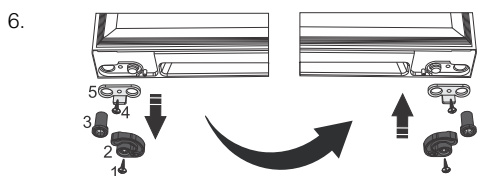

Cambiar el mecanismo de cierre suave: Desenrosque el tornillo (1), retire el pestillo de la puerta (2) y el casquillo de la bisagra (3). Luego, desenrosque el tornillo (4) y retire el limitador de la puerta (5). A continuación, instale todos estos componentes en orden inverso en el lado opuesto de la puerta.

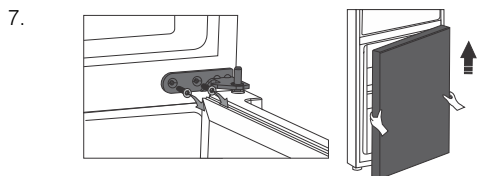

Desenroscar los tornillos de la bisagra central y retirarla. Luego, retirar la puerta inferior de la bisagra inferior.

Cambio de dirección de apertura de la puerta

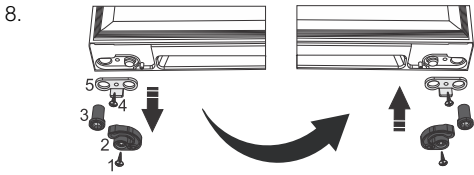

Repita el proceso de cambio del mecanismo de cierre suave en la puerta inferior. Desenrosque el tornillo (1), retire el pestillo de la puerta (2) y el casquillo de la bisagra (3). Luego, desenrosque el tornillo (4) y retire el limitador de la puerta (5). A continuación, instale todos estos componentes en orden inverso en el lado opuesto de la puerta.

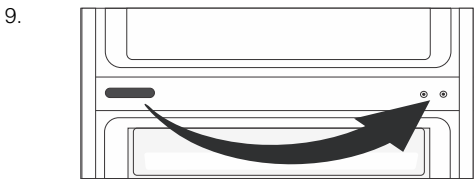

Retirar la tapa de la bisagra del medio y vuelva a colocarla en el lado opuesto.

10. Desenrosque la pata (1) y los dos tornillos (2) con los que se fija la bisagra inferior (3) y retírela. Gire la bisagra (3) 180° y atornillela en el lado opuesto. Finalmente, vuelva a colocar la pata (1).

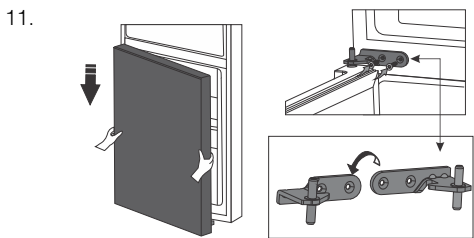
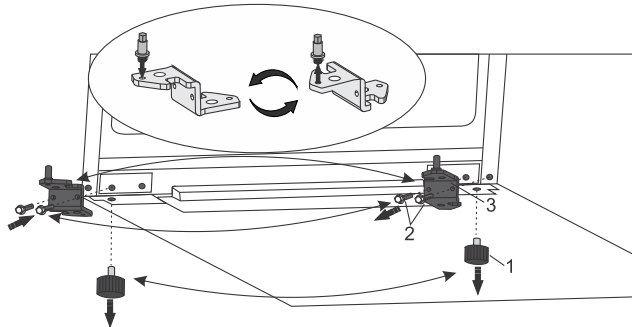

Colocar la puerta inferior en la bisagra inferior y mantenlos en su lugar. Girar la bisagra central 180°. Colocar la arandela en la posición correcta y ajustar la posición de la bisagra central para poder instalar y fijar la puerta inferior.

Cambio de dirección de apertura de la puerta

12.

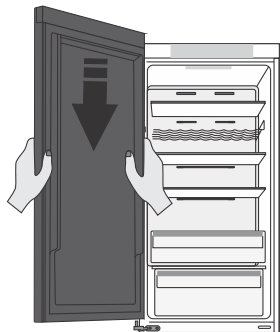

Coloque la puerta superior en su posición y use los tornillos para fijar la bisagra superior, que puede encontrar en la bolsa con la documentación. Mantenga la puerta superior en su sitio mientras los coloca.

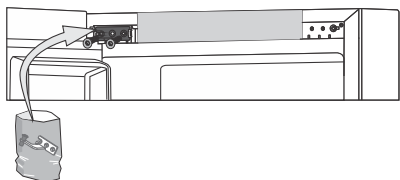

13.

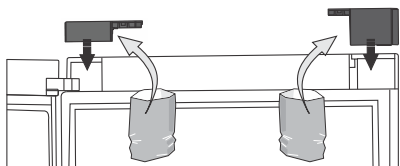

Instale primero los cobertores superiores de la puerta, luego los cobertores de cada lado de la tira cobradora y, por último, el cobrator de orificios de la bisagra inferior, que puede encontrar en la bolsa con la documentación.

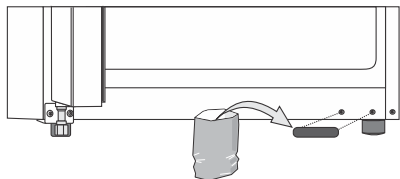
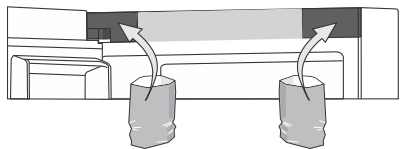

14. Abrir la puerta superior y volver a colocar el los estantes de la puerta; luego, cierre la puerta.

Cambio de dirección de apertura de la puerta

Nota: Si su modelo tiene un asa, muévala al lado opuesto siguiendo las instrucciones a continuación.

Retire las tapas (1) y desatornille los dos tornillos (2) como se muestra en la figura. Gire el mango (3) 180° y reemplácelo en el lado opuesto. A continuación, apriete los tornillos (2) y vuelva a colocar las tapas. (1).

Modelo con manija de puerta de fácil apertura

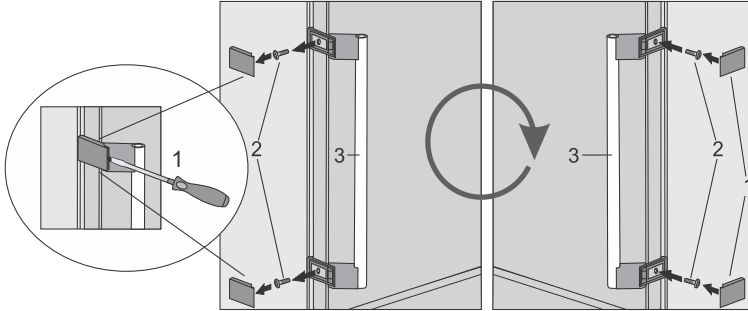

Modelo con manija de puerta fija

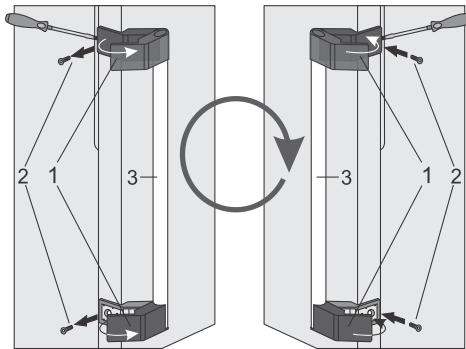

Descripción del electrodoméstico

Este producto contiene una fuente luminosa de la clase de eficiencia energética G.

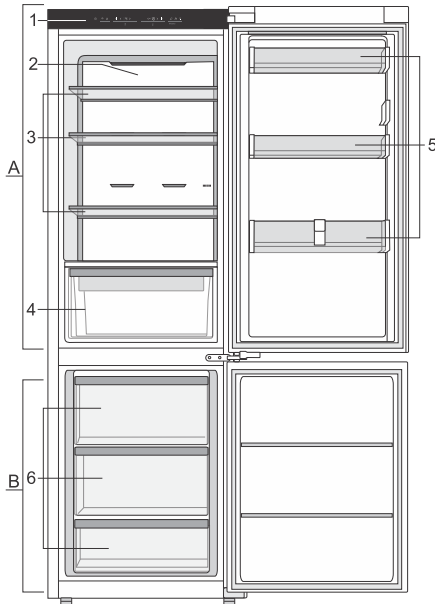

A Refrigerador

1. Panel de control
2. Sistema de distribución de aire
3. Estantes de vidrio
4. Cajón Nordic fresh
5. Compartimentos de puerta

B Congelador

6. Cajones del congelador

Sistema de distribución de aire

El sistema de ventilación avanzado distribuye el aire para que la temperatura sea uniforme en toda la sección de enfriamiento. También garantiza una circulación óptima del aire y proporciona las mejores condiciones para almacenar sus alimentos.

Total NoFrost

La moderna tecnología Total NoFrost del congelador evita la formación de hielo y la acumulación de escarcha en los alimentos, lo que permite un funcionamiento económico, una mayor transparencia y un uso pleno del espacio.

En el compartimento refrigerador, evita que los alimentos se sequen, ya que mantiene su humedad y frescura.

Descripción del electrodoméstico

Cajones

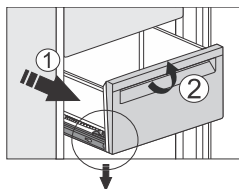

Varios cajones están montados en guías móviles telescópicas.

Para sacar el cajón de las guías, extraígalo por completo. Levante el cajón por la parte delantera para retirarlo del pestillo y luego retírelo por completo.

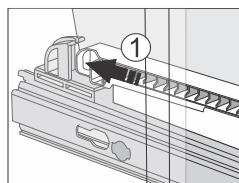
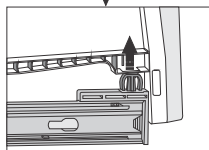

Para insertar el cajón en las guías, extraiga ambas guías por completo. Alinee el cajón con las guías y empújelo dentro de la ranura que se encuentra en la parte posterior de la guía. A continuación, deslice el cajón hacia abajo en la parte delantera para fijarlo a la guía telescópica.

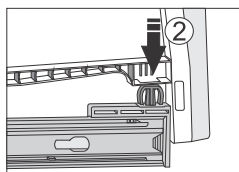

Compartimentos de puerta

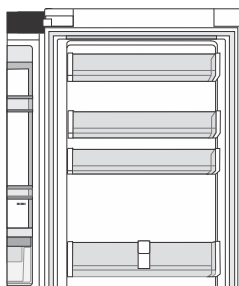

La altura de los compartimentos de la puerta es ajustable. Levante el compartimento para extraerlo de la ranura y colóquelo en la posición que desee. Cada compartimento puede soportar un peso máximo de 5 kg.

El compartimento inferior de la puerta es adecuado para botellas y cuenta con un deslizador con el que puede fijar las botellas para que no se muevan.

Descripción del electrodoméstico

Estantes de vidrio

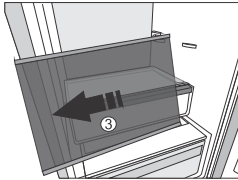
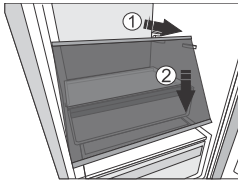

Puede reorganizar los estantes vacíos como desee usando las guías del interior del aparato. Para moverlos o quitarlos del aparato, levante ligeramente la parte posterior, tire de ellos hacia usted, empujélos hacia abajo en la parte delantera y luego muévalos o sáquelos del aparato. Almacene los alimentos perecederos en la parte posterior del estante, donde la temperatura es más baja.

MultiBox

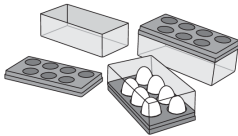

La MultiBox ofrece una opción práctica para almacenar alimentos con un olor fuerte, como queso curado o azul, salchichas ahumadas y cebollas, etc.

Si utiliza la bandeja para almacenar huevos, colóquela directamente en la parte inferior de un estante de la puerta.

Si utiliza la bandeja para hielo, llénela con agua y colóquela en el congelador en posición horizontal.

Manejo del electrodoméstico

Panel de control

⚡ ¡INFORMACIÓN!

- Para obtener los mejores resultados, toque las teclas con la mayor cantidad posible de la yema del dedo.

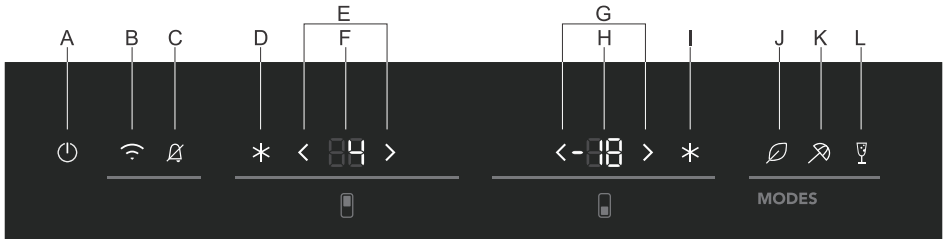

- A. Tecla de encendido/apagado del aparato
- B. Tecla de encendido/apagado de la función Wi-Fi
- C. Tecla de apagado de alarma acústica

Refrigerador

- D. Tecla SuperCool (función de refrigeración intensiva)
- E. Teclas de ajuste de temperatura (compartimento del frigorífico)
- F. Visualización de la temperatura ajustada (compartimento del frigorífico)

Congelador

- G. Teclas de ajuste de temperatura (compartimento del congelador)
- H. Visualización de la temperatura ajustada (compartimento del congelador)
- I. Tecla FastFreeze (función de congelación intensiva)

Funciones especiales

- J. Tecla de encendido/apagado de la función Eco
- K. Tecla de Encender / Apagar por ausencia prolongada (Holiday mode)
- L. Tecla de Encender / Apagar para el modo fiesta (Party Mode)

Encendido/apagado del electrodoméstico

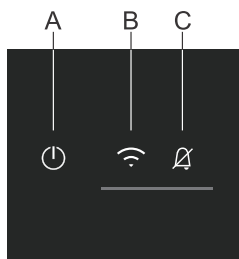

Cuando conecte el aparato a la red eléctrica por primera vez, el aparato estará en modo de espera (apagado, pero con alimentación).

Encender el aparato: Para encender el aparato, presione **A**.

Apagado del aparato: apague el aparato pulsando el botón **A** y manteniéndolo pulsado (durante 3 segundos). El aparato cambiará al modo de espera (permanecerá encendido).

Selección de la temperatura del electrodoméstico

⚠ ¡INFORMACIÓN!

- La temperatura del aparato se configura de fábrica al valor recomendado de 4 °C para el compartimiento frigorífico y -18 °C para el compartimiento congelador.
- Una vez que se ha encendido el aparato, pueden transcurrir varias horas hasta que se alcance la temperatura deseada. No coloque ningún alimento en el aparato antes de que la temperatura llegue al valor seleccionado.

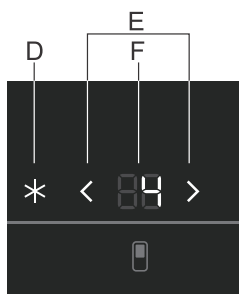

La temperatura en el **compartimento refrigerador** se puede establecer con las teclas **E**.

> Aumentar temperatura

< Disminuir temperatura

- La temperatura del compartimento refrigerador se puede ajustar entre +3 °C y 9 °C.
- Cada vez que presione una de las teclas **E** aumentará o reducirá el ajuste en 1 °C. Después de tres segundos de inactividad, los ajustes se guardarán automáticamente como la última temperatura establecida en el compartimento refrigerador.
- El ajuste de temperatura recomendado es 4 °C.

Manejo del electrodoméstico

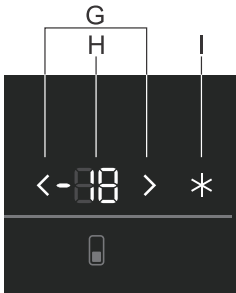

La temperatura en el **compartimento congelador** se puede establecer con las teclas **G**.

- > Aumentar temperatura
- < Disminuir temperatura

- La temperatura del compartimento congelador se puede ajustar entre $-15\text{ }^{\circ}\text{C}$ y $-26\text{ }^{\circ}\text{C}$.
- Cada vez que presione una de las teclas **G** aumentará o reducirá el ajuste en $1\text{ }^{\circ}\text{C}$. Después de tres segundos de inactividad, los ajustes se guardarán automáticamente como la última temperatura establecida en el compartimento congelador.
- El ajuste de temperatura recomendado es $-18\text{ }^{\circ}\text{C}$.

Refrigeración intensiva (compartimento refrigerador)

Este aparato tiene una función de enfriamiento rápido. Esta función reduce la temperatura del compartimento refrigerador lo más rápido posible. Es ideal para enfriar alimentos que se acaban de poner en el refrigerador. Úsela cuando coloque una gran cantidad de alimentos en el aparato.

⚡ ¡INFORMACIÓN!

Cuando se selecciona la función de refrigeración intensiva, el electrodoméstico funciona al máximo de su capacidad. En tal caso es posible que haga más ruido por un tiempo.

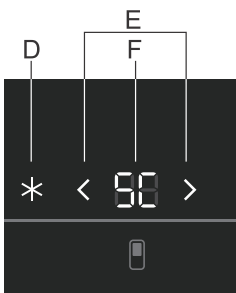

- Mantenga presionada la tecla **D**.
 - La pantalla mostrará **SC**, para indicar que la función SuperCool está activada.
- Para desactivarla, mantenga presionada la tecla **D**.
 - La temperatura ajustada se visualiza de nuevo en los visores.

⚠ ¡ADVERTENCIA!

Si no desactiva el ajuste manualmente, se desactivará automáticamente (después de unas 8 horas). El ajuste volverá al último estado guardado.

La función también se desactivará si activa alguna de las funciones especiales.

⚠ ¡ADVERTENCIA!

No es posible cambiar la temperatura del compartimento refrigerador mientras la función de enfriamiento intensivo está activada.

⚠ ¡ADVERTENCIA!

Si se produce un corte de corriente mientras la función está activada, la función se activará de nuevo cuando se restablezca la corriente.

Congelación intensiva (compartimento congelador)

Este electrodoméstico dispone de una función de congelación intensiva. Esta función reduce la temperatura en el compartimento del congelador y en el compartimento DuraFresh lo más rápidamente posible. Active esta función 24 horas antes de meter una gran cantidad de alimentos frescos en el electrodoméstico.

⚠ ¡ADVERTENCIA!

Cuando la congelación intensiva está encendida, el electrodoméstico opera con la capacidad más alta y, por lo tanto, durante un tiempo puede hacer un poco más de ruido.

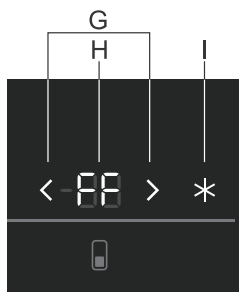

- Mantenga presionada la tecla **I**.
 - La pantalla mostrará **FF**, para indicar que la función FastFreeze está activada.
- Para desactivarla, mantenga presionada la tecla **I**.
 - Se visualiza nuevamente la temperatura ajustada.

⚠ ¡ADVERTENCIA!

Si no desactiva el ajuste manualmente, se desactivará automáticamente (después de aproximadamente 52 horas). El ajuste volverá al último estado guardado.

La función también se desactivará si activa alguna de las funciones especiales.

⚠ ¡ADVERTENCIA!

No es posible cambiar la temperatura del compartimento congelador mientras la función de congelamiento intensivo está activada.

Manejo del electrodoméstico

¡ADVERTENCIA!

Si la función de congelación intensiva no se desactiva manualmente, la función se desactivará automáticamente después de unos 2 días. La temperatura vuelve entonces a la última temperatura ajustada.

¡ADVERTENCIA!

Si se produce un corte de corriente mientras la función está activada, la función se activará de nuevo cuando se restablezca la corriente.

Función Eco

Este aparato tiene una función ECO. Cuando la función ECO está seleccionada, el aparato funciona con los ajustes más eficientes. Los ajustes se muestran en la pantalla (4 °C/–18 °C). La función ECO no tiene límite de tiempo y permanecerá encendida hasta que usted la desactive.

¡ADVERTENCIA!

Si la función SuperCool o FastFreeze –o cualquier función especial– está activada, no podrá activar la función ECO.

Activación/desactivación de la función ECO

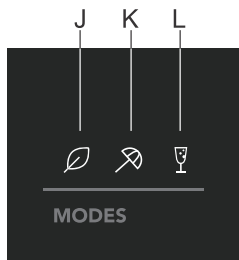

- Mantenga presionada la tecla **J**.
 - Si se enciende la luz de la tecla táctil: la función está activada.
- Para desactivarla, mantenga presionada la tecla **J**.
 - La función está desactivada.

¡ADVERTENCIA!

La función también se desactivará cuando cambie el ajuste de temperatura del compartimento refrigerador o congelador, o cuando active SuperCool, FastFreeze o cualquiera de las otras funciones especiales.

¡ADVERTENCIA!

Si se produce un corte de corriente mientras la función ECO está activada, la función se activará de nuevo cuando se restablezca la corriente.

Holiday mode (ausencia prolongada)

Utilice esta función cuando esté ausente durante un largo período de tiempo, por ejemplo, cuando se vaya de vacaciones o realice un largo viaje de trabajo.

¡ADVERTENCIA!

Si la función SuperCool o FastFreeze –o la función del modo fiesta– está activada, no podrá activar el modo de vacaciones.

Manejo del electrodoméstico

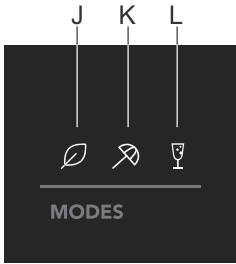

- Mantenga presionada la tecla **K**.
 - Si se enciende la luz de la tecla táctil: la función está activada.
 - Cuando esta función está activada, la temperatura del compartimento refrigerador se ajustará a 15 °C.

⚠ ¡ADVERTENCIA!

Antes de activar esta función, vacíe el compartimento refrigerador, ya que los productos perecederos que queden en este compartimento pueden echarse a perder.

- Para desactivarla, mantenga presionada la tecla **K**.
 - La función está desactivada.

Modo fiesta (Party mode)

En el modo FIESTA, todos los compartimentos se enfrían y congelan al máximo. Use esta función cuando desee enfriar o congelar grandes cantidades de alimentos y bebidas durante el día.

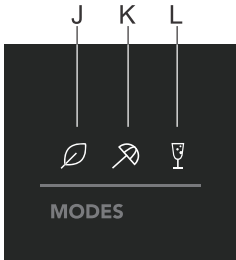

- Mantenga presionada la tecla **L**.
 - Si se enciende la luz de la tecla táctil: la función está activada.
 - Las pantallas **F** y **H** mostrarán **SC** y **FF**.
- Para desactivarla, mantenga presionada la tecla **L**.
 - La función está desactivada.

⚠ ¡ADVERTENCIA!

La función también se desactivará cuando cambie el ajuste de temperatura del compartimento refrigerador o congelador, o cuando active cualquiera de las otras funciones especiales.

⚠ ¡ADVERTENCIA!

Si el modo fiesta no se desactiva manualmente, se desactivará automáticamente después de unas 24 horas. La temperatura volverá al último ajuste seleccionado.

Función Sabbath (Sabbath mode)

El modo SABÁTICO permanece activo durante 72 horas después de su activación. Tanto la pantalla como todas las funciones iluminadas se desactivarán temporalmente. Mientras tanto, el sistema enfriador del aparato funcionará con normalidad.

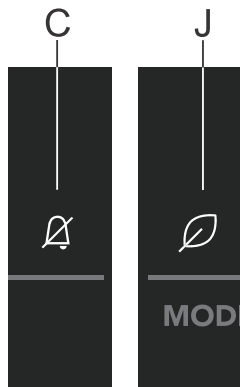

- Mantenga presionada la tecla **C** y **J**.
 - Las teclas táctiles se iluminarán: la función está activada.
- Para desactivarla, mantenga presionada la tecla **C** y **J**.
 - La función está desactivada.

⚠ ¡ADVERTENCIA!

Si hay algún error durante el modo día de descanso, no se mostrará hasta que se desactive el modo día de descanso.

Función Wi-Fi

Puede controlar este dispositivo de forma remota con su teléfono inteligente. Si el dispositivo no está conectado a su red doméstica, funcionará de la misma manera que un dispositivo convencional.

Conectar su electrodoméstico a la aplicación **ConnectLife**



ConnectLife es una plataforma de hogar inteligente que conecta personas, dispositivos y servicios. La aplicación **ConnectLife** incluye servicios digitales avanzados y soluciones simples que permiten a los usuarios monitorear y controlar sus electrodomésticos, recibir notificaciones en su teléfono inteligente y actualizar el software (las funciones compatibles varían según el dispositivo y la región o país donde usted se encuentre).

Para conectar su dispositivo inteligente, necesitará una red Wi-Fi doméstica (solo se admiten redes de 2,4 GHz) y un teléfono inteligente con la aplicación **ConnectLife**.



Para descargar la aplicación **ConnectLife**, escanee el código QR o busque **ConnectLife** en su tienda de aplicaciones favorita.

1. Instale la aplicación **ConnectLife** y cree una cuenta.
2. Dentro de la aplicación **ConnectLife**, diríjase al menú «Añadir dispositivo» y seleccione el tipo de aparato que desee. A continuación, escanee el código QR (puede encontrarlo en la placa de características del aparato; también puede introducir el código AUID/SN manualmente).
3. La aplicación le guiará a través del proceso para conectar el aparato con su teléfono inteligente.
4. Después de conectar correctamente un aparato, podrá manejarlo de forma remota a través de la aplicación móvil.

¿Tiene más preguntas? Visítenos en www.connectlife.io o comuníquese con nosotros escribiéndonos a hello@connectlife.io.

Manejo del electrodoméstico

Cancelar todos los emparejamientos

Al activar esta función, se borrará el electrodoméstico de todas las cuentas de usuario de las aplicaciones emparejadas.

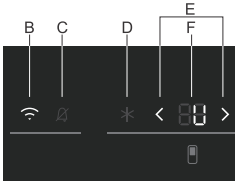

- Mantenga presionada la tecla **B** durante 9 segundos hasta que la pantalla **F** muestre **U**.
- La función finalizará automáticamente una vez que haya borrado correctamente todos los emparejamientos en la nube.

Alarma de temperatura alta

Si la temperatura del aparato es demasiado alta, escuchará un pitido. La pantalla **C** y **HI** la pantalla del compartimento donde la temperatura es demasiado alta comenzarán a parpadear.

Las altas temperaturas pueden ser causadas por diversas razones:

- La puerta del compartimento correspondiente puede haber estado abierta durante demasiado tiempo o con demasiada frecuencia.
- La puerta no cierra correctamente.
- Se ha metido demasiada comida fresca al mismo tiempo.

⚠ ¡ADVERTENCIA!

Cada vez que enciende el aparato, se activa un retraso de 24 horas en el funcionamiento de la alarma. Si el aparato no alcanza una temperatura lo suficientemente baja después de este período, se activará la alarma.

Detener la alarma

1. Presione **C**.
 - La señal acústica se apagará. La temperatura actual del compartimento comenzará a parpadear en la pantalla.
 - La próxima vez que presione la tecla **C** la temperatura establecida en el compartimento comenzará a parpadear; continuará parpadeando mientras la alarma de alta temperatura esté activa.
 - Cuando el aparato vuelva a una temperatura adecuada, la pantalla de temperatura dejará de parpadear y **C** desaparecerá.

Alarma de la puerta abierta

Si una puerta permanece abierta durante demasiado tiempo, sonará una alarma. Se iluminará la siguiente tecla **C**.

Detener la alarma

1. Cierre la puerta.
 - La alarma dejará de sonar.

¡ADVERTENCIA!

Si apaga la alarma solo presionando **C**, volverá a encenderse después de un tiempo porque la puerta sigue abierta.

Alarma de corte de energía/falla de suministro de energía

Si la temperatura del aparato alcanza el nivel de alarma durante una interrupción del suministro eléctrico, la alarma de alta temperatura se activará cuando se restablezca el suministro. Sonará la señal acústica y la pantalla mostrará **PF**.

Detener la alarma

1. Presione **C**.
 - La señal acústica se apagará. La temperatura actual del compartimento comenzará a parpadear en la pantalla.
 - La próxima vez que presione la tecla **C**, cancelará la alarma después de un corte de energía.

Si la alarma de alta temperatura se activa al mismo tiempo, funcionará como se describe en el capítulo Alarma de alta temperatura, después de que haya desactivado la alarma de falla de suministro eléctrico.

Conservación y congelación de alimentos

Distribución recomendada

Secciones del compartimento de refrigeración

- Sección superior: conservas, pan, vino y pastas, etc.
- Sección media: productos lácteos, platos preparados, postres, refrescos, cerveza y comida cocida, etc.
- Sección inferior: carne, productos cárnicos, charcutería.
- Cajón para verduras: verduras y frutas frescas.

¡INFORMACIÓN!

Almacene los alimentos que se estropean rápidamente en la parte posterior de un estante o en la parte posterior del cajón a la temperatura más baja.

¡ADVERTENCIA!

No almacene frutas (plátanos, piñas, papayas, cítricos) y verduras (calabacines, tomates, berenjenas, pepinos, pimientos dulces y patatas) que sean sensibles a las bajas temperaturas en el frigorífico.

Secciones de la puerta

- Compartimento superior/medio de la puerta: huevos, mantequilla, queso y salsas, etc.
- Compartimento inferior de la puerta: bebidas, latas y botellas, etc.

Secciones del compartimento del congelador

- Sección superior: sobras, hielo, pizza.
- Sección media: carne, pescado, pan.
- Sección inferior: congelador estándar, verduras y frutas.

¡ADVERTENCIA!

No guarde lechuga, huevos, manzanas, peras, uvas, melocotones, yogur, suero de leche, crema agria o mayonesa en el congelador.

Evitar la contaminación de los alimentos

Para evitar la contaminación de los alimentos, por favor respete las siguientes instrucciones:

- Abrir la puerta durante largos períodos de tiempo puede provocar un aumento significativo de la temperatura en los compartimentos del electrodoméstico.
- Limpiar regularmente las superficies que puedan entrar en contacto con los alimentos y los sistemas de drenaje accesibles.
- Almacene la carne y el pescado crudos en el frigorífico dentro de recipientes adecuados, de modo que no estén en contacto con otros alimentos ni goteen sobre ellos.

Conservación y congelación de alimentos

- Si el electrodoméstico de refrigeración se deja vacío durante períodos de tiempo prolongados, apáguelo, descongélelo, límpielo, séquelo y deje la puerta abierta para evitar que se forme moho dentro del electrodoméstico.

Almacenamiento de alimentos frescos en el frigorífico

Recomendaciones importantes para el almacenamiento de alimentos frescos

- Para garantizar la calidad de los alimentos frescos, es importante que:
 - la comida este bien envasada;
 - el electrodoméstico esté a la temperatura correcta;
 - el electrodoméstico esté limpio.
- Tome buena nota de la fecha de caducidad indicada en el envase de los alimentos.
- Guarde los alimentos en el frigorífico dentro de recipientes bien sellados o en envases adecuados. Esto evitará que los alimentos adquieran o propaguen olores y los mantendrá secos.
- No almacene materiales inflamables, inestables o explosivos en el frigorífico.
- Guarde las botellas que hayan estado abiertas en posición vertical y ciérrelas bien.
- Algunas soluciones orgánicas, como los aceites esenciales, en la piel de limones y naranjas, y el ácido butírico, que entran en contacto a largo plazo con los plásticos, pueden deteriorar el material y causar un envejecimiento prematuro.
- Un olor desagradable indica que el electrodoméstico no está limpio o que contiene alimentos deteriorados (véase el capítulo "Mantenimiento").
- Saque los alimentos perecederos del frigorífico cuando vaya a estar fuera de casa durante un tiempo prolongado.

Congelar y almacenar alimentos en el congelador

Recomendaciones importantes para la congelación de alimentos frescos

- La cantidad máxima de alimentos que se pueden meter en el congelador de una sola vez se indica en la placa de características. Al meter más de esta cantidad máxima de alimentos en el congelador se retrasa el proceso de congelación y se reduce la calidad. Además, esto también afecta a la calidad de los alimentos congelados que ya están almacenados en el congelador.
- Use exclusivamente alimentos frescos de buena calidad que sean adecuados para la congelación.
- Deje que los alimentos calientes se enfríen a temperatura ambiente.
- Los alimentos deben congelarse rápidamente. Se recomienda el uso de envases pequeños.
- Use envases herméticos al aire y al agua para evitar que los alimentos se sequen y pierdan sus vitaminas.
- Anote el tipo y la cantidad de los alimentos en el envase, junto con la fecha en que fueron congelados.
- Evite que los alimentos frescos entren en contacto con alimentos congelados.
- Puede quitar todos los cajones para aprovechar el volumen total del compartimento del congelador.
- Ponga los alimentos directamente en un estante y en la base del congelador.

Conservación y congelación de alimentos

Congelación de pequeñas cantidades de alimentos frescos / fabricación de cubitos de hielo

Véase el capítulo "Distribución recomendada" para conocer la mejor ubicación para congelar alimentos frescos (de 1 a 2 kilogramos) y hacer cubitos de hielo.

La congelación de grandes cantidades de alimentos frescos

- Active la función de congelación intensiva 24 horas antes del momento previsto para congelar los alimentos.
- Distribuya los alimentos frescos homogéneamente entre todos los cajones del congelador.
- Una vez transcurridas 24 horas, puede trasladar los alimentos a otro compartimento del congelador y luego congelar un nuevo lote de alimentos.

Recomendaciones importantes para el almacenamiento de alimentos congelados

- Siga las instrucciones del fabricante referentes al almacenamiento y al uso de alimentos congelados. Tome nota de la temperatura de almacenamiento recomendada y de la fecha de caducidad indicada en el envase.
- Utilice únicamente alimentos en envases no dañados que hayan sido almacenados a una temperatura de -18 °C o inferior.
- No compre alimentos cubiertos de escarcha. Esto indica que el alimento se ha descongelado (parcialmente) varias veces y, como consecuencia, su calidad es inferior.
- Asegúrese de que los alimentos no se descongelen durante el transporte. Un aumento de su temperatura reducirá el período de conservación y perjudicará la calidad de los alimentos.

Períodos de almacenamiento recomendados de los alimentos congelados en el congelador ❄️❄️❄️

Tipo de alimento	Período de conservación
Fruta, carne de vacuno	10 a 12 meses
Hortalizas, ternera, aves de corral	8 hasta 10 meses
Venado	de 6 hasta 8 meses
Carne de cerdo	de 4 a 6 meses
Carne picada o con troceado fino	4 meses
Pan, pastas, platos cocinados, pescado blanco	3 meses
Vísceras	2 meses
Salchicha ahumada, pescado azul	1 mes

La descongelación de alimentos congelados

- La descongelación es un paso importante en el almacenamiento de alimentos conservados por congelación. Los alimentos deben descongelarse de la manera correcta.
- Los métodos adecuados para descongelar los alimentos son:
 - en el frigorífico;
 - en agua fría;
 - en un microondas o en un horno convencional con un programa de descongelación adecuado.
- Algunos productos congelados pueden prepararse sin necesidad de descongelarlos primero. El fabricante lo indica en el envase.
- Los alimentos deben ser envasados en porciones pequeñas. De esta manera, la comida se descongela más rápido.
- Consuma los alimentos parcial o totalmente descongelados lo antes posible. Las bacterias de los alimentos descongelados se reactivan y los alimentos se deterioran rápidamente. Esto se aplica en particular a las frutas, las verduras y los alimentos preparados.
- No vuelva a congelar alimentos parcial o totalmente descongelados.

Descongelar el electrodoméstico

La moderna tecnología Total NoFrost del congelador evita la formación de hielo y la acumulación de escarcha en los alimentos, lo que permite un funcionamiento económico, una mayor transparencia y un uso pleno del espacio.

En el compartimento refrigerador, evita que los alimentos se sequen, ya que mantiene su humedad y frescura.

Las operaciones de descongelación del frigorífico y el congelador son automáticas, lo que elimina la necesidad de realizar tareas manuales de descongelación y limpieza que requieren mucho tiempo.

Limpieza del electrodoméstico

¡ADVERTENCIA!

Apague el electrodoméstico y extraiga el enchufe de la toma de corriente antes de empezar a limpiarlo.

¡ADVERTENCIA!

No utilice productos de limpieza abrasivos, ya que pueden dañar la superficie.

¡INFORMACIÓN!

Active la función de congelación intensiva 24 horas antes del momento previsto para limpiar el congelador.

- Limpie regularmente el interior del electrodoméstico con agua tibia. Si es necesario, añada al agua un producto de limpieza neutro o un limpiador especial para frigoríficos. Limpie todas las superficies con un paño suave. Repase las piezas limpiadas con un paño con agua limpia y séquelas bien.
- No coloque piezas del electrodoméstico en el lavavajillas, ya que podrían dañarse.
- Limpie las piezas de madera con un paño húmedo. Asegúrese de que la madera no se moje demasiado y deje que las piezas se sequen bien antes de volver a meterlas en el frigorífico.
- Advertencia: La madera es un material natural. Esto significa que será difícil eliminar algunas manchas (especialmente vino tinto y aceite).
- Los accesorios de madera que se hayan secado deberán ser tratados con un aceite para madera. Dicho producto debe ser adecuado para tratar superficies que entran en contacto directo con alimentos.

¡ADVERTENCIA!

Cuando no vaya a utilizar el electrodoméstico durante un período prolongado, apáguelo con la tecla adecuada y desconéctelo de la red eléctrica. Vacíe, descongele y limpie el electrodoméstico, y deje la puerta entreabierta.

Tabla de fallos

Cuando tengas alguna duda sobre si tu aparato está funcionando correctamente, no pienses únicamente que tu aparato está defectuoso. Recomendamos que debes, en cualquier caso, verificar los puntos de la siguiente tabla.

Problema	Causa/Solución
El electrodoméstico está conectado a la red eléctrica, pero no funciona:	<ul style="list-style-type: none"> • Asegúrese de que haya tensión en la toma de corriente y de que el electrodoméstico esté encendido.
El aparato enfría continuamente durante un tiempo prolongado.	<p>El compresor funciona durante más tiempo a baja capacidad (bajo consumo de energía / alta eficiencia). Este es el modo de funcionamiento más eficiente. Los siguientes factores también pueden influir en el funcionamiento del electrodoméstico:</p> <ul style="list-style-type: none"> • La temperatura ambiente es demasiado alta. • La puerta ha estado abierta durante demasiado tiempo o se ha abierto con demasiada frecuencia. • La puerta no está cerrada debidamente. • La puerta no se sella correctamente (la junta está sucia, la puerta está desalineada, la junta está dañada, etc.). • Se ha metido demasiada comida fresca al mismo tiempo. • Circulación de aire insuficiente alrededor del compresor y del condensador. Compruebe que la ventilación alrededor del aparato sea suficiente (vea las instrucciones de instalación suministradas por separado). • El sensor del frigorífico está bloqueado por alimentos frescos. Asegúrese de que el aire pueda circular libremente alrededor del sensor (no aplicable a todos los modelos).
Formación excesiva de hielo en el congelador.	<ul style="list-style-type: none"> • La puerta ha estado abierta durante demasiado tiempo o se ha abierto con demasiada frecuencia. • La puerta no está cerrada debidamente. • La puerta no se sella correctamente (la junta está sucia, la puerta está desalineada, la junta está dañada, etc.).
Condensación en el estante de vidrio situado encima de los cajones del compartimento del frigorífico.	<ul style="list-style-type: none"> • Compruebe que la puerta esté bien cerrada y sellada. • Este es un problema temporal que no puede evitarse por completo en períodos de altas temperaturas ambientales y alta humedad. El problema desaparece cuando la temperatura y la humedad vuelven a niveles normales. Recomendamos que limpie los cajones con más frecuencia y que ocasionalmente limpie cualquier goteo que haya. • Envase los alimentos en bolsas u otros envases herméticos.

Tabla continuada de la última página

Problema	Causa/Solución
La puerta no se abre fácilmente.	Está intentando abrir la puerta del electrodoméstico justo después de haberla cerrado. En ese instante resulta difícil abrir la puerta. Al abrir la puerta, el aire frío sale del electrodoméstico y es sustituido por aire caliente de los alrededores. A medida que ese aire se enfría, se crea un ligero vacío que dificulta la apertura de la puerta. La situación vuelve a la normalidad al cabo de unos minutos y la puerta se vuelve a abrir fácilmente.
Parte o la totalidad de la iluminación LED no funciona.	<ul style="list-style-type: none"> • Si la iluminación LED no funciona, llame a un técnico de servicio. • ¡No intente realizar la reparación de la iluminación LED usted mismo, ya que existe peligro de contacto con alta tensión! • Este producto contiene una fuente luminosa de la clase de eficiencia energética G.
El aparato hace ruido.	<ul style="list-style-type: none"> • El electrodoméstico se refrigera a través de un sistema de refrigeración con un compresor (y en algunos modelos, también un ventilador) que hace ruido. El nivel de ruido depende de la instalación del electrodoméstico, de su uso correcto y de su antigüedad. • Al conectar el electrodoméstico al suministro eléctrico, el ruido del compresor o del refrigerante que fluye puede ser ligeramente más fuerte. Esto no es indicativo de un defecto y no tiene ningún efecto en la vida útil del electrodoméstico. El nivel de ruido del electrodoméstico se reducirá pasados unos momentos. • Es posible que el electrodoméstico emita temporalmente más ruido después de que se haya abierto la puerta durante demasiado tiempo o con demasiada frecuencia, se haya introducido una gran cantidad de alimentos frescos en el mismo o se haya activado la función de congelación intensiva o de refrigeración intensiva.
La pantalla muestra el código de error E0 o E8.	<ul style="list-style-type: none"> • Las teclas táctiles no responden. Llame a un centro de servicio para su reparación. • Hasta que el aparato no sea reparado por un técnico de servicio, funcionará en modo seguro. El aparato conservará automáticamente la temperatura más adecuada para cada compartimento.
El código de error E9 se visualiza en el visor.	El sensor de la puerta del refrigerador no funciona correctamente. Llame a un centro de servicio técnico para su reparación.
El código de error F9 aparece en la pantalla.	El sensor de la puerta del congelador no funciona correctamente. Llame a un centro de servicio técnico para su reparación.
La pantalla muestra el código de error F1.	El ventilador del compartimento congelador no funciona correctamente. Llame a un centro de servicio técnico para su reparación. El aparato no puede funcionar normalmente. Transfiera los alimentos a un lugar fresco y apague el aparato.

Tabla continuada de la última página

Problema	Causa/Solución
La pantalla muestra el código de error F2.	El ventilador del condensador está defectuoso. Llame a un centro de servicio para solucionar el problema. El aparato no funciona normalmente. Transfiera los alimentos a un lugar fresco y apague el aparato.
La pantalla muestra el código de error F3.	El ventilador del compartimento enfriador no funciona correctamente. Llame a un centro de servicio técnico para su reparación. El aparato no puede funcionar normalmente. Transfiera los alimentos a un lugar fresco y apague el aparato.
La pantalla muestra el código de error t1.	Error o fallo del sensor de temperatura del compartimento del refrigerador. Llame a un centro de servicio para su reparación. Hasta que el aparato no sea reparado por un técnico de servicio, funcionará en modo seguro. El aparato conservará automáticamente la temperatura más adecuada para cada compartimento.
La pantalla muestra el código de error t2.	Error o fallo del sensor de temperatura en el compartimento congelador. Llame a un centro de servicio para su reparación. Hasta que el aparato no sea reparado por un técnico de servicio, funcionará en modo seguro. El aparato conservará automáticamente la temperatura más adecuada para cada compartimento.
La pantalla muestra el código de error t4.	El sensor de temperatura ambiente no funciona correctamente. Llame a un centro de servicio técnico para solucionar el problema. El aparato funcionará en modo seguro hasta que sea reparado por un técnico de servicio. El aparato conservará automáticamente la temperatura más adecuada para cada compartimento.
La pantalla muestra el código de error t5.	El sensor del evaporador del frigorífico está defectuoso. Llame a un centro de servicio técnico para solucionar el problema. El aparato funcionará en modo seguro hasta que sea reparado por un técnico de servicio. El aparato conservará automáticamente la temperatura más adecuada para cada compartimento.
La pantalla muestra el código de error t6.	El sensor del evaporador del compartimento congelador está defectuoso. Llame a un centro de servicio para solucionar el problema. El aparato funcionará en modo seguro hasta que sea reparado por un técnico de servicio. El aparato conservará automáticamente la temperatura más adecuada para cada compartimento.
La pantalla muestra el código de error 81.	El módulo Wi-Fi está defectuoso. Llame a un centro de servicio para solucionar el problema.

Si no puedes resolver el problema, contacta al centro de servicio. Al hacerlo, indica el tipo, el modelo y el número de serie que aparecen en la placa de características o la etiqueta situada en el interior del aparato.

Eliminación del embalaje y el electrodoméstico

Este electrodoméstico se ha fabricado con materiales sostenibles. Este electrodoméstico se debe desechar de forma responsable al final de su vida útil. Póngase en contacto con las autoridades locales para informarse sobre cómo proceder.

¡INFORMACIÓN!

Véase asimismo el capítulo "Eliminación" en las Instrucciones de seguridad.

El embalaje de este electrodoméstico es reciclable. Se han usado los siguientes materiales:

- Cartón.
- Lámina de polietileno (PE).
- Poliestireno sin CFC (espuma PS dura).

Estos materiales deben ser desechados de forma responsable y según la legislación vigente.



El electrodoméstico está marcado con un símbolo de contenedor de basura tachado para llamar su atención sobre la necesidad de desechar por separado los electrodomésticos. Esto significa que el electrodoméstico no se puede desechar con los residuos domésticos sin clasificar al final de su vida útil. El electrodoméstico debe llevarse a un centro de tratamiento de residuos municipales especiales para residuos separados o a un distribuidor que preste este servicio.

La recogida y eliminación de los electrodomésticos por separado evita consecuencias perjudiciales para las personas y el medio ambiente. Esto garantiza que los materiales utilizados para fabricar el electrodoméstico puedan ser recuperados y que se pueda lograr un ahorro sustancial en el uso de energía y materias primas.



Declaración de conformidad

Por la presente declaramos que nuestros productos cumplen con las Directivas, Reglamentos y requisitos europeos aplicables, así como con todos los requisitos de las normas a las que se hace referencia.

Información de conformidad

Tipo de equipamiento de radio:	MWB414C.07 MWB414S.12
Wi-Fi	
Rango de frecuencia de funcionamiento:	2,412 GHz - 2,472 GHz
Potencia máxima de salida:	≤10 dBm/MHz (EIRP) (ganancia de antena 10 dBi)
Ganancia máxima de la antena:	Ganancia: -1,53 dBi
Bluetooth	
Rango de frecuencias:	2,402 GHz - 2,480 GHz
Salida de la señal portadora:	4 dBm (≤10 dBm)
Tipo de emisión:	F1D

Declaración de conformidad

La empresa declara que el dispositivo con la función ConnectLife cumple con los requisitos esenciales y otras disposiciones pertinentes de la Directiva 2014/53/UE. Puede encontrar la declaración de conformidad detallada en la dirección web <https://auid.connectlife.io> en la página de su dispositivo, entre los documentos adicionales.

Piezas de recambio

Las piezas funcionales de recambio del aparato comprado estarán disponibles durante al menos 15 años a partir de la fecha de puesta en el mercado de la última unidad del modelo. Durante ese tiempo, habrá piezas de recambio originales disponibles para garantizar el correcto funcionamiento de su aparato. Para encontrar una lista de piezas de recambio y consejos de reparación acordes con la Directiva sobre Diseño Ecológico vigente, escanee el código QR incluido en el aparato. También puede acceder a ellas mediante el siguiente enlace: <https://auid.connectlife.io>.



Las instrucciones de uso también se pueden encontrar en nuestro sitio web: www.asko.com



957301-a1

