

RC18WDNE



Familia	Frigorífico
Instalación	Libre instalación
Categoría	Combinado
Ancho de referencia	Until 60
Altura de referencia	160 - 200
Sistema de refrigeración	Total No Frost
Descongelación	Automático
Tipo de bisagra	Estándar
Posición bisagra	Derecha
Puerta reversible	Sí
Código EAN	8017709343378



Estética



Estética	Universal	Material de los laterales	Acero
Color	Blanco	Color laterales	Plata
Material de la puerta	Efecto inox	Logo	Insertado
Tirador	Integrada	Pantalla	LED
Tipo de tirador	Fija	Posición display	Externo
Color logo	Cromo		

Instalación compartimento frigorífico



Número estantes regulables	2	Estante portabotellas	Sí
Número de cajones fruta y verdura	1	Tipología estante cubre cajón de verduras	Cristal
Tipología estantes regulables	Cristal	Compartimento baja temperatura	Sí
Tipo de cajón	Railes deslizables	Iluminación interna frigorífico	Sí
Estante cubre cajón para la verdura	Sí	Tipo de iluminación interior frigorífico	LED

Contrapuerta compartimento frigorífico

Número compartimentos de puerta regulables	2	Número de compartimento portabotellas	1
---	---	--	---

Otros equipos frigorífico



Accesorios Huevera Multiflow Sí

Instalación compartimento congelador

Número de cajones 3

Otros equipos congelador

Accesorios 1 cubitera

Otras características técnicas



Funciones pantalla	Congelación rápida, Eco
Alarma apertura puerta	Sí
Temperatura Alarma	Sí
Tipo de control de la temperatura	Electrónico
Número de compresores	1
Tipo de gas refrigerante	R600a
Tipo de compresor	Estándar
Agente espumante	Ciclopentano

Rendimiento / Etiqueta energética - Reg. 2019







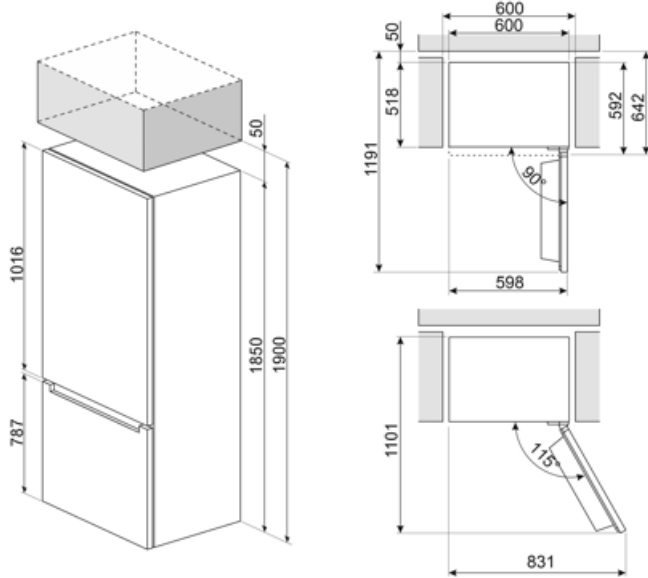

Consumo anual de energía	242 kWh/a	Rumorosidad	38 dB(A) re 1 pW
Clase de eficiencia energética del modelo	E	Autonomía de conservación sin energía eléctrica	10 h
Airborne acoustical noise emission class	C	4 estrellas - Capacidad congelación	10.0 Kg/24h
Volumen neto total	300 l	Clase climática	SN, N, ST, T
Volumen total del compartimento congelador	96 l	EEl	100 %
Volumen total compartimento frigorífico	204 l		

Conexión eléctrica

Enchufe	Schuko (F;E)	Tensión	220-240 V
Datos nominales de conexión eléctrica	70 W	Frecuencia (Hz)	50 Hz
Corriente	10 A	Longitud del cable de alimentación	200 cm



Symbols glossary

- | | | | |
|--|---|---|---|
|  | Descongelación automática: todos los modelos de refrigerador están equipados con descongelación automática en el compartimiento del refrigerador. |  | Clase eficiencia energética E |
|  | Pantalla LED: para optimizar el rendimiento y simplificar el uso del aparato tanto como sea posible, algunas lavadoras y refrigeradores están equipados con una pantalla LED que le permite ver el estado operativo del producto. |  | Función económica: la función económica analiza el uso del refrigerador durante el período de activación y optimiza los ciclos de trabajo para mantener la electricidad al mínimo |
|  | Congelación rápida: la función de congelación rápida permite que grandes cantidades de alimentos frescos se congelen muy rápidamente. Al activarlo unas horas antes, el congelador baja la temperatura y después de unas horas restablece automáticamente el funcionamiento normal. |  | Iluminación LED interna: la iluminación LED interna garantiza el ahorro de energía y al mismo tiempo ofrece una luz de atmósfera. |
|  | Sistema de enfriamiento Multiflow: el sistema de ventilación Multiflow permite difundir de manera constante y uniforme el aire dentro del refrigerador. | | |

Benefit (TT)

External display

External display for simple and intuitive control with quick access to information

Refrigerator Internal lighting

Interior lighting for perfect visibility of shelves in the refrigerator compartment

Plastic multiflow system

The Multiflow system ensures even distribution of cold air inside the refrigerator

No-Frost system

The No Frost system prevents the formation of ice and contributes to better preservation of food in the refrigerator

Reversible door

Reversible door ensures flexible installation and space optimisation

Fruit and vegetable drawer

The fruit and vegetable drawer ensures the best storage conditions for fresh food, avoiding any contamination

Refrigerant gas R600a

Environmentally friendly R600a refrigerant gas contributes to rapid cooling with lower energy consumption