

FC48KDND



Familia	Frigorífico
Instalación	Libre instalación
Categoría	Combinado
Ancho de referencia	60 - 70
Altura de referencia	160 - 200
Sistema Total No - Frost	Sí
Sistema de refrigeración	No Frost
Descongelación	Automático
Tipo de bisagra	Estándar
Posición bisagra	Derecha
Puerta reversible	Sí
Código EAN	8017709343545



Estética



Estética	Universal	Color laterales	Negro brillante
Color	Dark Grey Inox Look	Logo	Serigrafiado
Material de la puerta	Efecto inox	Color del perfil de los estantes de la puerta	Dark Inox Look
Tipo de acero puerta	Normal	Color del perfil de los cajones	Dark Inox Look
Tirador	Integrada	Color del perfil del estante de vidrio	Dark Inox Look
Color logo	Plata	Pantalla	LED
Material de los laterales	Acero	Posición display	Externo

Instalación compartimento frigorífico



Número estantes regulables	3	Tipología estante cubre cajón de verduras	Cristal
Número de cajones fruta y verdura	1	Nº de Luces	2
Tipología estantes regulables	Cristal	Compartimento baja temperatura	Sí
Tipo de cajón	Estándar	Iluminación interna frigorífico	Sí
Estante cubre cajón para la verdura	Sí	Tipo de iluminación interior frigorífico	LED

Contrapuerta compartimento frigorífico

Número compartimentos de puerta regulables	3	Número de compartimento portabotellas	1
--	---	---------------------------------------	---

Otros equipos frigorífico



Accesorios	Huevera	Ventilador	Sí
------------	---------	------------	----

Instalación compartimento congelador

Número de cajones	2	Tipología estantes	Cristal
Número compartimentos con tapa móvil	1		

Otros equipos congelador



Accesorios	Fabricador de hielo manual	Zona de congelación rápida	Sí
Fabricador de cubitos	Manual		

Otras características técnicas



Funciones pantalla	Holiday, Congelación rápida, Enfriamiento rápido, Eco, Bloqueo de teclas, Temporizador de enfriamiento.
Tecla congelación rápida	Sí
Testigo funcionamiento	Sí
Alarma apertura puerta	Sí
Tipo de control de la temperatura	Electrónico
Número de compresores	1
Tipo de gas refrigerante	R600a
Tipo de compresor	Compresor Inverter
Cantidad de gas refrigerante (gr)	68 g
Agente espumante	Ciclopentano

Rendimiento / Etiqueta energética - Reg. 2019



Consumo anual de energía	230 kWh/a	Rumorosidad	41 dB(A) re 1 pW
Clase de eficiencia energética del modelo	D	Autonomía de conservación sin energía eléctrica	14 h
Airborne acoustical noise emission class	C	4 estrellas - Capacidad congelación	8.0 Kg/24h
Volumen neto total	481 l	Clase climática	SN, N, ST, T







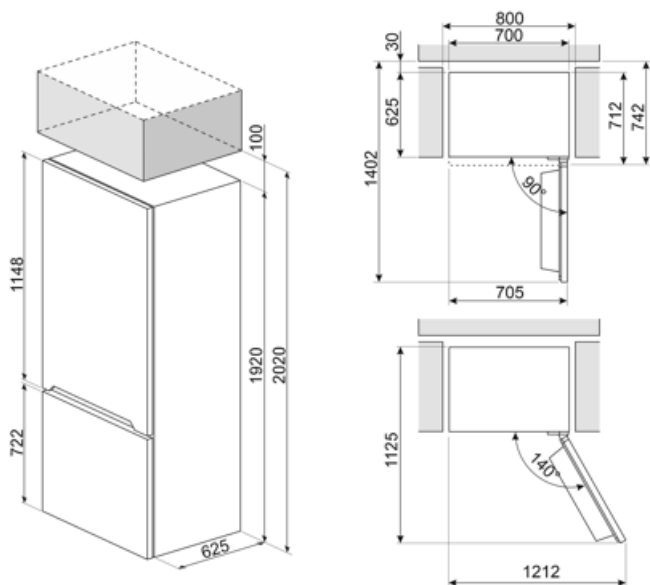



Volumen total del compartimento congelador	137 l	EEl	80 %
Volumen total compartimento frigorífico	344 l		

Conexión eléctrica

Enchufe	Schuko (F;E)	Tensión	220-240 V
Datos nominales de conexión eléctrica	185 W	Frecuencia (Hz)	50 Hz
Corriente	1,27 A	Longitud del cable de alimentación	210 cm



Symbols glossary

-  Descongelación automática: todos los modelos de refrigerador están equipados con descongelación automática en el compartimento del refrigerador.
-  Pantalla LED: para optimizar el rendimiento y simplificar el uso del aparato tanto como sea posible, algunas lavadoras y refrigeradores están equipados con una pantalla LED que le permite ver el estado operativo del producto.
-  Ventilado: sistema de ventilación de enfriamiento que permite difundir constante y uniformemente el aire dentro del refrigerador.
-  Función de vacaciones: esta función es particularmente útil en casos de ausencia prolongada del hogar, le permite desactivar el funcionamiento del departamento de refrigeradores y mantener solo el congelador en funcionamiento.
-  Motor inverter: para lavadoras y secadoras: la evolución de las lavadoras y secadoras Smeg hacia modelos más inteligentes y eco-sostenibles ha llevado a la elección de la tecnología Inverter con bomba de calor que reduce significativamente el consumo de energía. Para lavavajillas: el motor inversor de última generación garantiza una mayor vida útil, eficiencia y consumo reducido, así como un silencio absoluto.
-  Clase eficiencia energética D
-  Bloqueo de control: la opción de bloqueo de mandos, presente en diferentes tipos de productos, le permite bloquear todas las funciones y programas establecidos, así como los controles, para una seguridad total, especialmente en presencia de niños.
-  Función económica: la función económica analiza el uso del refrigerador durante el período de activación y optimiza los ciclos de trabajo para mantener la electricidad al mínimo
-  Congelación rápida: la función de congelación rápida permite que grandes cantidades de alimentos frescos se congelen muy rápidamente. Al activarlo unas horas antes, el congelador baja la temperatura y después de unas horas restablece automáticamente el funcionamiento normal.
-  Iluminación LED interna: la iluminación LED interna garantiza el ahorro de energía y al mismo tiempo ofrece una luz de atmósfera.
-  No-Frost: el sistema No-Frost evita la formación de hielo (en el congelador) y escarcha (en el refrigerador). En consecuencia, las operaciones periódicas de descongelación ya no son necesarias. Además, la comida se conserva más correctamente y mantiene la consistencia, el sabor y el sabor, mientras que los paquetes no se pegan ni en las paredes, en particular en el compartimento del congelador.

Benefit (TT)

External display

External display for simple and intuitive control with quick access to information

Refrigerator Internal lighting

Interior lighting for perfect visibility of shelves in the refrigerator compartment

Fan

The fan contributes to an even distribution of air inside the refrigerator

No-Frost system

The No Frost system prevents the formation of ice and contributes to better preservation of food in the refrigerator

Manual Ice Maker

Manual ice maker to manually adjust the amount of ice produced according to personal requirements

Reversible door

Reversible door ensures flexible installation and space optimisation

Fruit and vegetable drawer

The fruit and vegetable drawer ensures the best storage conditions for fresh food, avoiding any contamination

Inverter compressor

Inverter compressor reduces noise and vibration levels for a quiet and comfortable kitchen environment

Inverter compressor technology offers significant advantages for refrigeration systems, improving both performance and efficiency. Better temperature control ensures a more stable and constant indoor environment, preserving the freshness of food. This technology also results in reduced energy consumption, as the compressor adjusts its speed according to cooling needs.

Refrigerant gas R600a

Environmentally friendly R600a refrigerant gas contributes to rapid cooling with lower energy consumption