

RC18XDNE



| | |
|---------------------------------|-------------------|
| Familia | Frigorífico |
| Instalación | Libre instalación |
| Categoría | Combinado |
| Ancho de referencia | Until 60 |
| Altura de referencia | 160 - 200 |
| Sistema de refrigeración | Total No Frost |
| Descongelación | Automático |
| Tipo de bisagra | Estándar |
| Posición bisagra | Derecha |
| Puerta reversible | Sí |
| Código EAN | 8017709343224 |



Estética



| | | | |
|------------------------------|-------------|----------------------------------|-----------|
| Estética | Universal | Material de los laterales | Acero |
| Color | Inox Look | Color laterales | Plata |
| Material de la puerta | Efecto inox | Logo | Insertado |
| Tirador | Integrada | Pantalla | LED |
| Tipo de tirador | Fija | Posición display | Externo |
| Color logo | Cromo | | |

Instalación compartimento frigorífico



| | | | |
|--|--------------------|--|---------|
| Número estantes regulables | 2 | Tipología estante cubre cajón de verduras | Cristal |
| Número de cajones fruta y verdura | 1 | Nº de Luces | 1 |
| Tipología estantes regulables | Cristal | Compartimento baja temperatura | Sí |
| Tipo de cajón | Railes deslizables | Iluminación interna frigorífico | Sí |
| Estante cubre cajón para la verdura | Sí | Tipo de iluminación interior frigorífico | LED |
| Estante portabotellas | Sí | | |

Contrapuerta compartimento frigorífico

| | | | |
|---|---|--|---|
| Número compartimentos de puerta regulables | 2 | Número de compartimento portabotellas | 1 |
|---|---|--|---|

Otros equipos frigorífico



Accesorios Huevera Multiflow Sí

Instalación compartimento congelador

Número de cajones 3

Otros equipos congelador

Accesorios 1 cubitera

Otras características técnicas



| | |
|-----------------------------------|-------------------------|
| Funciones pantalla | Congelación rápida, Eco |
| Alarma apertura puerta | Sí |
| Temperatura Alarma | Sí |
| Tipo de control de la temperatura | Electrónico |
| Número de compresores | 1 |
| Tipo de gas refrigerante | R600a |
| Tipo de compresor | Estándar |
| Agente espumante | Ciclopentano |

Rendimiento / Etiqueta energética - Reg. 2019







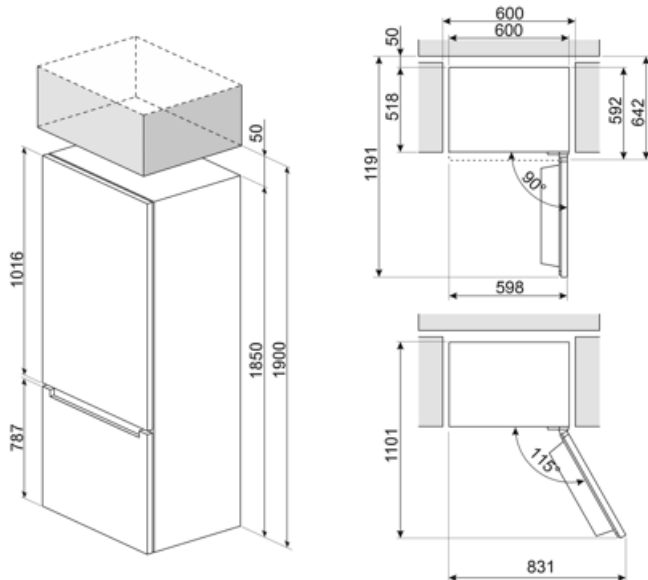

| | | | |
|--|-----------|---|------------------|
| Consumo anual de energía | 242 kWh/a | Rumorosidad | 38 dB(A) re 1 pW |
| Clase de eficiencia energética del modelo | E | Autonomía de conservación sin energía eléctrica | 10 h |
| Airborne acoustical noise emission class | C | 4 estrellas - Capacidad congelación | 10.0 Kg/24h |
| Volumen neto total | 300 l | Clase climática | SN, N, ST, T |
| Volumen total del compartimento congelador | 96 l | EI | 100 % |
| Volumen total compartimento frigorífico | 204 l | | |

Conexión eléctrica

| | | | |
|---------------------------------------|--------------|------------------------------------|-----------|
| Enchufe | Schuko (F;E) | Tensión | 220-240 V |
| Datos nominales de conexión eléctrica | 70 W | Frecuencia (Hz) | 50 Hz |
| Corriente | 10 A | Longitud del cable de alimentación | 200 cm |



Symbols glossary

- | | | | |
|--|---|---|---|
|  | Descongelación automática: todos los modelos de refrigerador están equipados con descongelación automática en el compartimiento del refrigerador. |  | Pantalla LED: para optimizar el rendimiento y simplificar el uso del aparato tanto como sea posible, algunas lavadoras y refrigeradores están equipados con una pantalla LED que le permite ver el estado operativo del producto. |
|  | Función económica: la función económica analiza el uso del refrigerador durante el período de activación y optimiza los ciclos de trabajo para mantener la electricidad al mínimo |  | Congelación rápida: la función de congelación rápida permite que grandes cantidades de alimentos frescos se congelen muy rápidamente. Al activarlo unas horas antes, el congelador baja la temperatura y después de unas horas restablece automáticamente el funcionamiento normal. |
|  | Iluminación LED interna: la iluminación LED interna garantiza el ahorro de energía y al mismo tiempo ofrece una luz de atmósfera. |  | Sistema de enfriamiento Multiflow: el sistema de ventilación Multiflow permite difundir de manera constante y uniforme el aire dentro del refrigerador. |
|  | Clase eficiencia energética E | | |

Benefit (TT)

No-Frost system

The No Frost system prevents the formation of ice and contributes to better preservation of food in the refrigerator

Plastic multiflow system

The Multiflow system ensures even distribution of cold air inside the refrigerator

Refrigerant gas R600a

Environmentally friendly R600a refrigerant gas contributes to rapid cooling with lower energy consumption

Reversible door

Reversible door ensures flexible installation and space optimisation

Refrigerator Internal lighting

Interior lighting for perfect visibility of shelves in the refrigerator compartment

Fruit and vegetable drawer

The fruit and vegetable drawer ensures the best storage conditions for fresh food, avoiding any contamination

Pantalla externa

Pantalla externa para un control simple e intuitivo con acceso rápido a la información.