

SBS63XDE



Familia	Frigorífico
Instalación	Libre instalación
Categoría	Side by Side
Ancho de referencia	Higher than 80
Altura de referencia	160 - 200
Sistema Total No - Frost	Sistema total No-Frost
Sistema de refrigeración	Frigorífico ventilado, congelador No-Frost
Descongelación	Automático
Tipo de bisagra	Estándar
Código EAN	8017709337636



Estética



Estética	Universal	Material de los laterales	Acero
Color	Inox Look	Color laterales	Plata
Diseño	Plato	Logo	Insertado
Material de la puerta	Efecto inox	Color del perfil de los cajones	Plata
Tirador	Externo	Color del perfil del estante de vidrio	Plata
Tipo de tirador	Fija	Pantalla	LED
Color tirador	Acero inoxidable	Posición display	Externo
Color logo	Cromo		

Instalación compartimento frigorífico



Número estantes regulables	3	Tipología estante cubre cajón de verduras	Cristal
Número de cajones fruta y verdura	2	Compartimento Extra-Fresh	Sí
Tipología estantes regulables	Cristal	Iluminación interna frigorífico	Sí
Tipo de cajón	Estándar	Tipo de iluminación interior frigorífico	LED
Estante cubre cajón para la verdura	Sí		

Contrapuerta compartimento frigorífico

Número compartimentos de puerta regulables 4

Número de compartimento portabotellas

1

Otros equipos frigorífico



Accesorios

Huevera

Ventilador

Sí

Luz Natural Plus Blu

Sí

Ionizador

Sí

Multiflow

Sí

Filtro de olor antibacterias

Sí

Instalación compartimento congelador

Número de cajones

2

Tipo de iluminación frigorífico

LED

Nº de estantes

4

Tipología estantes

Cristal

Iluminación interna congelador

Sí

Contrapuerta compartimento congelador

Número de compartimentos portaobjetos

4

Otros equipos congelador



Fabricador de cubitos

Manual

Zona de congelación rápida

Sí

Otras características técnicas



Funciones pantalla

Holiday, Congelación rápida, Enfriamiento rápido, Eco, Bloqueo de teclas, Alarma temperatura

Tecla congelación rápida

Sí

Alarma apertura puerta

Sí

Temperatura Alarma

Sí

Tipo de control de la temperatura

Electrónico

Número de compresores

1

Tipo de gas refrigerante

R600a

Agente espumante

Ciclopentano

Rendimiento / Etiqueta energética - Reg. 2019







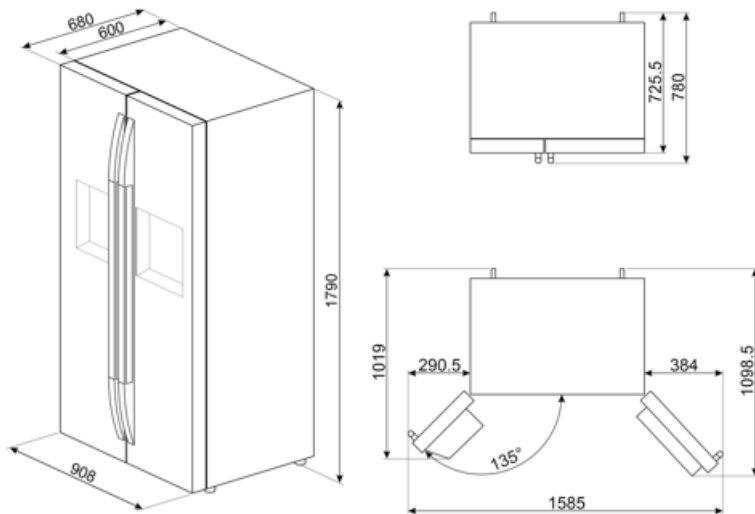

Consumo anual de energía	327 kWh/a	Rumorosidad	38 dB(A) re 1 pW
Clase de eficiencia energética del modelo	E	Autonomía de conservación sin energía eléctrica	9 h
Airborne acoustical noise emission class	C	4 estrellas - Capacidad congelación	13.0 Kg/24h
Volumen neto total	580 l	Clase climática	SN, N, ST, T
Volumen total del compartimento congelador	212 l	EEl	99 %
Volumen total compartimento frigorífico	368 l		

Conexión eléctrica

Enchufe	Schuko (F;E)	Tensión	220-240 V
Datos nominales de conexión eléctrica	150 W	Frecuencia (Hz)	50 Hz
Corriente	0,85 A	Longitud del cable de alimentación	215 cm



Symbols glossary

	Smeg Active Ion system improves the quality of the air inside the cell. Thanks to the generation of negatively charged ions released inside the fridge Active Ion system neutralizes unpleasant dust.		Descongelación automática: todos los modelos de refrigerador están equipados con descongelación automática en el compartimiento del refrigerador.
	Bloqueo de control: la opción de bloqueo de mandos, presente en diferentes tipos de productos, le permite bloquear todas las funciones y programas establecidos, así como los controles, para una seguridad total, especialmente en presencia de niños.		Clase eficiencia energética E
	Pantalla LED: para optimizar el rendimiento y simplificar el uso del aparato tanto como sea posible, algunas lavadoras y refrigeradores están equipados con una pantalla LED que le permite ver el estado operativo del producto.		Función económica: la función económica analiza el uso del refrigerador durante el período de activación y optimiza los ciclos de trabajo para mantener la electricidad al mínimo
	Ventilado: sistema de ventilación de enfriamiento que permite difundir constante y uniformemente el aire dentro del refrigerador.		Congelación rápida: la función de congelación rápida permite que grandes cantidades de alimentos frescos se congelen muy rápidamente. Al activarlo unas horas antes, el congelador baja la temperatura y después de unas horas restablece automáticamente el funcionamiento normal.
	Función de vacaciones: esta función es particularmente útil en casos de ausencia prolongada del hogar, le permite desactivar el funcionamiento del departamento de refrigeradores y mantener solo el congelador en funcionamiento.		Iluminación LED interna: la iluminación LED interna garantiza el ahorro de energía y al mismo tiempo ofrece una luz de atmósfera.
	Zona Life Plus 0 ° C: en la zona Life Plus 0 ° C se mantiene una temperatura interna constante entre 0 ° C y + 3 ° C que no altera las cualidades organolépticas de los alimentos y permite mantenerlos frescos incluso después de varios días. Es ideal para almacenar pescado, carne, productos lácteos y alimentos fácilmente perecederos.		Sistema de enfriamiento Multiflow: el sistema de ventilación Multiflow permite difundir de manera constante y uniforme el aire dentro del refrigerador.
	Natural Plus Blu Light: el innovador sistema de iluminación aumenta los tiempos de almacenamiento de frutas y verduras, preservando el contenido de vitaminas durante más tiempo.		No-Frost: el sistema No-Frost evita la formación de hielo (en el congelador) y escarcha (en el refrigerador). En consecuencia, las operaciones periódicas de descongelación ya no son necesarias. Además, la comida se conserva más correctamente y mantiene la consistencia, el sabor y el sabor, mientras que los paquetes no se pegan ni en las paredes, en particular en el compartimiento del congelador.

Benefit (TT)

External display

External display for simple and intuitive control with quick access to information

Refrigerator Internal lighting

Interior lighting for perfect visibility of shelves in the refrigerator compartment

Freezer internal lighting

Interior lighting for perfect visibility of the drawers in the freezer compartment

Plastic multiflow system

The Multiflow system ensures even distribution of cold air inside the refrigerator

Fan

The fan contributes to an even distribution of air inside the refrigerator

Manual Ice Maker

Manual ice maker to manually adjust the amount of ice produced according to personal requirements

Life Plus 0°

Temperature-controlled Life Plus compartment for optimal storage of specific food categories

Natural Plus Blue Light

The Natural plus Blue light system extends the shelf life of fruit and vegetables while preserving their organoleptic properties

External handle

The external handle ensures practicality and ease of use of the refrigerator

Fruit and vegetable drawer

The fruit and vegetable drawer ensures the best storage conditions for fresh food, avoiding any contamination

Refrigerant gas R600a

Environmentally friendly R600a refrigerant gas contributes to rapid cooling with lower energy consumption