

FQ60XDF



Familia	Frigorífico
Instalación	Libre instalación
Categoría	4 puertas
Ancho de referencia	Higher than 80 cm
Sistema Total No - Frost	Sistema total No-Frost
Sistema de refrigeración	No Frost Total - Sistema de enfriamiento doble
Descongelación	Automático
Tipo de bisagra	Estándar
Código EAN	8017709293307



Estética



Estética	Universal	Material de los laterales	Acero
Color	Efecto Inox	Color laterales	Plata
Diseño	Plato	Logo	Insertado
Acabado	Anti-huellas	Color del perfil de los estantes de la puerta	Plata
Material de la puerta	Efecto inox	Color del perfil de los cajones	Plata
Tipo de acero puerta	Antihuellas	Color del perfil del estante de vidrio	Plata
Tirador	Externo	Pantalla	LED
Tipo de tirador	Fija	Posición display	Externo
Color tirador	Acero inoxidable	Otros colores disponibles	Blanco, Negro
Color logo	Cromo		

Instalación compartimento frigorífico



Número estantes regulables	2	Tipología estante cubre cajón de verduras	Vidrio
Número de cajones fruta y verdura	2	Compartimento Extra-Fresh	Sí
Shelves material	Vidrio	Iluminación interna frigorífico	Sí
Tipo de cajón	Railes deslizables	Tipo de iluminación interior frigorífico	LED
Estante cubre cajón para la verdura	Sí		

Contrapuerta compartimento frigorífico

Número de compartimentos con tapa transparente	2	Número de compartimento portabotellas	2
Número compartimentos de puerta regulables	2		

Otros equipos frigorífico



Accesorios	Huevera	Ventilador	Sí
Luz Natural Plus Blu	Sí	Ionizador	Sí
Multiflow	Sí	Filtro de olor antibacterias	Sí

Instalación compartimento congelador

Número de cajones	3	Tipo de iluminación frigorífico	LED
Nº de estantes	2	Tipología estantes	Vidrio
Iluminación interna congelador	Sí		

Otros equipos congelador



Fabricador de hielo	Manual	Zona de congelación rápida	Sí
---------------------	--------	----------------------------	----

Otras características técnicas

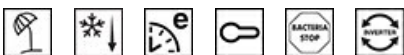

Funciones pantalla	Holiday, Congelación rápida, Enfriamiento rápido, Eco, Bloqueo de teclas
Tecla congelación rápida	Sí
Testigo alarmas temperatura	Sí
Alarma apertura puerta	Sí
Temperatura Alarma	Sí
Junta antibacterias	Sí
Tipo de control de la temperatura	Electrónico
Número de compresores	1
Tipo de gas refrigerante	R600a
Tipo de compresor	Compresor Inverter
Cantidad de gas refrigerante (gr)	72 g
Agente espumante	Ciclopentano

Rendimiento / Etiqueta energética - Reg. 2019

			
Consumo anual de energía	406 kWh/a	Rumorosidad	39 dB(A) re 1 pW
Clase de eficiencia energética del modelo	F	Autonomía de conservación sin energía eléctrica	10 h
Airborne acoustical noise emission class	C	4 estrellas - Capacidad congelación	4,6 kg/24h
Volumen neto total	541 l	4 estrellas - Capacidad congelación 1	4,6 kg/24h
Volumen total del compartimento congelador	165 l	Clase climática	SN, T
Volumen total compartimento frigorífico	376 l	EI	125 %

Conexión eléctrica







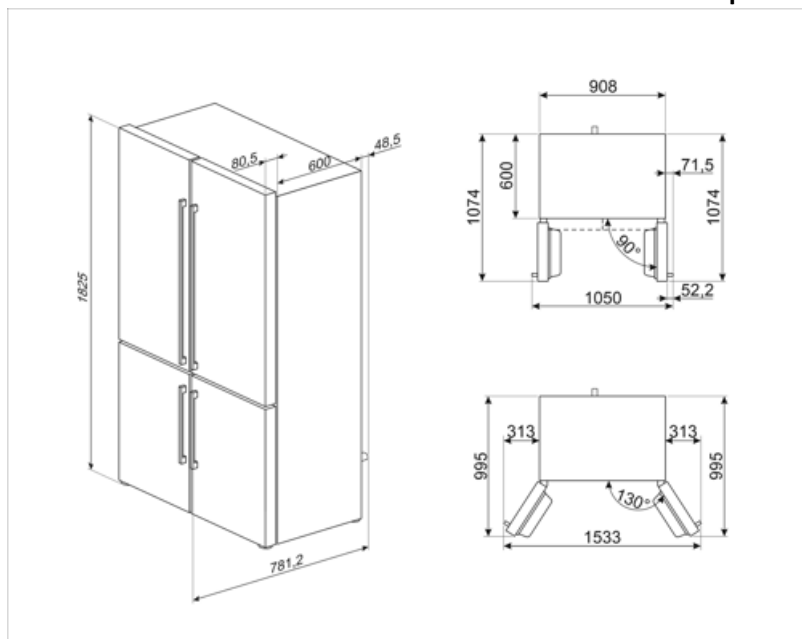

Datos nominales de conexión eléctrica	200 W	Frecuencia (Hz)	50 Hz
Corriente	0,8 A	Longitud del cable de alimentación	240 cm
Tensión	230 V	Enchufe	Schuko (F;E)

Datos logísticos

Ancho del producto (mm)	908 mm	Ancho del producto con apertura máxima de puertas	1634 mm
Profundidad sin tirador	705 mm	Profundidad del producto con tirador	750 mm
Altura con patas	1820 mm		



Symbols glossary

 4 estrellas	 Smeg Active Ion system improves the quality of the air inside the cell. Thanks to the generation of negatively charged ions released inside the fridge Active Ion system neutralizes unpleasant dust.
 A +: los electrodomésticos Smeg permiten ahorros de energía considerables en Clase A, A +, A ++ y A +++, para reducir el consumo mientras se mantiene la máxima eficiencia y garantizar el respeto por el medio ambiente.	 Descongelación automática: todos los modelos de refrigerador están equipados con descongelación automática en el compartimiento del refrigerador.
 Tratamiento antibacteriano: varios modelos de refrigeradores Smeg proporcionan un tratamiento antibacteriano para garantizar una mayor higiene	 Bloqueo de control: la opción de bloqueo de mandos, presente en diferentes tipos de productos, le permite bloquear todas las funciones y programas establecidos, así como los controles, para una seguridad total, especialmente en presencia de niños.
 Pantalla LED: para optimizar el rendimiento y simplificar el uso del aparato tanto como sea posible, algunas lavadoras y refrigeradores están equipados con una pantalla LED que le permite ver el estado operativo del producto.	 Función económica: la función económica analiza el uso del refrigerador durante el período de activación y optimiza los ciclos de trabajo para mantener la electricidad al mínimo
 Ventilado: sistema de ventilación de enfriamiento que permite difundir constante y uniformemente el aire dentro del refrigerador.	 Congelación rápida: la función de congelación rápida permite que grandes cantidades de alimentos frescos se congelen muy rápidamente. Al activarlo unas horas antes, el congelador baja la temperatura y después de unas horas restablece automáticamente el funcionamiento normal.
 Antihuellas: el tratamiento especial al que se somete el acero inoxidable evita la formación de halos y huellas digitales en la superficie y ayuda a mejorar su brillo.	 Función de vacaciones: esta función es particularmente útil en casos de ausencia prolongada del hogar, le permite desactivar el funcionamiento del departamento de refrigeradores y mantener solo el congelador en funcionamiento.
 Iluminación LED interna: la iluminación LED interna garantiza el ahorro de energía y al mismo tiempo ofrece una luz de atmósfera.	 Zona Life Plus 0 ° C: en la zona Life Plus 0 ° C se mantiene una temperatura interna constante entre 0 ° C y + 3 ° C que no altera las cualidades organolépticas de los alimentos y permite mantenerlos frescos incluso después de varios días. Es ideal para almacenar pescado, carne, productos lácteos y alimentos fácilmente perecederos.



Motor inverter: para lavadoras y secadoras: la evolución de las lavadoras y secadoras Smeg hacia modelos más inteligentes y eco-sostenibles ha llevado a la elección de la tecnología Inverter con bomba de calor que reduce significativamente el consumo de energía. Para lavavajillas: el motor inversor de última generación garantiza una mayor vida útil, eficiencia y consumo reducido, así como un silencio absoluto.



Sistema de enfriamiento Multiflow: el sistema de ventilación Multiflow permite difundir de manera constante y uniforme el aire dentro del refrigerador.



Natural Plus Blu Light: el innovador sistema de iluminación aumenta los tiempos de almacenamiento de frutas y verduras, preservando el contenido de vitaminas durante más tiempo.



Clase eficiencia energética F