

## FAB50LCR5



<b>Familia</b>	Frigorífico
<b>Instalación</b>	Libre instalación
<b>Categoría</b>	Doble puerta
<b>Ancho de referencia</b>	70 - 80 cm
<b>Sistema Total No - Frost</b>	Sí
<b>Sistema de refrigeración</b>	No Frost Total - Sistema de enfriamiento doble
<b>Descongelación</b>	Automático
<b>Tipo de bisagra</b>	Estándar
<b>Posición bisagra</b>	Izquierda
<b>Código EAN</b>	8017709299378



## Estética



<b>Estética</b>	50's Style	<b>Material de los laterales</b>	Acero
<b>Color</b>	Crema	<b>Color laterales</b>	Crema
<b>Diseño</b>	Abombado	<b>Logo</b>	Insertado
<b>Acabado</b>	Brillante	<b>Color del perfil de los estantes de la puerta</b>	Plata
<b>Material de la puerta</b>	Termomoldeada	<b>Color del perfil de los cajones</b>	Plata
<b>Tirador</b>	Externo	<b>Color del perfil del estante de vidrio</b>	Cromo
<b>Tipo de tirador</b>	Fija	<b>Pantalla</b>	LED
<b>Color tirador</b>	Cromo	<b>Posición display</b>	Interno
<b>Color logo</b>	Cromo		

## Instalación compartimento frigorífico



<b>Number of compartments</b>	2	<b>Estante cubre cajón para la verdura</b>	Sí
<b>Compartment types</b>	Low temperature compartment, Fruit and vegetable compartment	<b>Tipología estante cubre cajón de verduras</b>	Vidrio
<b>Número estantes regulables</b>	2	<b>Compartimento baja temperatura</b>	Sí
<b>Número de cajones fruta y verdura</b>	1	<b>Iluminación interna frigorífico</b>	Sí
<b>Tipología estantes regulables</b>	Vidrio	<b>Tipo de iluminación interior frigorífico</b>	LED
<b>Tipo de cajón</b>	Estándar		

## Contrapuerta compartimento frigorífico

Número compartimentos de puerta regulables	3	Número de compartimento portabotellas	1
--	---	---------------------------------------	---

## Otros equipos frigorífico



Humidity Control	Sí	Ventilador	Sí
Multiflow	Sí		

## Instalación compartimento congelador

N° de estantes	1	Tipo de iluminación frigorífico	LED
Iluminación interna congelador	Sí	Tipología estantes	Vidrio

## Contrapuerta compartimento congelador

Número de compartimentos portaobjetos	2		
---------------------------------------	---	--	--

## Otros equipos congelador



Fabricador de hielo	Manual	Zona de congelación rápida	Sí
---------------------	--------	----------------------------	----

## Otras características técnicas



Funciones pantalla	Congelación rápida, Eco, Alarma temperatura
Tecla congelación rápida	Sí
Alarma apertura puerta	Acústica y visual
Temperatura Alarma	Sí
Tipo de control de la temperatura	Electrónico
Número de compresores	1
Tipo de gas refrigerante	R600a
Tipo de compresor	Compresor Inverter
Cantidad de gas refrigerante (gr)	62 g
Agente espumante	Ciclopentano

## Rendimiento / Etiqueta energética - Reg. 2019

			
Consumo anual de energía	265 kWh/a	Rumorosidad	41 dB(A) re 1 pW
Clase de eficiencia energética del modelo	E	Autonomía de conservación sin energía eléctrica	15 h
Airborne acoustical noise emission class	C	4 estrellas - Capacidad congelación	8 kg/24h
Volumen neto total	524 l	Clase climática	SN, N, ST, T
Volumen total del compartimento congelador	124 l	EI	96 %
Volumen total compartimento frigorífico	400 l		

## Conexión eléctrica

Datos nominales de conexión eléctrica	197 W	Frecuencia (Hz)	50/60 Hz
Corriente	1,1 A	Longitud del cable de alimentación	180 cm
Tensión	220-240 V	Enchufe	Schuko (F;E)

## Datos logísticos

Ancho del producto (mm)	796 mm	Ancho del producto con apertura máxima de puertas	1185 mm
Profundidad sin tirador	805 mm	Profundidad del producto con tirador	851 mm
Altura con patas	1921 mm	Profundidad del producto con la puerta abierta a 90°	1470 mm

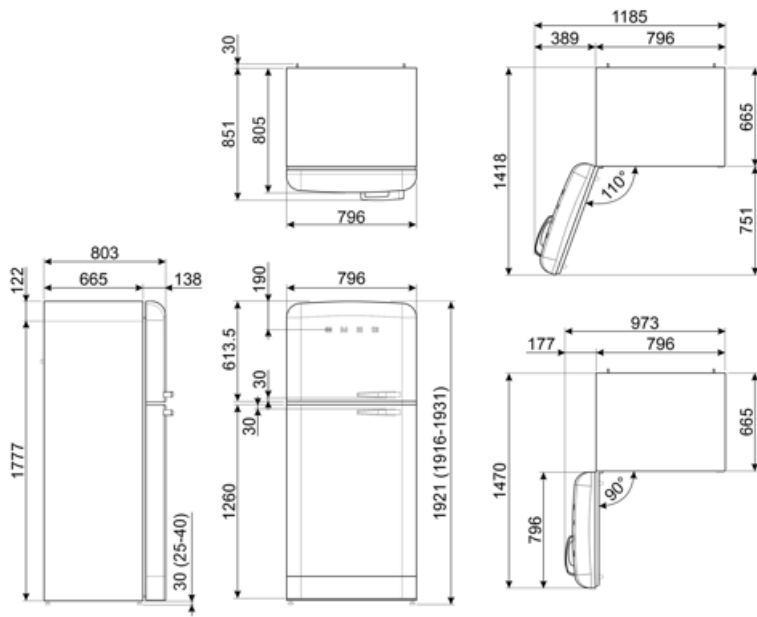

---

## Productos alternativos











---



**FAB50LBL5**

**Posición bisagra: Izquierda**  
**Negro**

## Symbols glossary

	4 estrellas		Descongelación automática: todos los modelos de refrigerador están equipados con descongelación automática en el compartimiento del refrigerador.
	A ++: los dispositivos Smeg permiten un considerable ahorro de energía en Clase A, A +, A ++ y A +++, para reducir el consumo mientras se mantiene la máxima eficiencia y garantizar el respeto por el medio ambiente.		Clase eficiencia energética E
	Pantalla LED: para optimizar el rendimiento y simplificar el uso del aparato tanto como sea posible, algunas lavadoras y refrigeradores están equipados con una pantalla LED que le permite ver el estado operativo del producto.		Función económica: la función económica analiza el uso del refrigerador durante el período de activación y optimiza los ciclos de trabajo para mantener la electricidad al mínimo
	Ventilado: sistema de ventilación de enfriamiento que permite difundir constante y uniformemente el aire dentro del refrigerador.		Congelación rápida: la función de congelación rápida permite que grandes cantidades de alimentos frescos se congelen muy rápidamente. Al activarlo unas horas antes, el congelador baja la temperatura y después de unas horas restablece automáticamente el funcionamiento normal.
	Iluminación LED interna: la iluminación LED interna garantiza el ahorro de energía y al mismo tiempo ofrece una luz de atmósfera.		Motor inverter: para lavadoras y secadoras: la evolución de las lavadoras y secadoras Smeg hacia modelos más inteligentes y eco-sostenibles ha llevado a la elección de la tecnología Inverter con bomba de calor que reduce significativamente el consumo de energía. Para lavavajillas: el motor inversor de última generación garantiza una mayor vida útil, eficiencia y consumo reducido, así como un silencio absoluto.
	Sistema de enfriamiento Multiflow: el sistema de ventilación Multiflow permite difundir de manera constante y uniforme el aire dentro del refrigerador.		