



Haier

# User Manual

## Refrigerator-Freezer

### CSW9619ENGBW

EN

BG

CZ

DE

EL

ES

FR

HR

HU

IT

NL

PL

PT

RO

SK

SL

SQ

SR

EN

# Haier

**WARNING: Risk of fire/flammable material****EN**

The symbol indicates there is a risk of fire since flammable materials are used. Take care to avoid causing a fire by igniting flammable material.

**ПРЕДУПРЕЖДЕНИЕ: Опасност от пожар/запалим материал****BG**

Символът показва, че съществува опасност от пожар, тъй като се използват запалими материали. Внимавайте да не предизвикате пожар чрез подпалване на запалим материал.

**VAROVÁNI: Nebezpečí Požáru/Hořlavého Materiálu****CZ**

Symbol označuje riziko požáru, protože byly použity hořlavé materiály. Dbejte na to, aby nedošlo ke vzniku požáru zapálením hořlavého materiálu.

**WARNUNG: Brandgefahr/brennbares Material****DE**

Das Symbol weist auf Brandgefahr hin, da brennbare Materialien verwendet werden. Verhindern Sie die Entstehung von Bränden, die durch entflammbare Materialien verursacht werden.

**ΠΡΟΣΟΧΗ: Κίνδυνος φωτιάς/ υλικό****EL**

Το σύμβολο υποδεικνύει ότι υπάρχει κίνδυνος φωτιάς επειδή χρησιμοποιούνται εύφλεκτα υλικά. Προσέχετε να αποφεύγετε την πρόκληση φωτιάς από ανάφλεξη εύφλεκτου υλικού.

**ADVERTENCIA: Riesgo de incendio o material inflamable****ES**

El símbolo indica que existe riesgo de incendio, dado que se utilizan materiales inflamables. Se debe procurar evitar incendios mediante la combustión de materiales inflamables.

**ATTENTION: Risque d'incendie ou de matières inflammables****FR**

Le symbole montre qu'il y a le risque de matériaux inflammables sont utilisés. Prendre soin d'éviter de provoquer un incendie en ingérant des matières inflammables.

**UPOZORENJE: opasnost od požara / zapaljivog materijala****HR**

Simbol označava opasnost od požara jer se upotrebljavaju zapaljivi materijali. Pazite da ne prouzročite požar paljenjem zapaljivog materijala.

**FIGYELEM: Tűz / gyúlékony anyag veszélye****HU**

A szimbólum azt jelzi, hogy tűzveszély áll fenn, mivel gyúlékony anyagokat használunk. Ügyeljen arra, hogy ne tegyen rá tűzveszélyes gyúlékony anyagot.

**ATTENZIONE: Rischio di incendio/materiale infiammabile****IT**

Il simbolo indica il rischio di incendio nel caso di utilizzo di materiali infiammabili. Fare attenzione ed evitare l'insorgere di incendi a causa della combustione di materiali infiammabili.

**WAARSCHUWING: Brandrisico / brandbaar materiaal****NL**

Het systeem geeft aan dat er een brandrisico bestaat aangezien brandbaar materiaal wordt gebruikt. Zorg ervoor dat er geen brand wordt veroorzaakt door brandbaar materiaal te ontsteken.

**OSTRZEŽENIE: Ryzyko pożaru/materiał łatwopalny****PL**

Symbol wskazuje, że istnieje ryzyko pożaru, ponieważ używane są materiały łatwopalne. Dbaj o to, aby uniknąć pożaru poprzez zapale nie łatwopalnego materiału.

**AVISO: Risco de incêndio e material inflamável****PT**

O símbolo indica que existe um risco de incêndio, uma vez que são utilizados materiais inflamáveis. Tenha cuidado para evitar provocar um incêndio acendendo material inflamável.

**AVERTISMENT: Risc de incendiu/material inflamabil****RO**

Simbolul indică că există risc de incendiu deoarece sunt folosite materiale inflamabile. Aveți grijă și evitați incendiile aprinzând materiale inflamabile.

**VAROVANIE: Riziko požiaru/horľavý materiál****SK**

Symbol označuje nebezpečenstvo požiaru, pretože sa používajú horľavé materiály. Dávajte pozor, aby ste zabránili vzniku požiaru vznietením horľavého materiálu.

**OPOZORILO: Nevarnost požara/vnetljiv material****SL**

Simbol označuje nevarnost požara, saj se uporabljajo vnetljivi materiali. Pazite, da ne povzročite požara z vžigom vnetljivega materiala.

**PARALAJMËRIM: Rrezik zjarri/materiali i ndezshëm****SQ**

Simboli tregon se ka rrezik zjarri pasi përdoren materiale të ndezshme. Bëni kujdes të mos shkaktoni zjarr duke ndezur materiale të ndezshme.

**UPOZORENJE: Opasnost od požara/zapaljivog materijala****SR**

Simbol označava da postoji opasnost od požara jer se koriste zapaljivi materijali. Pazite da ne izazovete požar paljenjem zapaljivog materijala.



## Thank you for purchasing a Haier Product.

Please read these instructions carefully before using this appliance. The instructions contain important information which will help you get the best out of the appliance and ensure safe and proper installation, use and maintenance.

Keep this manual in a convenient place so you can always refer to it for the safe and proper use of the appliance.

If you sell the appliance, give it away, or leave it behind when you move house, make sure you also pass this manual so that the new owner can become familiar with the appliance and safety warnings.

## Accessories

Check the accessories and literature in accordance with this list:



Hole plug



Quik Guide



Energy label



Warranty card



Safety Warning Manual

<b><u>5 Safety information</u></b>	<u>Before first use</u>	6
	<u>Installation</u>	6
	<u>Daily use</u>	7
	<u>Refrigerant gas information</u>	9
<b><u>10 Intended use</u></b>		
<b><u>11 Product description</u></b>		
<b><u>12 Use</u></b>	<u>Before first use</u>	12
	<u>Touch keys</u>	12
	<u>First time power on setting</u>	12
	<u>Bind the phone and configure the network</u>	13
	<u>Automatically locking function</u>	14
	<u>Description for control panel</u>	14
	<u>Wine Storage Zone function</u>	14
	<u>Decanting Zone function</u>	15
	<u>Freezer function</u>	15
	<u>Intelligent Wine Storage</u>	15
	<u>Smart Wine Search function</u>	16
	<u>One Click Wake Up</u>	17
	<u>System Settings</u>	17
	<u>Open Door Alarm</u>	19
	<u>Abnormal alarms</u>	19
	<u>Power failure memory</u>	19
	<u>Wi-Fi mode setting</u>	19
<b><u>20 Equipment</u></b>		
<b><u>22 Energy saving tips</u></b>		
<b><u>23 Care and cleaning</u></b>		
<b><u>24 Troubleshooting</u></b>		
<b><u>27 Installation</u></b>		
<b><u>29 Technical data</u></b>		
<b><u>30 Customer service</u></b>		



## WARNING-Important Safety information



## NOTICE-General information and tips



## Environmental information

---



### Disposal

Help protect the environment and human health. Put the packaging in applicable containers to recycle it. Help to recycle waste of electrical and electronic appliances. Do not dispose appliances marked with this symbol with the household waste. Return the product to your local recycling facility or contact your municipal office.

---



## WARNING!

Risk of injury or suffocation!

Refrigerants and gases must be disposed of professionally. Ensure that the tubing of the refrigerant circuit is not damaged before being properly disposed of. Disconnect the appliance from the mains supply. Cut off the mains cable and dispose of it. Remove the trays and drawers as well as the door catch and seals, to prevent children and pets to get closed in the appliance.

The fridge compartment of this appliance is to be used for the storage of wine.  
Before switching on the appliance for the first time read the following safety hints!:



## WARNING!

### Before first use

- ▶ Make sure there is no transport damage.
- ▶ Remove all packaging and keep out of children's reach.
- ▶ Wait at least two hours before installing the appliance in order to ensure the refrigerant circuit is fully efficient.
- ▶ Handle the appliance always with at least two persons because it is heavy.

### Installation

- ▶ The appliance should be placed in a well-ventilated place. Ensure a space of at least 9 cm above and 4mm round the appliance.
- ▶ Never place the appliance in a damp area or location where it might be splashed with water. Clean and dry water splashes and stains with a soft clean cloth.
- ▶ Do not install the appliance in direct sunlight or in the near of heat sources (e.g. stoves, heaters).  
Install and level the appliance in an area suitable for its size and use.
- ▶ Keep ventilation openings in the appliance or in the in-built structure clear of obstruction.
- ▶ Make sure that the electrical information on the rating plate agrees with the power supply. If it does not, contact an electrician.
- ▶ The appliance is operated by a 220-240 VAC/50 Hz power supply. Abnormal voltage fluctuation may cause the appliance to fail to start, or damage to the temperature control or compressor, or there may be an abnormal noise when operating. In such case, an automatic regulator shall be mounted.
- ▶ Do not use multi-plug adapters and extension cables.
- ▶ Do not locate multiple portable socket-outlets or portable power supplies at the rear of the appliance.
- ▶ Ensure that the power cable is not trapped by the refrigerator-freezer, do not step on the power cable.



## WARNING!

- ▶ Use a separate earthed socket for the power supply which is easy accessible. The appliance must be earthed. Only for UK: The appliance's power cable is fitted with 3-cord (grounding) plug that fits a standard 3-cord (grounded) socket. Never cut off or dismount the third pin (grounding). After the appliance is installed, the plug should be accessible.
- ▶ Do not damage the refrigerant circuit.

## Daily use

- ▶ This appliance can be used by children aged from 8 years and above and persons with reduced physical, sensory or mental capabilities or lack of experience and knowledge if they have been given supervision or instruction concerning use of the appliance in a safe way and understand the hazards involved.
- ▶ Children aged from 3 to 8 years are allowed to load and unload, but not allowed to clean or install the refrigerating appliances.
- ▶ Keep away children under 3 years of age from the appliance unless they are constantly supervised.
- ▶ Children shall not play with the appliance.
- ▶ If cool gas or other inflammable gas is leaking in the vicinity of the appliance, turn off the valve of the leaking gas, open the doors and windows and do not unplug a plug in the power cable of the refrigerator or any other appliance.
- ▶ Notice that the appliance is set for operation at a specific ambient range between 10 and 43°C. The appliance may not work properly if it is left for a long period at a temperature above or below the indicated range.
- ▶ Do not place unstable articles (heavy objects, containers filled with water) on top of the refrigerator-freezer, to avoid personal injury caused by falling or electric shock caused by contact with water.
- ▶ Do not pull on the door shelves. The door may be pulled slant, the bottle rack, may be pulled away, or the appliance may topple.
- ▶ Open and close the doors only with the handles. The gap between the doors and between the doors and the cabinet is very narrow. Do not extend your hands in these areas to avoid pinching your fingers. Open or close the refrigerator-freezer or doors only when there are no children standing within the the range of door movement.

- ▶ Do not store or use inflammable, explosive or corrosive materials in the appliance or in the vicinity.
- ▶ Do not store medicines, bacteria or chemical agents in the appliance. This appliance is a household appliance. It is not recommended to store materials that require strict temperatures.
- ▶ Never store liquids in bottles or cans (besides high percentage spirits) especially carbonated beverages in the freezer, as these will burst during freezing.
- ▶ Check the condition of food if a warming in the freezer has taken place.
- ▶ Do not set unnecessarily low temperature in the refrigerator compartment. Minus temperatures may occur at high settings. Attention: Bottles can burst
- ▶ Do not touch frozen goods with wet hands (wear gloves). Especially do not eat ice lollies immediately after removal from the freezer compartment. There is the risk to freeze or the formation of frost blisters. FIRST aid: keep immediately under running cold water. Do not pull away!
- ▶ Do not touch the inside surface of the freezer storage compartment when in operation, especially with wet hands, as your hands may freeze onto the surface.
- ▶ Unplug the appliance in the event of a power interruption or before cleaning. Allow at least 7 minutes before restarting the appliance, as frequent starting may damage the compressor.
- ▶ Do not use electrical devices inside the food storage compartments of the appliance, unless they are of the type recommended by the manufacturer. Maintenance / cleaning
- ▶ Make sure children are supervised if they carry out cleaning and maintenance.



## WARNING!

- ▶ Hold the plug, not the cable, when unplugging the appliance.
- ▶ Do not clean the appliance with hard brushes, wire brushes, detergent powder, petrol, amyl acetate, acetone and similar organic solutions, acid or alkaline solutions. Please clean with special refrigerator detergent to avoid damage.
- ▶ Do not scrape off frost and ice with sharp objects. Do not use sprays, electric heaters like heater, hair dryer, steam cleaners or other sources of heat in order to avoid damage to the plastic parts.
- ▶ Do not use mechanical devices or other means to accelerate the defrosting process, other than those recommended by the manufacturer.
- ▶ If the supply cord is damaged, it must be replaced by the manufacturer, its service agent or similarly qualified persons in order to avoid a hazard.
- ▶ Do not try to repair, disassemble or modify the appliance by yourself. In case of repair please contact our customer service.
- ▶ Eliminate the dust on the back of the unit at least once in the year to avoid hazard by fire, as well as increased energy consumption.
- ▶ Do not spray or flush the appliance during cleaning.
- ▶ Do not use water spray or steam to clean the appliance.
- ▶ Do not clean the cold glass shelves with hot water. Sudden temperature change may cause the glass to break.

## Refrigerant gas information



### WARNING!

The appliance contains the flammable refrigerant ISOBUTANE (R600a). Make sure the refrigerant circuit is not damaged during transportation or installation. Leaking refrigerant may cause eye injuries or ignite. If a damage has occurred, keep away open fire sources, thoroughly ventilate the room, do not plug or unplug the power cords of the appliance or any other appliance. Inform the customer service. In case of eyes get into contact with the refrigerant, rinse immediately it under running water and call immediately the eye specialist.

## Intended use

This appliance is intended for Storing wine and freezing food. It has been designed exclusively for use in household and similar applications such as staff kitchen areas in shops, offices and other working environments; farm houses and by clients in hotels, motels and other residential type environments as well as in bed-and-breakfast and catering business. It is not intended for commercial or industrial use. Changes or modifications to the device are not allowed. Unintended use may cause hazards and loss of warranty claims.

## Notice

Due to technical changes and different models, some of the illustrations in this manual may differ from your model.

### Picture of appliance

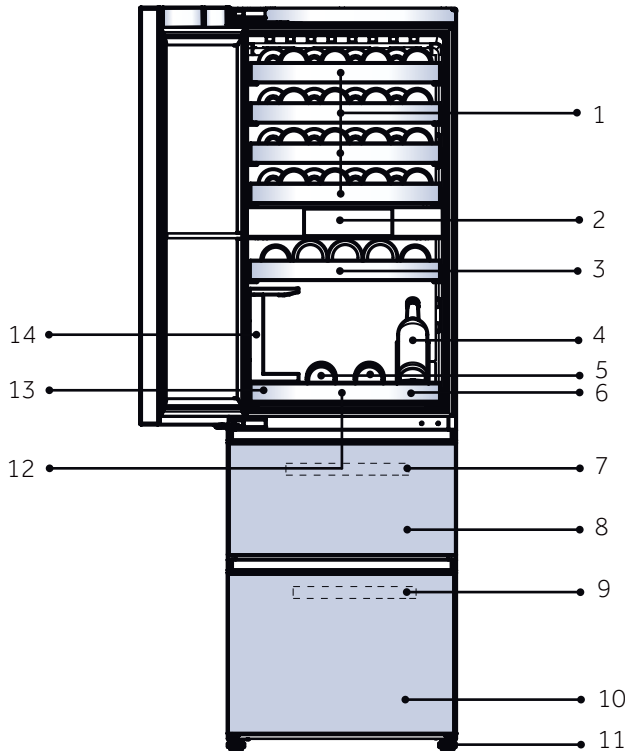

- |                             |  |
|-----------------------------|--|
| 1. Large wine rack          | 8. Upper freezer storage drawer          |
| 2. Display                  | 9. Freezer Tray                          |
| 3. Small wine rack          | 10. Lower freezer storage drawer         |
| 4. Display Wine Holder      | 11. Adjustable feet                      |
| 5. Wine serving wooden tray | 12. Shock-absorbing pad for serving tray |
| 6. Wine Serving Tray        | 13. Storage box                          |
| 7. Freezer Tray             | 14. Wine glass holder                    |

## Remove the door supportor of the refrigerator-freezer

1. Remove the door body supportor after removing the door body fixing screws.
2. Remove the screw plug from the gift bag and install it to the screw hole.

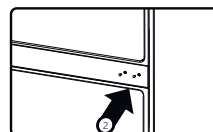
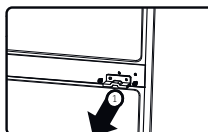

## 1. Before first use

- ▶ Remove all packaging materials. This includes the foam base and all adhesive tape holding the wine cellar accessories inside and outside. Keep them out of children's reach and dispose them in an environmentally friendly manner.
- ▶ Clean the inside and outside of the appliance with water and a mild detergent before putting any wine in it.
- ▶ After the appliance has been levelled and cleaned, wait for at least 2 hours before connecting it to the power supply. If your refrigerator-freezer has been tilted for any reason, wait 24 hours before plugging it in. See section INSTALLATION.
- ▶ Once you have plugged the unit into an electrical outlet, let the unit run for at least 30 minutes to acclimatize itself before making any adjustments.

## 2. Touch keys

The buttons on the control panel are touch keys, which respond when lightly touched with the finger.

## 3. First time power on setting

- ▶ When the product is powered on the first time, the display screen will automatically turn on. After entering the main interface, the wine storage zone is set to 12°C by default, the decanting zone is set to 12°C by default, the freezing area is set to -18°C by default, and the Super Frz is turned off by default.

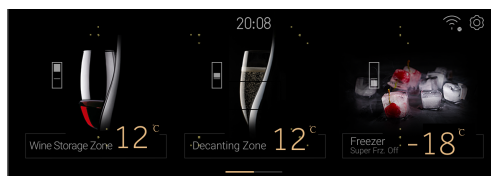
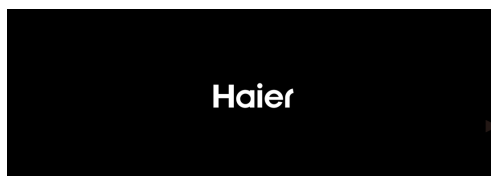

#### 4. Connect the product with the hOn App

- ▶ Touch the "Settings" icon at the top right of the home page to enter the system settings interface



- ▶ Touch "Network connection", and scan the QR code to download the hOn App from the App Stores and register to log in.

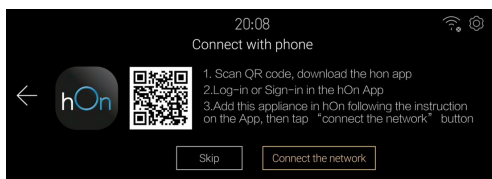

- ▶ After setting up the mobile app, touch the 'Connect the Network' button to enter network configuration mode. Follow the instructions on the interface to use the hOn app to complete the device binding.

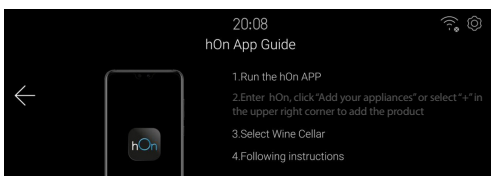

#### Notice

- ▶ If you have not bound to the network after entering the network configuration mode, the network will automatically exit after a period of time and you need to re-enter the network configuration mode.
- ▶ After hOn is successfully connected, the device will prompt that the network connection is successful. Click "Complete" to go to the home page.

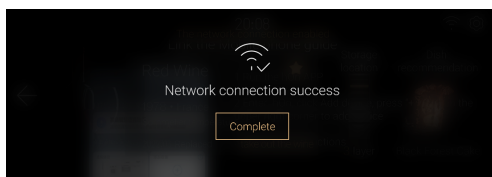

## 5. Automatically locking function

- ▶ With no operation in one minute or the human sensor detects that the user leaves after one minute, the display will turn off. And the display screen enters the lock screen interface when the human sensing function is triggered or the door is opened.
- ▶ The wine information is displayed according to the display setting setting of the system setting interface.
- ▶ Swipe the screen to the left to unlock.

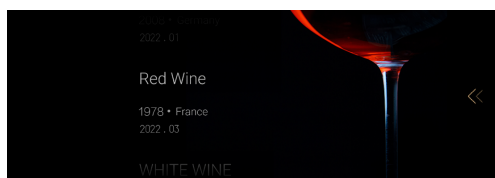

## 6. Description for control panel

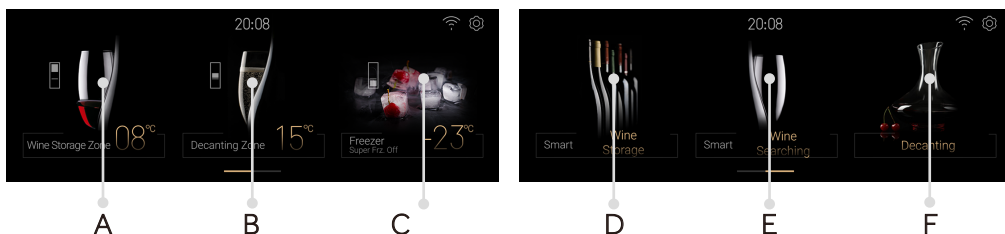

A Wine Storage Zone selector

B Decanting Zone selector

C Freezer/ Super Frz.On selector

D Smart Wine Storage selector

E Smart Wine Searching selector

F Decanting selector

## 7. Wine Storage Zone function

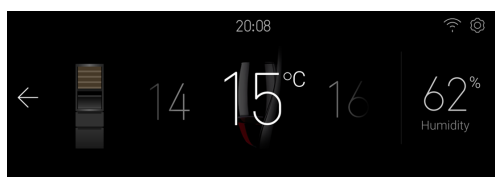

- ▶ Touch the "A" button enter the temperature adjustment interface of wine storage area.
- ▶ Slide left and right in the temperature area to adjust the setting of wine storage area between 8-18 °C, every slide, adjust 1 °C, and the buzzer rings once.
- ▶ The humidity display can not be adjust and indicate the humidity value in the wine storage zone.

## 8. Decanting Zone function

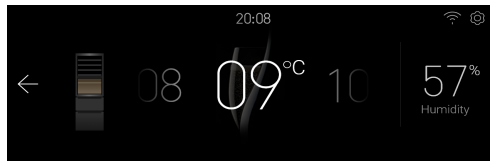

- ▶ Touch "B" on the home page to enter the Sommelier temperature adjustment interface. Slide left or right in the temperature area to adjust the setting level of the sommelier between 8-18 °C, every time you slide, adjust 1 °C, and the buzzer rings once.
- ▶ The humidity display can not be adjust and indicate the humidity value in the decanting zone.

## 9. Freezer function



- ▶ Touch "C" on the home page to enter the freezer zone temperature adjustment interface.
- ▶ When the Super Frz function is off, slide left and right in the temperature area to adjust the freezer zone setting gear between -14~-24 °C, every time you slide, adjust 1 °C, the buzzer will ring once.
- ▶ Click the Super Frz icon to set the Super Frz function on / off. When the Super Frz is on, the temperature of the freezer compartment can not be adjusted.

## 10. Smart Wine Storage

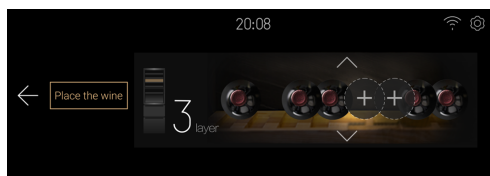

- ▶ Touch "D" on the home page to enter the smart wine storage interface, where you can add wine, deposit wine, replace wine, delete wine and move wine.

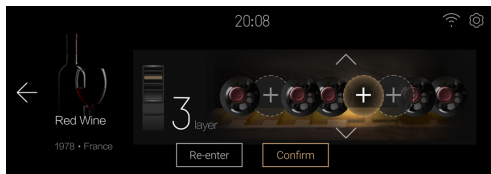

- ▶ Touch [Place the Wine] to enter the interface of adding wine.
- ▶ Touch the arrow to adjust the number of layers, click the "+" sign area (empty, no wine stored), select the location left and right, the area will be highlighted, and at the same time, the internal lighting of the wine cabinet will go out, and the selected position indicator is highlighted (the system setting "display setting" [Wine display location indicator] will be set to on state).
- ▶ Click confirm, enter the wine information, and complete the wine storage.
- ▶ For other operations, please refer to the on-screen instructions

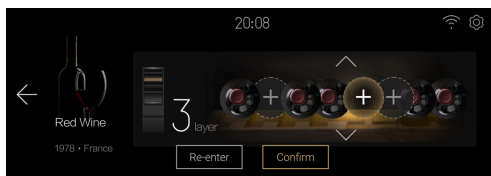

## 11. Smart Wine Searching function



- ▶ Touch "E" on the homepage to enter the Smart Wine searching interface: Conditional Filtering Wine Finder, Favorite Wine Finder, Favorite Deletion, Favorite Addition

## 12. Decanting



- ▶ Touch "F" on the homepage to enter the wine selection interface.
- ▶ Click on the wine area to select the type, and then jump to the interface of this kind of wine sobriety, the sobriety time can be set by the user, and it can realize the start time, pause time, continue time and cancel time. After the countdown is finished, the refrigerator will make a beep when the sobriety is completed, and the user will click [OK] to close the beep.

## 13. System Settings

Touch the setting icon at the top right of the home page to enter the setting page.

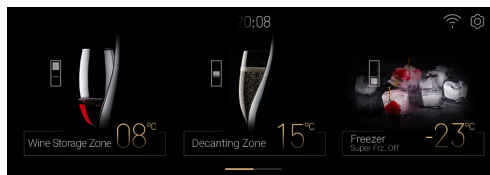

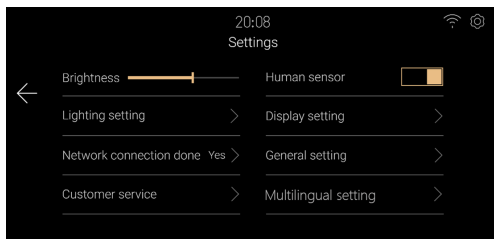

- ▶ **Brightness Settings**  
Drag or click the brightness bar to adjust the display brightness.
- ▶ **Human Sense Switch Settings**  
Click the Human Touch Switch button to set the refrigerator-freezer human touch function on or off.
- ▶ **Lighting Settings**  
Click [Lighting Setting] to enter the lighting setting interface
  - ① Lighting switch setting, can set the refrigerator-freezer.
  - ② Lighting duration setting, you can set the lighting duration after closing the door, the default is 30s. the setting range is from 00 minutes 00 seconds to 59 minutes 59 seconds.

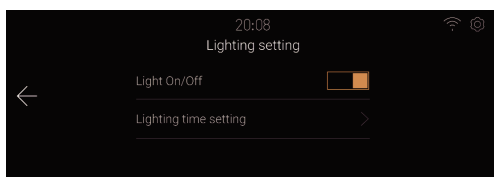

- ▶ **Display Settings**  
Click [Display Setting] to enter the display setting interface.
  - ① Wine information display switch setting, you can set the wine information display function on or off in the refrigerator lock screen interface.
  - ② Wine location indicator switch setting, can set the wine location indicator function on or off when storing or looking for wine.
- ▶ **General Settings**  
Click [General Settings] to enter the setting interface.

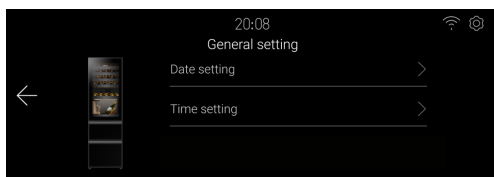

- ① Click [Date Setting] to enter the date setting interface, and you can set the date.
- ② Click [Time Setting] to enter the time setting interface and set the time.
- ③ Click [Electronic interaction] to enter the interface, and scan the QR code in the interface to view the E-Manual through your cell phone.

▶ Customer Service

Click [Customer service] to enter the customer service interface, prompting that the user's local customer service can be contacted through the mobile hOn App.



## 14. Open Door Alarm

If the door of the wine storage compartment remains open for more than 1 minutes, the refrigerator-freezer will emit an alarm sound to alert the user. The alarm will be canceled when the door is closed.

## 15. Abnormal alarms

- ▶ When the temperature of the wine sensor is lower than 0°C, a pop-up window will prompt that the device may malfunction, in order to prevent damage to the wine, please turn off the power as soon as possible and contact customer service.
- ▶ When the device pop-up window prompts "fan", "damper", "valve", or "communication fault", the device may malfunction, please inform the customer service for on-site inspection.
- ▶ When the door is opened for a long time, the screen prompts that the door switch fault is normal. If the door is always closed, the door may be out of order.

## 16. Power failure memory

The instantaneous working status of power failure is memorized, and it still works according to the set gear before power failure after re-powering.

## 17. Wi-Fi mode setting

- ▶ This product is not intended for commercial use.
- ▶ Transmitter maximum output power: 2.4GHz Wi-Fi: 19.5dBm  
Bluetooth LE: 19.5dBm; Bluetooth BR/EDR): 19.5dBm.
- ▶ Transmitter Working frequency: 2400MHz-24833.5MHz

## 1. Shelf

1. The shelves are designed for easy storage and easy removal of the wine. They can be cleaned with a soft towel.
2. Regular bottles with diameter of 76mm can be stacked.
3. Magnum bottles can be stacked on the bottom shelf.
4. The quantity can vary from the depicted number or bottles if they are stacked in a different way.

### Advice for the layout of your refrigerator-freezer

Before placing the bottles inside the refrigerator-freezer, confirm whether the wine shelves are completely stable. In addition, confirm whether any bottle protrudes from the shelves in order to prevent bottles hitting the glass door upon closing.

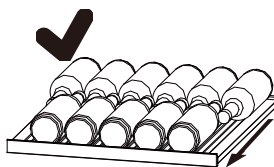
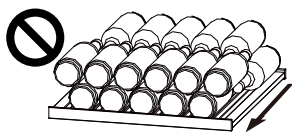

## 2. Bottling diagrams for different racks

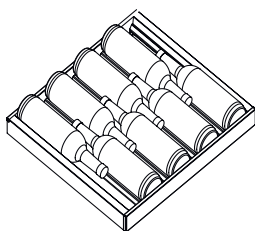

Large Wine Rack

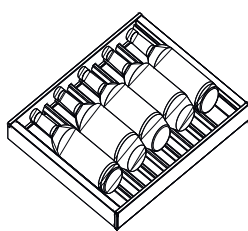

Small Wine Rack

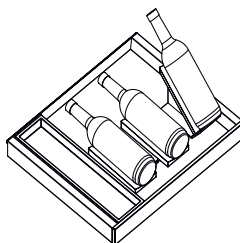

Sommelier Tray  
Bottling Diagram

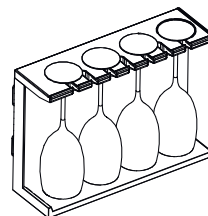

Wine Glass Rack

## 3. Bottling of ordinary wine bottles in the wine storage room

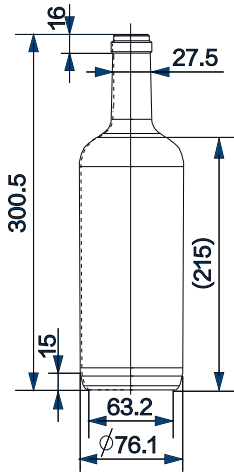

Standard bottles for determining bottling (volume in mm)

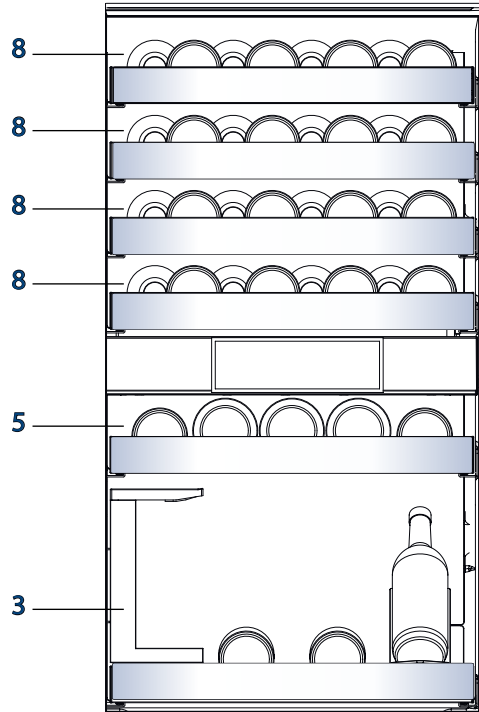

Maximum bottle size 40 bottles



### Energy saving tips

- ▶ Make sure the appliance is properly ventilated (see INSTALLATION).
- ▶ Do not install the appliance in direct sunlight or in the near of heat sources (e.g. stoves, heaters).
- ▶ Avoid unnecessarily low temperature in the appliance. The energy consumption increases the lower the temperature in the appliance is set.
- ▶ Open the appliance door as little and as briefly as possible.
- ▶ Do not exceed the designed amount of bottles to avoid obstructing the air flow. Keep door seals clean so that the door always closes correctly.

## 1. Defrosting

The defrosting of the refrigerator-freezer is done automatically; no manual operation is needed.

## 2. Replacing the LED lamp

The lamp uses LED as its light source, featuring low energy consumption and long service life. If there is any abnormality, please contact the customer service. See CUSTOMER SERVICE.



### WARNING!

Do not replace the LED lamp yourself. It must only be replaced by either the manufacturer or the authorised service agent.

#### Parameters of LED lamp:

Voltage: 12V

Max power: 18W

## 3. Non-use for a longer period

Unplug the power cord.

Clean the appliance and door gaskets as described above.

Keep the door open to prevent the creation of bad odours inside.

## 4. Moving the appliance

1. Remove all bottles and unplug the appliance.
2. Secure shelves and other moveable parts in the refrigerator-freezer with adhesive tape.
3. Do not tilt the refrigerator-freezer more than 45° to avoid damaging the refrigerating system.

Many occurring problems could be solved by yourself without specific expertise. In case of a problem please check all shown possibilities and follow below instructions before you contact an after sales service. See CUSTOMER SERVICE.



## WARNING!

- ▶ Before maintenance, deactivate the appliance and disconnect the mains plug from the mains socket.
- ▶ Electrical equipment should be serviced only by qualified electrical experts, because improper repairs can cause considerable consequential damages.
- ▶ A damaged supply should only be replaced by the manufacturer, its service agent or similarly qualified persons in order to avoid a hazard.

Problem	Possible Cause	Possible Solution
The compressor does not work	<ul style="list-style-type: none"> <li>• Mains plug is not connected in the connect the mains plug.</li> </ul>	<ul style="list-style-type: none"> <li>• Connect the mains plug.</li> </ul>
The appliance runs frequently or runs for a too long period of time.	<ul style="list-style-type: none"> <li>• The indoor or outdoor temperature is too high.</li> <li>• The appliance has been off power for a period of time.</li> <li>• A door of the appliance is not tightly closed.</li> <li>• The door has been opened too frequently or for too long.</li> <li>• The temperature setting for the freezer compartment is too low.</li> <li>• The door gasket is dirty, worn, cracked or mismatched.</li> <li>• The required air circulation is not guaranteed.</li> </ul>	<ul style="list-style-type: none"> <li>• In this case, it is normal for the appliance to run longer.</li> <li>• Normally, it takes 8 to 12 hours for the appliance to cool down completely.</li> <li>• Close the door/drawer and ensure the appliance is located on a level ground and there is no food or container jarring the door.</li> <li>• Do not open the door/drawer too frequently.</li> <li>• Clean the door/drawer gasket or replace them by the customer service.</li> <li>• Ensure adequate ventilation.</li> </ul>
The inside of the the refrigerator -freezer is dirty/or smells.	<ul style="list-style-type: none"> <li>• The inside of the refrigerator -freezer needs cleaning.</li> </ul>	<ul style="list-style-type: none"> <li>• Clean the inside of the refrigerator -freezer.</li> </ul>

Problem	Possible Cause	Possible Solution
It is not cold enough inside the appliance.	<ul style="list-style-type: none"> <li>• The temperature is set too high.</li> <li>• Bottles have been added recently.</li> <li>• The door of the appliance is not tightly closed.</li> <li>• The door/drawer has been opened too frequently or for too long.</li> <li>• The door gasket are dirty,worn, cracked or mismatched</li> </ul>	<ul style="list-style-type: none"> <li>• Reset the temperature.</li> <li>• Allow time for recently added bottles to reach desired temperature</li> <li>• Close the door/drawer</li> <li>• Do not open the door/drawer too frequently</li> <li>• Clean the doorgasket or replace them by the customer service.</li> </ul>
It is too cold inside the appliance.	<ul style="list-style-type: none"> <li>• The temperature is set too low.</li> </ul>	<ul style="list-style-type: none"> <li>• Reset the temperature.</li> </ul>
Moisture formation on the inside of the wine cellar	<ul style="list-style-type: none"> <li>• The climate is too warm and too damp.</li> <li>• A door/drawer of the appliance is not tightly closed.</li> <li>• The door/drawer has been opened too frequently or for too long.</li> <li>• Food containers or liquids are left open.</li> </ul>	<ul style="list-style-type: none"> <li>• Increase the temperature.</li> <li>• Close the door.</li> <li>• Do not open the door/drawer too frequently.</li> </ul>
Moisture accumulates on the refrigerator-freezer outside surface or between the doors/ door and drawer.	<ul style="list-style-type: none"> <li>• The climate is too warm and too damp.</li> <li>• The door is not closed tightly. The cold air in appliance and warm air outside it condensates.</li> </ul>	<ul style="list-style-type: none"> <li>• This is normal in damp climate and will change when the humidity decreases.</li> <li>• Ensure that the door is tightly shut.</li> </ul>
The display light works but does not feel cool	<ul style="list-style-type: none"> <li>• It is in demo mode.</li> </ul>	<ul style="list-style-type: none"> <li>• Please note what condition it is in if it is in demo mode,exit it. Operation Entrance: enter the settings interface,and contine clicking the "Settings"icon enter the background interface,then click"Refrigerator commissioning" and click "Demo Mode"</li> </ul>

Problem	Possible Cause	Possible Solution
Strong ice and frost in the freezer compartment.	<ul style="list-style-type: none"> <li>• The goods were not adequately packaged.</li> <li>• A door/drawer of the appliance is not tightly closed.</li> <li>• The door/drawer has been opened too frequently or for too long.</li> <li>• The door/drawer gasket is dirty, worn, cracked or mismatched.</li> <li>• Something on the inside prevents the door/drawer to close properly.</li> </ul>	<ul style="list-style-type: none"> <li>• Always pack the goods well.</li> <li>• Close the door/drawer.</li> <li>• Do not open the door/drawer too frequently.</li> <li>• Clean the door/drawer gasket or replace them by new ones.</li> <li>• Reposition the shelves, door racks, or internal containers to allow the door/drawer to close.</li> </ul>
The sides of the cabinet and door strip get warm.	<ul style="list-style-type: none"> <li>• -</li> </ul>	<ul style="list-style-type: none"> <li>• This is normal.</li> </ul>
The appliance makes abnormal sounds.	<ul style="list-style-type: none"> <li>• The appliance is not located on level ground.</li> <li>• The appliance touches some object around it.</li> </ul>	<ul style="list-style-type: none"> <li>• Adjust the feet to level the appliance.</li> <li>• Remove objects around the appliance.</li> </ul>
A slight sound is to be heard similar to that of flowing water.	<ul style="list-style-type: none"> <li>• -</li> </ul>	<ul style="list-style-type: none"> <li>• This is normal.</li> </ul>
You will hear an alarm beep.	<ul style="list-style-type: none"> <li>• The door is open</li> </ul>	<ul style="list-style-type: none"> <li>• Close the door.</li> </ul>
You will hear a faint hum.	<ul style="list-style-type: none"> <li>• The anti-condensation system is working</li> </ul>	<ul style="list-style-type: none"> <li>• This prevents condensation and is normal</li> </ul>
The interior lighting or cooling system does not work.	<ul style="list-style-type: none"> <li>• Mains plug is not connected in the mains socket.</li> <li>• The power supply is not intact.</li> <li>• The LED-lamp is out of order.</li> </ul>	<ul style="list-style-type: none"> <li>• Connect the mains plug.</li> <li>• Check the electrical supply to the room. Call the local electricity company!</li> <li>• Please call the service for changing the lamp.</li> </ul>

## 1. Unpacking

- ▶ Take the appliance out of the packaging.
- ▶ Remove all packaging materials including the foam base and all adhesive tape holding the accessories.

## 2. Environmental conditions

The room temperature should always be between 10 °C and 43 °C, since it can influence the temperature inside the appliance and its energy consumption. Do not install the appliance near other heat-emitting appliances (ovens, refrigerators) without isolation.

## 3.Space recommendation

- ▶ Dimensions of the refrigerator-freezer: width 595x depth 600x height 1906 (mm)

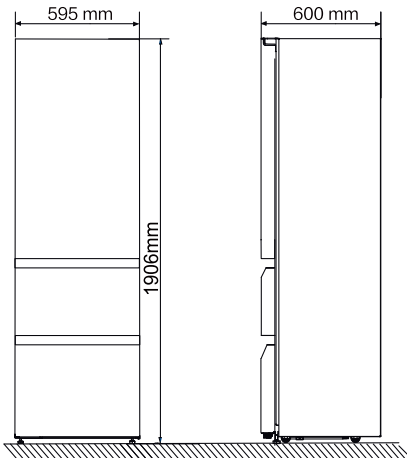

- ▶ To achieve sufficient ventilation of the appliance for safety reasons, the information of the required ventilation cross sections must be observed.

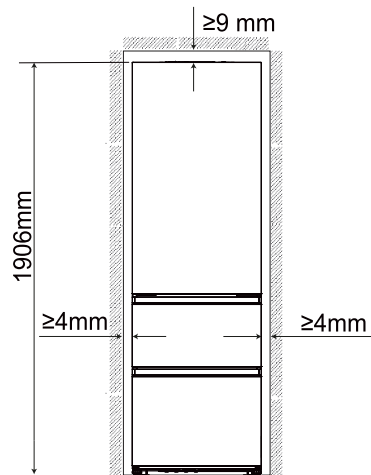

- ▶ Recommended space when door is opened

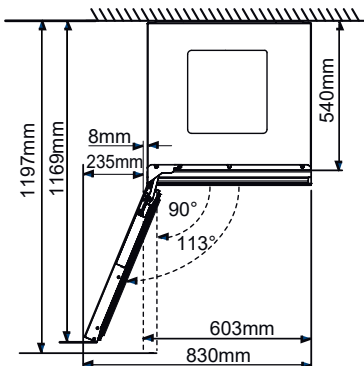

**WARNING!**

- Keep ventilation openings in the appliance or in the in-built structure clear of obstruction.

**4. Aligning the appliance**

surface.

1. Tilt the appliance slightly backwards .
2. Set the adjustable front feet to the desired level by turning them.
3. The stability can be checked by alternately bumping on the diagonals. The slight swaying should be the same in both directions. Otherwise the frame can warp; possible leaking door seals are the result. A low tendency to the rear facilitates the closing of the door.

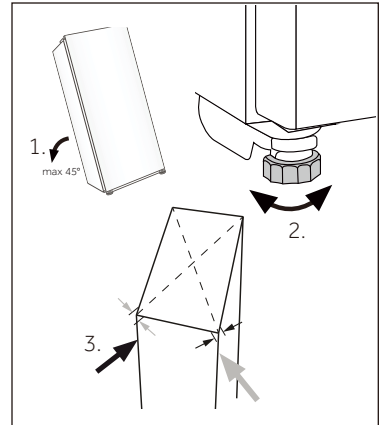

Product fiche according to regulation EU No. 2019/2016

Brand	Haier
Model name / identifier	CSW9619ENGBW
Category	Refrigerator-Freezer
Energy efficiency class	E
Annual energy consumption (kWh/annum) <sup>1)</sup>	246
Storage volume (L)	352
Climate class: <sup>2)</sup> This appliance is intended to be used at an ambient temperature between 10 °C and 43 °C.	SN-N-ST-T
Airborne acoustical noise emissions (db(A) re 1pW)	C(36)
Type of appliance	Freestanding
Dimensions (W/D/H in mm)	595/600/1906



## NOTICE

- ▶ The annual energy consumption is 258 kWh/year, when the type of appliance is Built-in.

Explanations:

1)based on standard test results for 24 hours.The actual power consumption depends on the actual environment, the amount of bottling, the set temperature, the door opening and closing, etc.  
2)The nominal power consumption is the value obtained according to the standard test when the wine cabinet does not turn on the internal light.

- extended temperate: 'this refrigerating appliance is intended to be used at ambient temperatures ranging from 10 °C to 32 °C';
- temperate: 'this refrigerating appliance is intended to be used at ambient temperatures ranging from 16 °C to 32 °C';
- subtropical: 'this refrigerating appliance is intended to be used at ambient temperatures ranging from 16 °C to 38 °C';
- tropical: 'this refrigerating appliance is intended to be used at ambient temperatures ranging from 16 °C to 43 °C';

**Standards and directives** 

This product meets the requirements of all applicable EC directives with the corresponding harmonised standards, which provide for CE marking.

We recommend our Haier Customer Service and the use of original spare parts.  
If you have a problem with your appliance, please first check section TROUBLESHOOTING.  
If you cannot find a solution there, please contact

- ▶ your local dealer or
- ▶ the Service & Support area at [www.haier.com](http://www.haier.com) where you can find telephone numbers and FAQs and where you can activate the service claim.

To contact our Service, ensure that you have the following data available.

The information can be found on the rating plate.

Model \_\_\_\_\_ Serial No. \_\_\_\_\_

Also check the Warranty Card supplied with the product in case of warranty.

For general business enquiries please find our addresses in Europe below:

### European Haier addresses

Country*	Postal address	Country	Postal address
<b>Italy</b>	Haier Europe Trading SRL Via De Cristoforis, 12 21100 Verese ITALY	<b>France</b>	Haier Europe Trading SRL Via De Cristoforis, 12 21100 Verese ITALY
<b>Spain</b>	Haier Iberia SL Pg. Garcia Faria, 49-51 08019 Barcelona SPAIN	<b>Belgium-FR</b>	Haier Benelux SA Anderlecht Route de Lennik 451 BELGIUM
<b>Portugal</b>		<b>Belgium-NL</b>	
		<b>Netherlands</b>	
<b>Germany</b>	Haier Deutschland GmbH Hewlett-Packard-Str. 4 D-61352 Bad Homburg GERMANY	<b>Luxembourg</b>	
<b>Austria</b>		<b>Poland</b>	Haier Poland Sp. zo.o. Al. Jerozolimskie 181B 02-222 Warszawa POLAND
		<b>Czechia</b>	
		<b>Hungary</b>	
		<b>Greece</b>	
<b>United Kingdom</b>	Haier Appliances UK Co. Ltd. One Crown Square Church Street East Woking, Surrey, GU21 6HR UK	<b>Romania</b>	
		<b>Russia</b>	

**AVAILABILITY OF SPARE PARTS:** Thermostats, temperature sensors, printed circuit boards and light sources are available for a minimum period of seven years after placing the last unit of the model on the market. Door handles, door hinges, trays and baskets for a minimum period of seven years and door gaskets for a minimum period of 10 year, after placing the last unit of the model on the market

**Minimum guarantee is:** 2 years for EU Countries, 3 years for Turkey, 1 year for UK, 1 year for Russia, 3 years for Sweden, 2 years for Serbia, 5 years for Norway, 1 year for Morocco, 6 months for Algeria, Tunisia no legal warranty required.

For further information about the product, please consult <https://eprel.ec.europa.eu/> or scan the QR on the energy label supplied with the appliance.

## Благодарим ви, че закупихте продукт на Haier.

Моля, прочетете внимателно тези инструкции, преди да използвате този уред. Инструкциите съдържат важна информация, която ще ви помогне да използвате уреда по възможно най-пълноценен начин и да се уверите, че той ще бъде монтиран, използван, и поддържан правилно и безопасно.

Съхранявайте това ръководство на удобно място, за да можете по всяко време да направите справка относно безопасното и правилно използване на уреда.

Ако продадете, подарите или оставите уреда в старото си жилище, когато се преместите, моля, предайте и това ръководство на новия собственик, за да може той да се запознае с уреда и с предупрежденията за безопасност.

## Принадлежности

Проверете дали принадлежностите и книжните материали са в съответствие с този списък:



Тапа  
за отвори



Ръководство  
за бърза справка



Енергиен  
етикет



Гаранционна  
карта

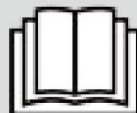

Ръководство  
за Предупреждение  
за безопасност

**5 Информация  
за безопасност**

**10 Предназначение**

**11 Описание на продукта**

**12 Употреба**

**20 Оборудване**

**22 Съвети за пестене  
на енергия**

**23 Грижа и почистване**

**24 Отстраняване  
на неизправности**

**27 Монтаж**

**29 Технически данни**

**30 Обслужване на клиенти**

<u>Преди първоначална употреба</u>	6
<u>Монтиране</u>	6
<u>Ежедневна употреба</u>	7
<u>Информация за хладилния газ</u>	9

<u>Преди първоначална употреба</u>	12
<u>Сензорни бутони</u>	12
<u>Настройка за първо включване</u>	12
<u>Свържете телефона и конфигурирайте мрежата</u>	13
<u>Функция за автоматично заключване</u>	14
<u>Описание на контролния панел</u>	14
<u>Функция „Зона за съхранение на вина“</u>	14
<u>Функция „Зона за декантиране“</u>	15
<u>Функция „Фризер“</u>	15
<u>Интелигентно съхранение на вина</u>	15
<u>Функция „Интелигентно търсене на вина“</u>	16
<u>Събуждане с едно кликване</u>	17
<u>Системни настройки</u>	17
<u>Аларма за отворена врата</u>	19
<u>Необичайни аларми</u>	19
<u>Памет за неизправност в хранването</u>	19
<u>Настройване на Wi-Fi режим</u>	19

**ПРЕДУПРЕЖДЕНИЕ – Важна информация за безопасност****ЗАБЕЛЕЖКА – Обща информация и съвети****Информация за околната среда****Обезвреждане**

Помогнете за опазването на околната среда и човешкото здраве. Поставете опаковъчните материали в подходящите контейнери, за да бъдат рециклирани. Помогнете за рециклирането на отпадъци от електрически и електронни уреди. Уреди, обозначени с този символ, не бива да бъдат изхвърляни заедно с битовите отпадъци. Върнете продукта в местното съоръжение за рециклиране или се свържете с общинската служба.

**ПРЕДУПРЕЖДЕНИЕ!**

Опасност от нараняване или задушаване!

Хладилните агенти и газовете трябва да се обезвреждат по професионален начин. Уверете, че тръбите на охладителната верига не са повредени, преди да ги изхвърлите по подходящ начин. Изключете уреда от мрежовото захранване. Отрежете захранващия кабел и го изхвърлете. Отстранете тавите и чекмеджетата, както и уплътненията на вратата и механизма за затварянето ѝ, за да предотвратите затварянето на деца и домашни любимци в уреда.

**Хладилното отделение на този уред трябва да се използва за съхранение на вино. Преди да включите уреда за първи път, прочетете следните съвети за безопасност!:**



## **ПРЕДУПРЕЖДЕНИЕ!**

### **Преди първоначална употреба**

- ▶ Уверете се, че няма транспортни повреди.
- ▶ Отстранете всички опаковъчни материали и ги оставете на място, недостъпно за деца.
- ▶ Изчакайте поне два часа, преди да монтирате уреда, за да сте сигурни, че охладителната верига е напълно ефективна.
- ▶ За преместването на уреда са нужни поне двама души, защото е тежък.

### **Монтиране**

- ▶ Уредът трябва да бъде поставен на място с добра вентилация. Осигурете пространство от най-малко 9 см над уреда и 4 мм около уреда.
- ▶ Никога не поставяйте уреда на влажно място или на място, където има опасност да бъде напръскан с вода. Петна и пръски вода трябва да се почистват и подсушават с чиста мека кърпа.
- ▶ Не монтирайте уреда така, че да е изложен на пряка слънчева светлина или да е в близост до източници на топлина (напр. готварски печки, нагреватели).  
Поставете и нивелирайте уреда в зона, подходяща за неговия размер и употреба.
- ▶ Не запречвайте вентилационните отвори на уреда или на вградената конструкция.
- ▶ Уверете се, че електрическата информация на табелката с данни съответства на захранването. Ако не съответства, обърнете се към електротехник.
- ▶ Уредът работи при захранване 220 – 240 VAC/50 Hz. Необичайни колебания в електрическото напрежение могат да доведат до неуспешно стартиране на уреда, да повредят системата за управление на температурата или компресора или да причинят необичаен шум при работа. В такъв случай трябва да се монтира автоматичен регулатор.
- ▶ Не използвайте разклонители и удължители.



## ПРЕДУПРЕЖДЕНИЕ!

- ▶ Не разполагайте преносими разклонители или преносими източници на захранване в задната част на уреда.
- ▶ Уверете се, че захранващият кабел не е заклещен под хладилника и фризера, не стъпвайте върху захранващия кабел.
- ▶ Използвайте отделен заземен контакт за захранването, който е леснодостъпен. Уредът трябва да бъде заземен. Само за Обединеното кралство: Захранващият кабел на уреда е снабден с троен (заземяващ) щепсел, който отговаря на стандартен троен (заземен) контакт. В никакъв случай не режете и не демонтирате третия (заземяващ) щифт. След монтирането на уреда до щепсела трябва да има достъп.
- ▶ Не причинявайте повреди на охладителната верига.

## Ежедневна употреба

- ▶ Този уред може да се използва от деца над 8-годишна възраст и от лица с намалени физически, сетивни или умствени способности или липса на опит и познания, ако се наблюдават или са инструктирани за използването на уреда по безопасен начин и разбират свързаните с това опасности.
- ▶ Деца на възраст от 3 до 8 години могат да товарят и разтоварват, но не могат да почистват или монтират хладилни уреди.
- ▶ Деца под 3-годишна възраст трябва да се пазят далеч от уреда, с изключение на случаите, когато са под постоянен надзор.
- ▶ Децата не бива да използват уреда за игра.
- ▶ Ако в близост до уреда изтича охладителен газ или друг запалим газ, изключете вентила на изтичащия газ, отворете вратите и прозорците и не включвайте и не изключвайте захранващите кабели на хладилника или на друг уред.
- ▶ Обърнете внимание, че уредът е настроен за работа в определен диапазон на температурата на околната среда между 10 и 43°C. Уредът може да не работи правилно, ако е оставен за дълъг период при температура над или под посочения диапазон.
- ▶ Не поставяйте нестабилни предмети (тежки предмети, съдове, пълни с вода) върху хладилника с фризер, за да избегнете нараняване, причинено от падане или токов удар, причинен от контакт с вода.
- ▶ Не дърпайте рафтовете на вратата. Вратата може да бъде издърпана под наклон, поставката за бутилка може да бъде изтеглена или уредът може да се събори.



## ПРЕДУПРЕЖДЕНИЕ!

- ▶ Отваряйте и затваряйте вратите само посредством дръжките. Пролуката между вратите и между вратите и шкафа е много тясна. Не поставяйте ръцете си в тези зони, за да избегнете прищипване на пръстите. Отваряйте или затваряйте хладилника с фризер или вратите само когато в обсега на движението няма деца.
- ▶ Не съхранявайте и не използвайте запалими, експлозивни или корозивни материали в уреда или в близост до него.
- ▶ Не съхранявайте лекарства, бактерии или химически агенти в уреда. Това е домакински уред. Не се препоръчва да съхранявате материали, които изискват строги температури.
- ▶ Никога във фризера не съхранявайте течности в бутилки или консерви (освен високоалкохолни спиртни напитки), особено газирани напитки, тъй като те ще се спукат по време на замразяването.
- ▶ Проверете състоянието на храната, ако във фризера е настъпило затопляне.
- ▶ Не задавайте излишно ниска температура в хладилното отделение. При високи настройки могат да възникнат минусови температури. Внимание: Бутилките могат да се пръснат
- ▶ Не докосвайте замразени продукти с мокри ръце (носете ръкавици). В никакъв случай не яжте ледени близалки веднага след изваждането им от фризерното отделение. Съществува риск от измръзване или образуване на мехури. ПЪРВА помощ: незабавно поставете под течаща студена вода. Не дърпайте!
- ▶ Не докосвайте вътрешната повърхност на отделението за съхранение на фризера, когато уредът работи, особено с мокри ръце, тъй като ръцете ви могат да замръзнат върху повърхността.
- ▶ Изключете уреда от електрическата мрежа в случай на прекъсване на захранването или преди почистване. Изчакайте поне 7 минути, преди да включите отново уреда, тъй като честото стартиране може да повреди компресора.
- ▶ Не използвайте електрически уреди в отделенията за съхранение на храна на уреда, освен ако не са от вид, препоръчан от производителя. Поддръжка/почистване
- ▶ Ако почистване и поддръжка се извършва от деца, уверете се, че те са под надзор.
- ▶ При изключване на уреда хващайте щепсела, а не кабела.

 **ПРЕДУПРЕЖДЕНИЕ!**

- ▶ Не почиствайте уреда с твърди четки, телени четки, прахообразни препарати, бензин, амилацетат, ацетон или подобни органични разтвори, киселинни или алкални разтвори. Моля, почиствайте със специален препарат за хладилник, за да избегнете повреди.
- ▶ Не стържете скреж и лед с остри предмети. Не използвайте спрейове, електрически нагреватели като сешоари, парочистачки или други източници на топлина, за да се избегне повреда на пластмасовите части.
- ▶ Не използвайте механични устройства или други средства за ускоряване процеса на размразяване, различни от препоръчаните от производителя.
- ▶ Ако хранващият кабел се повреди, той трябва да бъде заменен от производителя, негов обслужващ представител или лице с подобна квалификация, за да се избегне потенциална опасност.
- ▶ Не се опитвайте да ремонтирате, разглобявате или модифицирате уреда сами. В необходимост от ремонт, моля, свържете се с нашия отдел за обслужване на клиенти.
- ▶ Отстранявайте праха от гърба на уреда поне веднъж годишно, за да се избегне пожар, както и повишен разход на енергия.
- ▶ Не пръскайте и не плискайте уреда по време на почистване.
- ▶ Не използвайте водна струя или пара за почистване на уреда.
- ▶ Не почиствайте студените стъклени рафтове с гореща вода. Рязката промяна в температурата може да причини напукване на стъклото.

**Информация за хладилния газ** **ПРЕДУПРЕЖДЕНИЕ!**

Уредът съдържа запалим хладилен агент ISOBUTANE (R600a). Уверете се, че охладителната верига не е била повредена по време на транспортирането или монтажа. Течът на хладилен агент може да причини нараняване на очите или възпламеняване. При възникване на повреда се пазете от открити източниците на огън, проветрете добре помещението, не включвайте и не изключвайте хранващите кабели на уреда или на друг уред. Информирайте центъра за обслужване на клиенти. В случай че хладилен агент попадне в очите, изплакнете веднага с течаща вода и незабавно се свържете с офталмолог.

## Предвидена употреба

Този уред е предназначен за съхранение на вино и замразяване на храни. Този уред е предназначен единствено за употреба в домакинството и в други подобни пространства, като кухненски помещения за персонал в магазини, офиси и други работни пространства, земеделски стопанства и за клиенти в хотели, мотели и други помещения за настаняване, като полупансионни и фирми за кетъринг. Не е предназначен за търговска или промишлена употреба. Не е разрешено извършването на промени или модификации на устройството. Използването не по предназначение може да доведе до опасности и до загуба на гаранционно покритие.



## Предупреждение

Поради технически промени и наличие на различни модели, някои от илюстрациите в това ръководство може да се различават от вашия модел.

### Снимка на уреда

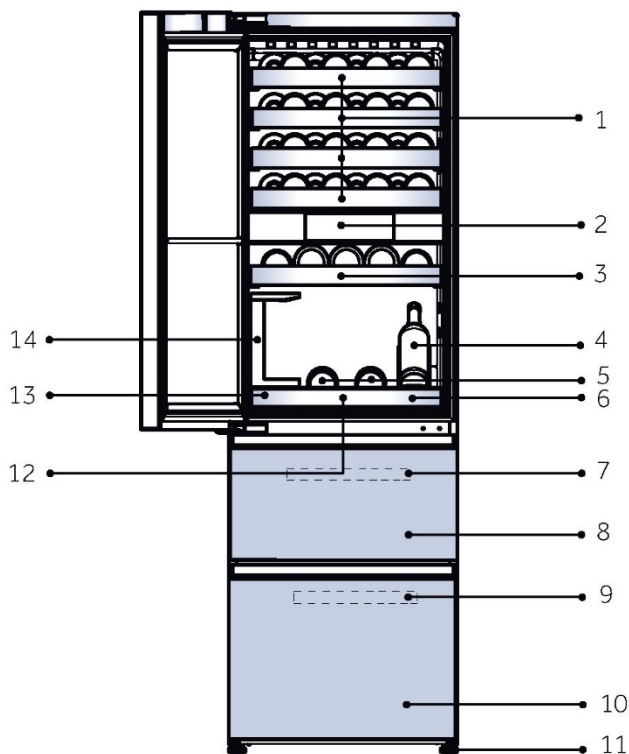

- |  |  |
|--|--|
| 1. Голям винен рафт                      | 8. Горно чекмедже за съхранение на фризера         |
| 2. Дисплей                               | 9. Тава на фризера                                 |
| 3. Малък винен рафт                      | 10. Долно чекмедже за съхранение на фризера        |
| 4. Дисплей на винения рафт               | 11. Регулируеми крачета                            |
| 5. Дървена поставка за сервиране на вино | 12. Амортисьорна подложка за поставка за сервиране |
| 6. Поставка за сервиране на вино         | 13. Контейнер за съхранение                        |
| 7. Тава на фризера                       | 14. Поставка за чаши за вино                       |

## Отстранете държача на вратата на хладилника

1. Отстранете държача на корпуса на вратата, след като първо сте отстранили фиксиращите винтове.
2. Поставете в отвора за винт запушалката от подаръчната торбичка.

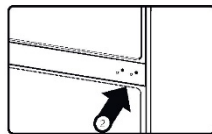
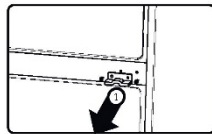

## 1. Преди първоначална употреба

- ▶ Отстранете всички опаковъчни материали. Това включва основата от пяна и цялата залепваща лента, която държи аксесоарите на витрината за вино отвътре и отвън. Пазете ги на място, недостъпно за деца, и ги изхвърлете по природосъобразен начин.
- ▶ Почистете вътрешните и външните повърхности на уреда с вода и мек почистващ препарат, преди да поставите вино в него.
- ▶ След като уредът е нивелиран и почистен, изчакайте поне 2 часа, преди да го свържете към захранването. Ако вашият хладилник с фризер е бил наклонен по някаква причина, изчакайте 24 часа, преди да го включите. Вижте раздел „МОНТИРАНЕ“.
- ▶ След като включите уреда в електрически контакт, оставете го да работи поне 30 минути, за да се климатизира, преди да правите каквито и да било настройки.

## 2. Сензорни бутони

Бутоните на контролното табло са сензорни бутони, които реагират при леко докосване с пръст.

## 3. Настройка за първо включване

- ▶ Когато продуктът се включва за първи път, екранът на дисплея ще се включи автоматично. След влизане в основния интерфейс зоната за съхранение на вино е настроена на 12°C по подразбиране, зоната за декантиране е настроена на 12°C по подразбиране, зоната на замразяване е настроена на -18°C по подразбиране и функцията „Super Frz“ е изключена по подразбиране.

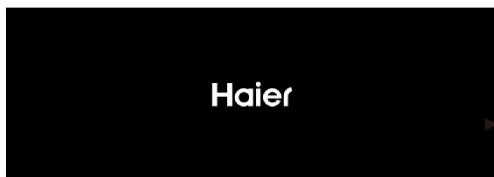

## 4. Свържете продукта с приложението hOn

- ▶ Докоснете иконата „Настройки“ в горния десен ъгъл на началната страница, за да влезете в интерфейса за системни настройки

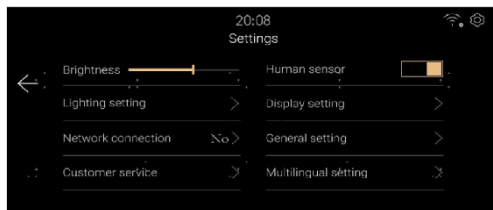

- ▶ Докоснете „Мрежова връзка“ и сканирайте QR кода, за да изтеглите приложението hOn от App Store и се регистрирайте, за да влезете.



- ▶ След като настроите мобилното приложение, докоснете бутона „Свързване на мрежата“, за да влезете в режим на конфигурация на мрежата. Следвайте инструкциите от интерфейса, за да завършите свързването на устройството чрез приложението hOn.

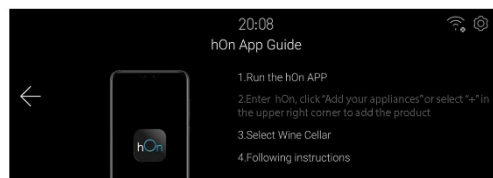

### Предупреждение

- ▶ Ако не сте се свързали с мрежата след влизане в режим на мрежова конфигурация, след известно време уредът автоматично ще излезе от него и трябва да влезете отново.
- ▶ След като hOn се свърже, устройството ще ви покаже, че връзката е успешна. Щракнете върху „Завършване“, за да отидете на началната страница.

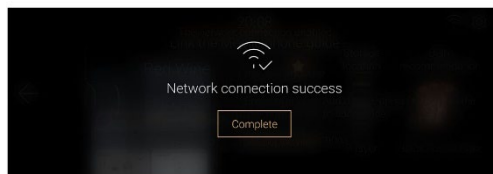

## 5. Функция за автоматично заключване

- ▶ Ако липсва операция или човешкият сензор установи, че потребителят е напуснал мястото си, дисплеят ще се изключи след една минута. Екранът на дисплея ще влезе в интерфейса заключен екран, когато се задейства функцията за сензор на човешко присъствие или вратата се отвори.
- ▶ Информацията за виното се показва според настройките на дисплея на интерфейса за системни настройки.
- ▶ Плъзнете екрана наляво, за да отключите.

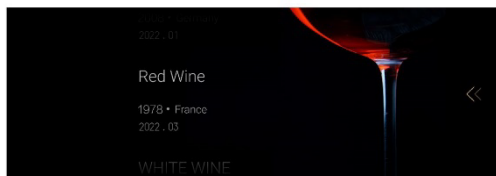

## 6. Описание на контролния панел

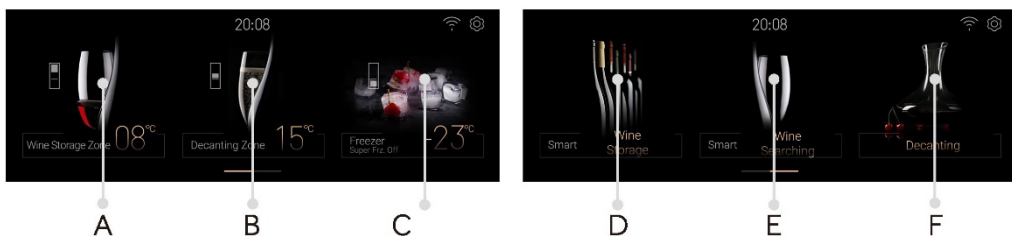

- |  |  |
|--|--|
| A. Селектор на зона за съхранение на вино              | D. Селектор за интелигентно съхранение на вино |
| B. Селектор на зона за декантиране                     | E. Селектор за интелигентно търсене на вино    |
| C. Селектор за включване на фризер/функция „Super Frz“ | F. Селектор за декантиране                     |

## 7. Функция „Зона за съхранение на вина“

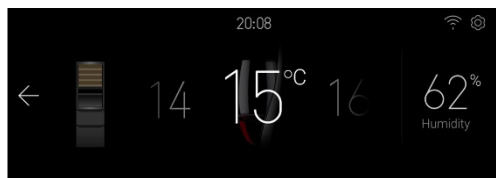

- ▶ Докоснете бутона „А“, за да влезете в интерфейса за регулиране на температурата на зоната за съхранение на вино.
- ▶ Плъзнете наляво и надясно, за да настроите температурата на зоната за съхранение на вино между 8-18°C, всеки път, когато промените температурата с 1°C, зумерът ще сигнализира.
- ▶ Дисплеят за влажност не може бъде регулиран и не показва нивото на влажност в зоната за съхранение на вино.

## 8. Функция „Зона за декантиране“



- ▶ Докоснете „В“ на началната страница, за да влезете в интерфейса за да настроите температурата на „Сомелиер“. Плъзнете наляво или надясно, за да регулирате температурата в „Сомелиер“ между 8~18°C, всеки път, когато промените температурата с 1°C, зумерът ще сигнализира.
- ▶ Дисплеят за влажност не може бъде регулиран и не показва нивото на влажност в зоната за декантиране.

## 9. Функция „Фризер“

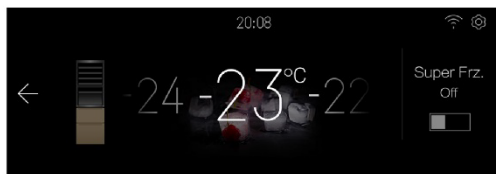

- ▶ Докоснете „С“ на началната страница, за да влезете в интерфейса за регулиране на температурата на зоната за замразяване.
- ▶ Когато функцията „Super Frz“ е изключена, можете да настроите температурата в зоната за замразяване с плъзгане наляво и надясно между -14~-24°C, всеки път, когато промените температурата с 1°C, зумерът ще сигнализира.
- ▶ Щракнете върху иконата Super Frz, за да включите/изключите функцията „Super Frz“. Когато функцията „Super Frz“ е включена, температурата на фризерното отделение не може да се регулира.

## 10. Интелигентно съхранение на вино

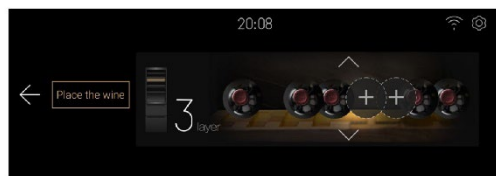

- ▶ Докоснете „D“ на началната страница, за да влезете в интерфейса на функцията „Интелигентно съхранение на вино“, където можете да добавяте вино, да съхранявате вино, да заменяте вино, да триете вино и да местите вино.

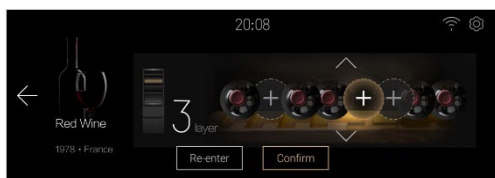

- ▶ Докоснете [Place the Wine], за да влезете в интерфейса за добавяне на вино.
- ▶ Докоснете стрелката, за да регулирате броя слоеве, щракнете върху знака „+“ (празна зона, без съхранено вино), изберете местоположението отляво и отдясно, зоната ще светне и вътрешното осветление на шкафа за вино ще изгасне. Избраната позиция ще бъде осветена (системната настройка „настройка на дисплея“ [Wine display location indicator] ще бъде включена).
- ▶ Щракнете върху „Потвърждение“, въведете информацията за виното и завършете операцията по съхранението на вино.
- ▶ За други операции вижте инструкциите на екрана

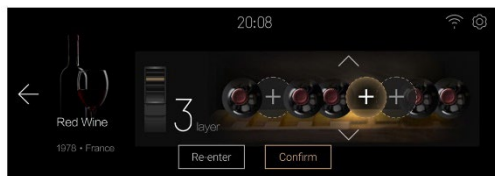

## 11. Функция „Интелигентно търсене на вино“



- ▶ Докоснете „E“ на началната страница, за да влезете в интерфейса за „Интелигентно търсене на вино“: Търсене на вино с условно филтриране, Търсене на любими вина, Изтриване на любими, Добавяне на любими

## 12. Декантиране



- ▶ Докоснете „F“ на началната страница, за да влезете в интерфейса за избор на вино.
- ▶ Щракнете върху зоната за вино, за да изберете вина и след това преминете към интерфейса, където е показано времето за изтрезняване от този вид вино. То може да бъде зададено от потребителя и може да се регулира чрез започване на консумация, пауза на консумация, възобновяване и прекъсване. След като отброяването приключи, хладилникът ще издаде звуков сигнал, за да покаже, че изтрезняването е приключило, и потребителят трябва да щракне върху [OK], за да прекъсне звуковия сигнал.

## 13. Системни настройки

Докоснете иконата за настройки в горния десен ъгъл на началната страница, за да влезете в страницата с настройки.

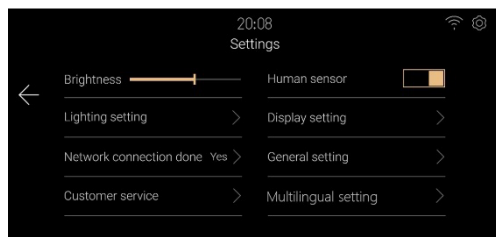
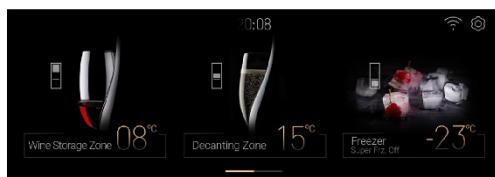

- ▶ Настройки за яркост  
Плъзнете или щракнете върху лентата за яркост, за да регулирате яркостта на дисплея.
- ▶ Настройки на превключвателя „Сензор за човешко присъствие“  
Щракнете върху бутона за превключвателя „Човешко докосване“, за да включите или изключите функцията „Човешко докосване“ на хладилника с фризер.
- ▶ Настройки на осветлението  
Щракнете върху [Lighting Setting], за да влезете в интерфейса за настройки на осветлението

- ① Настройка на ключ за осветление, светлината на хладилника с фризер може да бъде регулирана.
- ② Настройка на продължителността на осветлението, можете да регулирате продължителността на осветлението след затваряне на вратата, по подразбиране е 30 секунди. обхватът на настройка е от 00:00 мин до 59:59 мин.

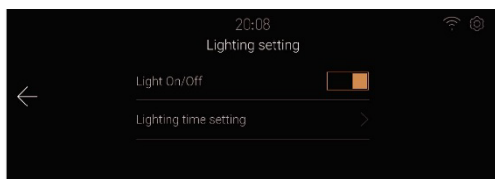

► Настройки на дисплея

Щракнете върху [Display Setting], за да влезете в интерфейса за настройка на дисплея.

① Настройки на превключвателя за показване на информация за виното. Можете да включите или изключите функцията за показване на информация за вино чрез интерфейса на заключения екран на хладилника.

② Настройка на превключвателя за индикатор за местоположение на виното. Функцията за индикатор за местоположение на вино може да бъде включена или изключена, когато съхранявате или търсите вино.

► Общи настройки

Щракнете върху [General Settings], за да влезете в интерфейса за настройки.

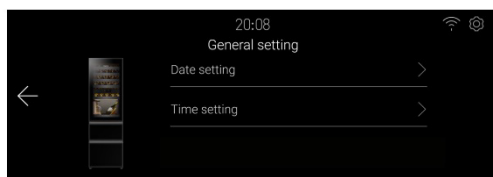

① Щракнете върху [Date Setting], за да влезете в интерфейса за настройка на дата, където можете да я промените.

② Щракнете върху [Time Setting], за да влезете в интерфейса за настройка на часа, където може да го промените.

③ Щракнете върху [Electronic interaction], за да влезете в интерфейса и сканирайте QR кода, за да видите електронното ръководство през мобилния си телефон.

- ▶ Обслужване на клиенти  
Щракнете върху [Customer service], за да влезете в интерфейса, потребителят може да се свърже с местния си отдел за обслужване на клиенти чрез мобилното приложение hOn.



#### 14. Аларма за отворена врата

Ако вратата на отделението за съхранение на вино остане отворена за повече от 1 минута, хладилникът с фризер ще издаде алармен звук, за да предупреди потребителя.

Алармата ще се изключи, когато вратата бъде затворена.

#### 15. Необичайни аларми

- ▶ Когато датчикът за вино отчете температурата по-ниска от 0°C, изскачащ прозорец ще ви напомни, че устройството може да бъде в неизправност. За да предотвратите разваляне на качеството на виното, моля, изключете захранването при първа възможност и се свържете с отдела за обслужване на клиенти.
- ▶ Когато изскачащият прозорец на устройството покаже „вентилатор“, „клапа“, „вентил“ или „комуникационна повреда“, устройството може да е в неизправност, моля, уведомете центъра за обслужване на клиенти за проверка на място.
- ▶ Когато вратата е отворена дълго време екранът показва, че превключвателят на вратата работи. Ако вратата е винаги затворена може да е в неизправност.

#### 16. Памет за неизправност в захранването

Моментното работно състояние при прекъсване на захранването се запаметява и след възобновяване, то продължава да работи според зададената преди прекъсването позиция.

#### 17. Настройване на Wi-Fi режим

- ▶ Този продукт не е предназначен за търговска употреба.
- ▶ Максимална изходна мощност на трансмитера: 2,4 GHz Wi-Fi: 19,5 dBm  
Bluetooth LE: 19,5 dBm; Bluetooth BR/EDR): 19,5 dBm.
- ▶ Работна честота на трансмитера: 2400 MHz – 24 833,5 MHz

## 1. Рафт

1. Рафтовете са предназначени за лесно съхранение и лесно вадене на виното. Те могат да се почистват с мека кърпа.
2. Обикновени бутилки с диаметър 76 мм могат да се подреждат една върху друга.
3. По-големите бутилки могат да се подреждат на долния рафт.
4. Количеството може да варира от изобразения брой или бутилки, ако са подредени по различен начин.

### Съвети за разпределението във вашия хладилник с фризер

Преди да поставите бутилките в хладилника и фризера, проверете дали рафтовете за вина са напълно стабилни. Освен това проверете дали някоя бутылка не стърчи от рафтовете, за да предотвратите удар на бутилките при затваряне на стъклената врата.

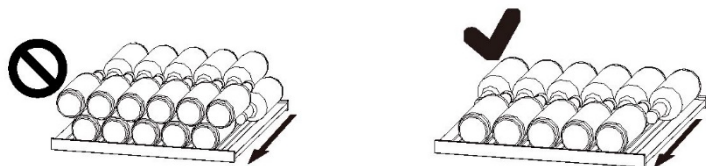

## 2. Схеми за поставяне на бутилки на различни рафтове

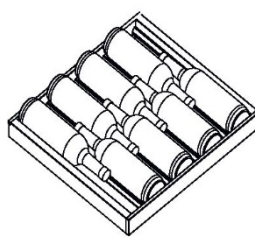

Голям  
винен рафт

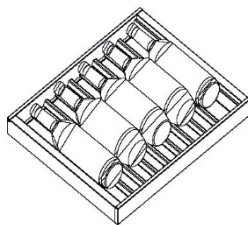

Малък  
винен рафт

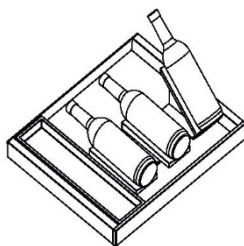

Диаграма  
за поставяне  
на бутилки  
в поставката  
„Сомелиер“

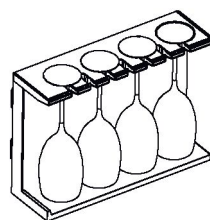

Рафт за чаши  
за вино

### 3. Складиране на обикновени бутилки за вино

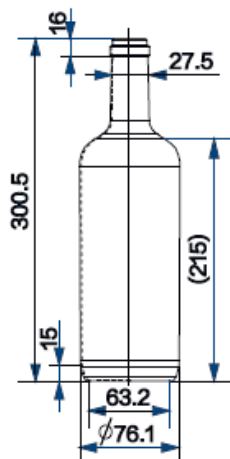

Стандартни размери  
на бутилка (в мм)

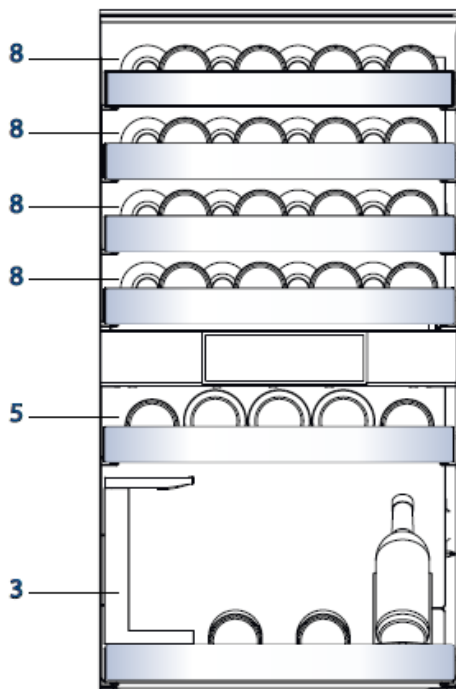

Максимален брой бутилки 40



### Съвети за пестене на енергия

- ▶ Уверете се, че уредът е монтиран така, че да е осигурена добра вентилация (вижте раздел „МОНТАЖ“).
- ▶ Не монтирайте уреда така, че да е изложен на пряка слънчева светлина или да е в близост до източници на топлина (напр. готварски печки, нагреватели).
- ▶ Избягвайте ненужно ниска температура в уреда. Консумацията на енергия се увеличава, колкото по-ниско е зададена температурата в уреда.
- ▶ Отваряйте вратата на уреда възможно най-малко и за възможно най-кратко време.
- ▶ Не превишавайте предвиденото количество бутилки, за да не се нарушава циркулирането на въздушния поток. Поддържайте уплътненията на вратите чисти, така че вратата винаги да се затваря правилно.

## 1. Размразяване

Размразяването на хладилника с фризер се извършва автоматично; не е необходима ръчна работа.

## 2. Смяна на LED лампата

Лампата използва светодиода, отличаващ се с ниска консумация на енергия и дълъг експлоатационен живот. В случай на аномалии, моля, свържете се с отдела за обслужване на клиенти. Вижте раздел „ОБСЛУЖВАНЕ НА КЛИЕНТИ“.



### **ПРЕДУПРЕЖДЕНИЕ!**

Не подменяйте сами LED лампата. Тя трябва да бъде заменена само от производителя или от упълномощен сервизен представител.

#### **Параметри на LED лампата:**

Напрежение 12 V

Максимална мощност: 18 W

## 3. При липса на употреба за дълъг период от време

Изключете захранващия кабел.

Почистете уреда и уплътненията на вратата, както е описано по-горе.

Оставете вратата отворена, за да се предотврати развитието на неприятни миризми вътре.

## 4. Преместване на уреда

1. Извадете всички бутилки и изключете уреда от контакта.
2. Подсигурете срещу нежелано движение рафтовете и другите подвижни части в хладилника с фризер с тиксо.
3. Не накланяйте хладилника с фризер повече от 45°, за да избегнете повреда на охладителната система.

Много от възникналите проблеми могат да бъдат решени от Вас самите без нужда от специфични умения. В случай на проблем, моля, проверете всички показани възможности и последвайте инструкциите по-долу, преди да се свържете с отдела за следпродажбено обслужване. Вижте раздел „ОБСЛУЖВАНЕ НА КЛИЕНТИ“.



### ПРЕДУПРЕЖДЕНИЕ!

- ▶ Преди извършване на поддръжка изключете уреда и извадете щепсела от контакта.
- ▶ Електрическото оборудване трябва да се обслужва само от квалифицирани експерти, тъй като неправилният ремонт може да причини значителни последващи щети.
- ▶ Повреда в храняващия кабел може да бъде отстранена единствено от производителя, негов обслужващ представител или лице с подобна квалификация, за да се избегне потенциална опасност.

Проблем	Възможна причина	Възможно решение
Компресорът не работи.	<ul style="list-style-type: none"> <li>● Щепселът не е включен.</li> </ul>	<ul style="list-style-type: none"> <li>● Включете щепсела.</li> </ul>
Уредът се включва често или работи за прекалено дълги периоди от време.	<ul style="list-style-type: none"> <li>● Вътрешната или външната температура е твърде висока.</li> <li>● Уредът е бил изключен за известно време.</li> <li>● Една от вратите на уреда не е затворена плътно.</li> <li>● Вратата е била отваряна твърде често или за прекалено дълго време.</li> <li>● Температурата, зададена за фризерното отделение, е твърде ниска.</li> <li>● Уплътнението на вратата е замърсено, износено, напукано или разместено.</li> <li>● Необходимата циркулация на въздуха е възпрепятствана.</li> </ul>	<ul style="list-style-type: none"> <li>● В такъв случай е нормално уредът да работи по-дълго.</li> <li>● Обикновено са необходими от 8 до 12 часа за пълното охлаждане на уреда.</li> <li>● Затворете вратата/чекмеджето и се уверете, че уредът се намира върху равна повърхност, както и че затварянето на вратата не е възпрепятствано от храна или контейнер.</li> <li>● Не отваряйте вратата/чекмеджето твърде често.</li> <li>● Почистете уплътненията на вратата/чекмеджето или ги сменете с помощта на отдела за обслужване на клиенти.</li> <li>● Осигурете подходяща вентилация.</li> </ul>
Вътрешността на хладилника с фризер е замърсена или мирише.	<ul style="list-style-type: none"> <li>● Вътрешността на хладилника с фризер трябва да бъде почистена.</li> </ul>	<ul style="list-style-type: none"> <li>● Почистете вътрешността на хладилника с фризер.</li> </ul>
В уреда не е достатъчно студено.	<ul style="list-style-type: none"> <li>● Зададена е прекалено висока температура.</li> <li>● Наскоро са добавени бутилки.</li> <li>● Вратата на уреда не е затворена плътно.</li> </ul>	<ul style="list-style-type: none"> <li>● Върнете първоначалната настройка на температурата.</li> <li>● Оставете време на наскоро добавените бутилки да достигнат желаната температура.</li> <li>● Затворете вратата/чекмеджето.</li> </ul>

Проблем	Възможна причина	Възможно решение
	<ul style="list-style-type: none"> <li>• Вратите/чекмеджетата са били отворяни твърде често или за прекалено дълго време.</li> <li>• Уплътненията на вратата са замърсени, износени, напукани или разместени.</li> </ul>	<ul style="list-style-type: none"> <li>• Не отваряйте вратата/чекмеджето твърде често.</li> <li>• Почистете уплътненията на вратата или ги сменете с помощта на отдела за обслужване на клиенти.</li> </ul>
В уреда е твърде студено.	<ul style="list-style-type: none"> <li>• Зададена е прекалено ниска температура.</li> </ul>	<ul style="list-style-type: none"> <li>• Върнете първоначалната настройка на температурата.</li> </ul>
Във вътрешността на витрината за вино се формира конденз.	<ul style="list-style-type: none"> <li>• Климатът е твърде топъл и твърде влажен.</li> <li>• Врата/чекмедже на уреда не е затворена/о плътно.</li> <li>• Вратите/чекмеджетата са били отворяни твърде често или за прекалено дълго време.</li> <li>• Контейнери, съдържащи течности или харни, са оставени отворени.</li> </ul>	<ul style="list-style-type: none"> <li>• Увеличете температурата.</li> <li>• Затворете вратата.</li> <li>• Не отваряйте вратата/чекмеджето твърде често.</li> </ul>
По външната повърхност на хладилника с фризер или между вратите/вратата и чекмеджето се образува кондензация.	<ul style="list-style-type: none"> <li>• Климатът е твърде топъл и твърде влажен.</li> <li>• Вратата не е затворена плътно. Студеният въздух в уреда и топлият въздух извън него образуват кондензация.</li> </ul>	<ul style="list-style-type: none"> <li>• Това е нормално при влажен климат и ще се промени, когато влажността намалее.</li> <li>• Уверете се, че вратата е затворена плътно.</li> </ul>
Дисплеят свети, но не се усеща изстудяване.	<ul style="list-style-type: none"> <li>• Уредът е в демо режим.</li> </ul>	<ul style="list-style-type: none"> <li>• Моля, обърнете внимание на режима, ако е демо, излезте от него. Вход за управление: влезте в интерфейса за настройки и щракнете върху иконата „Настройки“, за да влезете във фоновия интерфейс, след това щракнете върху „Включване на хладилник“ и върху „Демо режим“</li> </ul>
Много лед и скреж във фризерното отделение.	<ul style="list-style-type: none"> <li>• Храните не са опаковани добре.</li> <li>• Врата/чекмедже на уреда не е затворена/о плътно.</li> <li>• Вратите/чекмеджетата са били отворяни твърде често или за прекалено дълго време.</li> <li>• Уплътнението на вратата/чекмеджето е замърсено, износено, напукано или разместено.</li> <li>• Нещо от вътрешната страна пречи на вратата/чекмеджето да се затвори добре.</li> </ul>	<ul style="list-style-type: none"> <li>• Винаги опаковайте храните добре.</li> <li>• Затворете вратата/чекмеджето.</li> <li>• Не отваряйте вратата/чекмеджето твърде често.</li> <li>• Почистете уплътненията на вратата/чекмеджето или ги сменете с нови.</li> <li>• Разместете рафтовете, рафтовете за вратите или вътрешните контейнери, така, че да може вратата/чекмеджето да се затвори.</li> </ul>

Проблем	Възможна причина	Възможно решение
Страните на корпуса и лентата на вратата се затоплят.	<ul style="list-style-type: none"> <li>• -</li> </ul>	<ul style="list-style-type: none"> <li>• Това е нормално.</li> </ul>
Уредът издава необичайни звуци.	<ul style="list-style-type: none"> <li>• Уредът не е разположен върху равна повърхност.</li> <li>• Уредът се допира до близкостоящ предмет.</li> </ul>	<ul style="list-style-type: none"> <li>• Регулирайте крачетата, за да подравните уреда.</li> <li>• Отстранете близкостоящите предмети.</li> </ul>
Чува се слаб звук, наподобяващ звука от течаща вода.	<ul style="list-style-type: none"> <li>• -</li> </ul>	<ul style="list-style-type: none"> <li>• Това е нормално.</li> </ul>
Чува се звуков сигнал.	<ul style="list-style-type: none"> <li>• Вратата е отворена.</li> </ul>	<ul style="list-style-type: none"> <li>• Затворете вратата.</li> </ul>
Чува се слабо бръмчене.	<ul style="list-style-type: none"> <li>• Системата против кондензация работи.</li> </ul>	<ul style="list-style-type: none"> <li>• Това предотвратява кондензацията и е нормално.</li> </ul>
Вътрешната осветителна система или охладителната система не работи.	<ul style="list-style-type: none"> <li>• Щепселът не е включен в контакта.</li> <li>• Има проблем с електрозахранването.</li> <li>• Светодиодната лампа е повредена</li> </ul>	<ul style="list-style-type: none"> <li>• Включете щепсела.</li> <li>• Проверете електрическото захранване на помещението. Свържете се с местната електрическа компания!</li> <li>• Моля, свържете се с центъра за обслужване на клиенти за смяна на лампата.</li> </ul>

## 1. Разопаковане

- ▶ Разопакувайте уреда.
- ▶ Отстранете всички опаковъчни материали, включително основата от пяна и цялата лепяща лента, която държи аксесоарите.

## 2. Условия на обкръжаващата среда

Температурата в помещението винаги трябва да бъде между 10°C и 43°C, тъй като това може да повлияе на температурата вътре в уреда и консумацията на енергия. Не поставяйте уреда близо до други излъчващи топлина уреди (фурни, хладилници) без изолация.

## 3. Препоръки за свободно пространство

- ▶ Размери на хладилник с фризер:  
(Ш) 595 x (Д) 600 x (В) 1906 (мм)

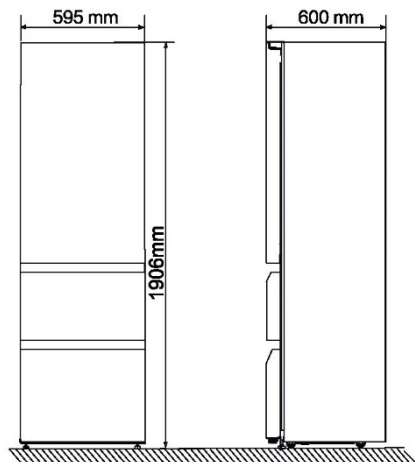

- ▶ За да се осигури на уреда достатъчно добро ниво на вентилация от съображения за безопасност, трябва да се спазват изискванията, показани във вентилационното напречно сечение.

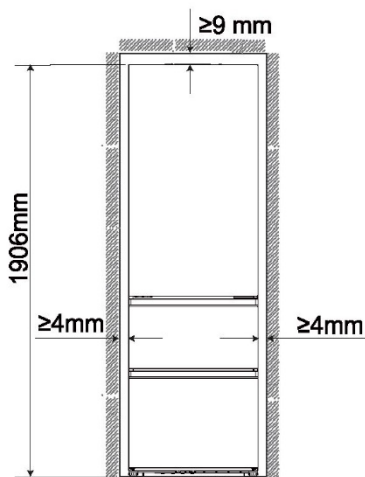

- ▶ Препоръчително свободно пространство при отворена врата.

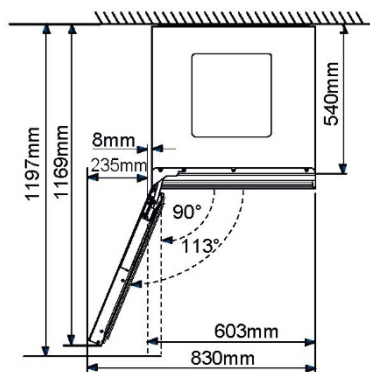



## ПРЕДУПРЕЖДЕНИЕ!

- ▶ Не запрещайте вентилационните отвори на уреда или на вградената конструкция.

### 4. Подравняване на повърхността

1. Наклонете уреда леко назад.
2. Нагласете регулируемите предни крачета на желаното ниво, като ги завъртите.
3. Стабилността може да се провери чрез последователно удряне по диагоналите. И в двете посоки трябва да се получава еднакво леко люлеене. В противен случай рамката може да се изкриви, в резултат на което уплътненията на вратата няма да прилепват плътно. Лекият наклон назад улеснява затварянето на вратите.

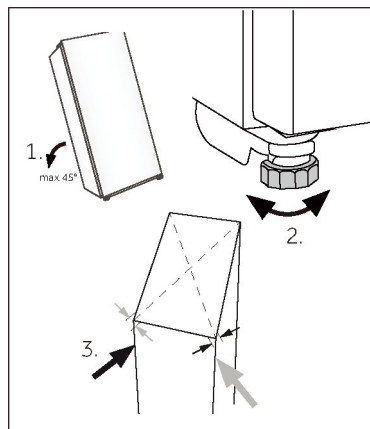

## Технически данни

Функции на продукта съгласно регламент (ЕС) № 2019/2016

Марка	Haier
Наименование на модела/ идентификатор	CSW9619ENGBW
Категория	Хладилник с фризер
Клас на енергийна ефективност	E
Годишно потребление на енергия (kWh/година) <sup>1)</sup>	246
Обем за съхранение (L)	352
Климатичен клас: <sup>2)</sup> Уредът е предназначен за използване при температура на околната среда между 10°C и 43°C.	SN-N-ST-T
Въздушни шумови емисии (db(A) re 1pW)	C(36)
Вид на уреда	Свободностоящ
Размери (Ш/Д/В в мм)	595/600/1906



### Предупреждение

- ▶ Годишното потребление на енергия е 258 kWh/година, когато на уредът е за вграждане.

Обяснения:

- 1) въз основа на стандартните резултати от теста за 24 часа. Реалната консумация на енергия зависи от действителната среда, количеството бутилки, зададената температура, отварянето и затварянето на вратата и т.н.
- 2) Номиналната консумация на енергия е стойността, получена съгласно стандартния тест, когато виненият шкаф не включва вътрешното осветление.
  - разширен умерен климат: този хладилен уред е предназначен за използване при температура на околната среда в диапазона от 10°C до 32°C;
  - умерен климат: този хладилен уред е предназначен за използване при температура на околната среда в диапазона от 16°C до 32°C;
  - субтропичен климат: този хладилен уред е предназначен за използване при температура на околната среда в диапазона от 16°C до 38°C;
  - тропичен климат: този хладилен уред е предназначен за използване при температура на околната среда в диапазона от 16°C до 43°C.

### Стандарти и директиви

Този продукт отговаря на изискванията на всички приложими директиви на ЕО със съответстващите хармонизирани стандарти, които предвиждат маркировка „CE“.

Препоръчваме използването на клиентско обслужване от Haier и оригинални резервни части.

Ако имате проблем с вашия уред, първо проверете раздела „ОТСТРАНЯВАНЕ НА НЕИЗПРАВНОСТИ“. Ако не успеете да намерите решение там, моля, обърнете се към

- ▶ Вашия местен търговец или
- ▶ в частта „Помощно обслужване“ на [www.haier.com](http://www.haier.com), където можете да намерите телефонни номера и често задавани въпроси и където можете да активирате заявката за услуга.

За да се свържете с нашия отдел за обслужване на клиенти, се уверете, че разполагате със следните данни.

Информацията може да бъде намерена на табелката с данни.

Модел \_\_\_\_\_ Сериен № \_\_\_\_\_

Също така проверете предоставената с продукта гаранционна карта, в случай, че е предоставена гаранция.

За общи професионални запитвания, моля, намерете нашите адреси в Европа:

Европейски адрес на Haier			
Държава*	Пощенски адрес	Държава	Пощенски адрес
<b>Италия</b>	Haier Europe Trading SRL Via De Cristoforis, 12 21100 Varese ИТАЛИЯ	<b>Франция</b>	Haier Europe Trading SRL Via De Cristoforis, 12 21100 Varese ИТАЛИЯ
<b>Испания</b> <b>Португалия</b>	Haier Iberia SL Pg. Garcia Faria, 49-51 08019 Барселона ИСПАНИЯ	<b>Белгия-FR</b> <b>Белгия-NL</b> <b>Нидерландия</b> <b>Люксембург</b>	Haier Benelux SA Anderlecht Route de Lennik 451 БЕЛГИЯ
<b>Германия</b> <b>Австрия</b>	Haier Deutschland GmbH Hewlett-Packard-Str. 4 D-61352 Bad Homburg ГЕРМАНИЯ	<b>Полша</b> <b>Чехия</b> <b>Унгария</b> <b>Гърция</b> <b>Румъния</b> <b>Русия</b>	Haier Poland Sp. z o.o. Al. Jerozolimskie 181B 02-222 Warszawa ПОЛША
<b>Великобритания</b>	Haier Appliances UK Co. Ltd. One Crown Square Church Street East Woking, Surrey, GU21 6HR ВЕЛИКОБРИТАНИЯ		

**НАЛИЧНОСТ НА РЕЗЕРВНИ ЧАСТИ:** Термостати, температурни сензори, платки и светлинни източници се предлагат за минимален период от седем години след излизане на последния уред от модела на пазара. Дръжки за врата, панти за врата, тави и кошници се предлагат за минимален период от седем години, а уплътнения за вратата за минимален период от 10 години след излизане на последния уред от модела на пазара

**Минималната гаранция е:** 2 години за държавите от ЕС, 3 години за Турция, 1 година за Великобритания, 1 година за Русия, 3 години за Швеция, 2 години за Сърбия, 5 години за Норвегия, 1 година за Мароко, 6 месеца за Алжир, за Тунис не се изисква правна гаранция.

**За допълнителна информация относно продукта, моля, вижте <https://eprel.ec.europa.eu/> или сканирайте QR кода на енергийния етикет, предоставен с уреда.**

## Děkujeme vám, že jste si koupili výrobek značky Haier.

Před použitím spotřebiče si pozorně přečtěte tyto pokyny. Obsahují důležité informace, které vám pomohou co nejlépe využít spotřebič a zajistit jeho bezpečnou a správnou instalaci, používání a údržbu.

Uschovejte tuto příručku na praktickém místě, abyste do ní mohli kdykoli nahlédnout ohledně bezpečného a správného používání spotřebiče.

Pokud spotřebič prodáváte, věnujete nebo necháváte ve starém domě, předejte společně s ním také tuto příručku, aby se mohl nový vlastník seznámit se spotřebičem a přečísti si bezpečnostní varování.

## Příslušenství

Zkontrolujte příslušenství a literaturu podle tohoto seznamu:



Záslepka



Stručná  
příručka



Energetický  
štítek



Záruční list

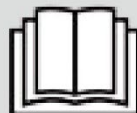

Příručka –  
bezpečnostní  
varování

**5 Bezpečnostní informace**

<u>Před prvním použitím</u>	6
<u>Instalace</u>	6
<u>Každodenní používání</u>	7
<u>Informace o plyném chladiči</u>	9

**10 Určené použití****11 Popis výrobku****12 Používání**

<u>Před prvním použitím</u>	12
<u>Dotyková tlačítka</u>	12
<u>Nastavení po prvním zapnutí</u>	12
<u>Propojení telefonu a konfigurace sítě</u>	13
<u>Funkce automatického zamykání</u>	14
<u>Popis ovládacího panelu</u>	14
<u>Funkce Zóna pro ukládání vína</u>	14
<u>Funkce Dekantační zóna</u>	15
<u>Funkce Mraznička</u>	15
<u>Inteligentní ukládání vína</u>	15
<u>Funkce Chytré hledání vína</u>	16
<u>Probuzení jedním klepnutím</u>	17
<u>Nastavení systému</u>	17
<u>Alarm otevřených dveří</u>	19
<u>Neobvyklé alarmy</u>	19
<u>Paměť při výpadku napájení</u>	19
<u>Nastavení režimu Wi-Fi</u>	19

**20 Vybavení****22 Tipy pro úsporu energie****23 Čištění a údržba****24 Řešení problémů****27 Instalace****29 Technické údaje****30 Zákaznický servis**



## **VAROVÁNÍ – Důležité bezpečnostní informace**



## **UPOZORNĚNÍ – Všeobecné informace a tipy**



## **Informace týkající se životního prostředí**



### Likvidace

Pomáhejte chránit životní prostředí a lidské zdraví. Vložte obalový materiál do vhodných kontejnerů pro recyklaci. Pomáhejte recyklovat odpadní elektrické a elektronické spotřebiče. Spotřebiče označené tímto symbolem nevyhazujte do domovního odpadu. Zašlete výrobek do místního recyklačního závodu, nebo se obraťte na váš obecní úřad.



## **VAROVÁNÍ!**

Nebezpečí poranění nebo udušení!

Chladiva a plyny vyžadují profesionální likvidaci. Zajistěte, aby se potrubí chladicího okruhu nepoškodilo, než bude náležitě zlikvidováno. Odpojte spotřebič od síťového napájení. Odstříhněte síťový kabel a zlikvidujte ho. Odstraňte police a přihrádky, stejně jako západku a těsnění dvířek, aby nedošlo k uzavření dětí a domácích zvířat uvnitř spotřebiče.

**Chladicí prostor tohoto spotřebiče má sloužit k ukládání vína. Před prvním zapnutím spotřebiče si přečtěte následující rady týkající se bezpečnosti!**



## **VAROVÁNÍ!**

### **Před prvním použitím**

- ▶ Ujistěte se, že při přepravě nedošlo k žádnému poškození.
- ▶ Odstraňte veškerý obalový materiál a uschovejte ho mimo dosah dětí.
- ▶ Před instalací spotřebiče počkejte alespoň dvě hodiny, aby byla zaručena plná účinnost okruhu chladiva.
- ▶ Se spotřebičem vždy manipulujte alespoň ve dvou osobách, protože je těžký.

### **Instalace**

- ▶ Spotřebič by se měl umístit do dobře větrané místnosti. Zajistěte volný prostor alespoň 9 cm nad spotřebičem a 4 mm kolem něj.
- ▶ Nikdy neumistujte spotřebič do vlhkého prostoru nebo na místo, kde by na něj mohla stříkat voda. Vodu a skvrny odstraňte a vysušte měkkou, čistou látkou.
- ▶ Neinstalujte spotřebič na přímé sluneční světlo nebo do blízkosti zdrojů tepla (např. sporáků nebo ohřivačů).  
Nainstalujte spotřebič na místo odpovídající jeho velikost a používání a vyrovnejte ho.
- ▶ Zajistěte, aby nic nezakrývalo větrací otvory ve spotřebiči nebo v konstrukci pro vestavění.
- ▶ Ujistěte se, že parametry elektrického napájení se shodují s údaji na výrobním štítku. V opačném případě kontaktujte elektrikáře.
- ▶ Spotřebič pracuje s napájením 220–240 VAC/50 Hz. Nenormální kolísání napětí může způsobit, že spotřebič se nespustí, nebo se poškodí regulátor teploty či kompresor, případně se může za chodu ozývat neobvyklý hluk. V takovém případě by se měl nainstalovat automatický regulátor.
- ▶ Nepoužívejte rozbočovací adaptéry ani prodlužovací kabely.
- ▶ Neumistujte za spotřebič přenosné rozbočovací zásuvky ani prodlužovací kabely.



## **VAROVÁNÍ!**

- ▶ Ujistěte se, že napájecí kabel není zachycen chladničkou-mrazničkou; nešlapejte na napájecí kabel.
- ▶ K napájení použijte samostatnou, snadno přístupnou uzemněnou zásuvku. Tento spotřebič musí být uzemněný. Pouze pro Spojené království: Napájecí kabel spotřebiče je vybaven trojpólovou zástrčkou (s uzemněním), která se zapojuje do standardní trojpólové zásuvky (s uzemněním). Nikdy neodřezávejte ani nedemontujte třetí kolík (uzemnění). Zástrčka by měla být přístupná i po instalaci spotřebiče.
- ▶ Nepoškodte okruh chladiva.

## **Každodenní používání**

- ▶ Tento spotřebič mohou používat děti starší osmi let a osoby s omezenými fyzickými, smyslovými nebo duševními schopnostmi nebo osoby nezkušené a neznalé za předpokladu, že mají zajištěný dohled nebo byly poučeny o bezpečném používání spotřebiče a chápou související rizika.
- ▶ Děti ve věku od 3 do 8 let mohou spotřebič plnit a vyprazdňovat, ale nesmějí jej čistit ani instalovat.
- ▶ Zabraňte dětem mladším 3 let v přístupu ke spotřebiči, pokud nejsou pod nepřetržitým dozorem.
- ▶ Děti si se spotřebičem nesmějí hrát.
- ▶ Jestliže v blízkosti spotřebiče uniká chladný plyn nebo jiný hořlavý plyn, vypněte ventil unikajícího plynu, otevřete dveře a okna a neodpojte zástrčku napájecího kabelu chladničky nebo jakéhokoli jiného spotřebiče od zásuvky.
- ▶ Upozorňujeme, že spotřebič je nastaven na provoz při určitém rozsahu teplot mezi 10 a 43 °C. Spotřebič nemusí řádně fungovat, pokud je po dlouhou dobu vystaven teplotám nad nebo pod indikovaným rozsahem.
- ▶ Nepokládejte na horní stranu chladničky-mrazničky nestabilní předměty (těžké předměty, nádoby naplněné vodou), aby se předešlo zranění způsobenému pádem nebo elektrickým proudem v důsledku styku s vodou.
- ▶ Netahejte za police ve dvířkách. Dvířka by se mohla vychýlit, mohla by se vytáhnout police na láhve nebo by se spotřebič mohl převrhnout.
- ▶ Otvírejte a zavírejte dvířka pouze pomocí madel. Mezera mezi dvířky a mezi dvířky a skříní je velmi úzká. Nedávejte do těchto míst ruce, abyste si nepřiskřípli prsty. Dvířka chladničky-mrazničky otvírejte nebo zavírejte pouze v případě, že v dosahu jejich pohybu nestojí žádné děti.



## VAROVÁNÍ!

- ▶ Ve spotřebiči nebo v jeho blízkosti neskladujte ani nepoužívejte hořlavé, výbušné nebo korozivní látky.
- ▶ Ve spotřebiči neskladujte léky, bakterie ani chemické látky. Tento spotřebič je určen k použití v domácnosti. Nedoporučuje se skladovat materiály, které vyžadují přesně stanovené teploty.
- ▶ Do mrazničky nikdy neukládejte tekutiny v láhvích nebo plechovkách (kromě vysokoprocenních lihovin), a zejména nápoje sycené oxidem uhličitým, protože by během mrazení praskly.
- ▶ Pokud se v mrazničce zvýší teplota, zkontrolujte stav potravin.
- ▶ Nenastavujte zbytečně nízkou teplotu ve vnitřním prostoru chladničky. Při vysokém nastavení může teplota klesnout do záporných hodnot. Pozor: Láhve mohou prasknout
- ▶ Nedotýkejte se mražených potravin mokřýma rukama (noste rukavice). Zejména nejezte nanuky bezprostředně po vyjmutí z prostoru mrazničky. Hrozí nebezpečí přimrznutí nebo vzniku omrzlin. PRVNÍ POMOC: ihned umístěte zasažené místo pod tekoucí studenou vodu. Neodtrhujte!
- ▶ Za provozu se nedotýkejte vnitřního povrchu úložného prostoru mrazničky, zejména ne mokřýma rukama, protože by mohly přimrznout k povrchu.
- ▶ V případě výpadku napájení nebo před čištěním odpojte spotřebič od napájení. Před opětovným spuštěním spotřebiče počkejte alespoň 7 minut, protože časté spouštění by mohlo poškodit kompresor.
- ▶ Uvnitř prostoru pro skladování potravin ve spotřebiči nepoužívejte elektrická zařízení, pokud se nejedná o zařízení doporučené výrobcem. Údržba/čištění
- ▶ Jestliže jsou čištění a údržba prováděny dětmi, je nutné na ně dohlížet.
- ▶ Při odpojování spotřebiče od napájení držte zástrčku, nikoli kabel.
- ▶ Nečistěte spotřebič tvrdými kartáči, drátěnými kartáči, práškovými čisticími prostředky, benzínem, amlacetátem, acetonem a podobnými organickými roztoky a kyselými nebo zásaditými roztoky. K čištění použijte speciální čisticí prostředek na chladničky, aby se zamezilo poškození.
- ▶ Neseškrabávejte námrazu a led ostrými předměty. Nepoužívejte spreje, elektrické ohřívače jako fén na vlasy, parní čističe ani jiné zdroje tepla, aby nedošlo k poškození plastových součástí.
- ▶ K rozmrazování nepoužívejte mechanické nástroje ani jiné prostředky. Používejte pouze prostředky doporučené výrobcem.



## **VAROVÁNÍ!**

- ▶ Pokud se poškodí napájecí kabel, výměnu musí provést výrobce, jeho servisní zástupce nebo osoba s podobnou kvalifikací, aby se vyloučilo riziko.
- ▶ Nepokoušejte se opravit, rozebrat nebo upravit spotřebič sami. V případě opravy kontaktujte náš zákaznický servis.
- ▶ Alespoň jednou za rok odstraňte prach ze zadní strany spotřebiče, aby se předešlo nebezpečí požáru a nezvyšovala se spotřeba energie.
- ▶ Během čištění na spotřebič nestříkejte ani jej neoplachujte.
- ▶ K čištění spotřebiče nepoužívejte vodní postřik ani proud vody.
- ▶ Nečistěte chladné skleněné police horkou vodou. Náhlá změna teploty by mohla způsobit, že sklo praskne.

## **Informace o plyném chladivu**



## **VAROVÁNÍ!**

Spotřebič obsahuje hořlavé chladivo ISOBUTAN (R600a).

Ujistěte se, že během přepravy nebo instalace nedošlo k poškození okruhu chladiva. Unikající chladivo by mohlo způsobit zranění očí, nebo by se mohlo vznítit. Pokud dojde k poškození, nepřibližujte se s otevřeným plamenem, důkladně vyvětrejte místnost a nezapojte ani neodpojte napájecí kabely tohoto či jiných spotřebičů. Informujte zákaznický servis. V případě zasažení očí chladivem důkladně vypláchněte oči pod tekoucí vodou a ihned zavolejte očnímu lékaři.

## Určené použití

Tento spotřebič je určen k ukládání vína a zmrazování potravin. Je určen výhradně k používání v domácnostech a podobných oblastech, jako jsou kuchyňky pro personál v obchodech, kancelářích a na dalších pracovištích, chalupy a hotely, motely a další obytné objekty, kde je používají zákazníci, stejně jako ubytovací zařízení typu penzionu se snídaní a cateringové služby. Není určen k používání v komerčním nebo průmyslovém prostředí. Na spotřebiči neprovádějte žádné změny nebo úpravy. Používání k jinému než určenému účelu může představovat nebezpečí a vést ke ztrátě platnosti záruky.



## Upozornění

Vzhledem k technickým změnám a různým modelům nemusí některé obrázky v této příručce přesně zobrazovat váš model.

### Obrázek spotřebiče

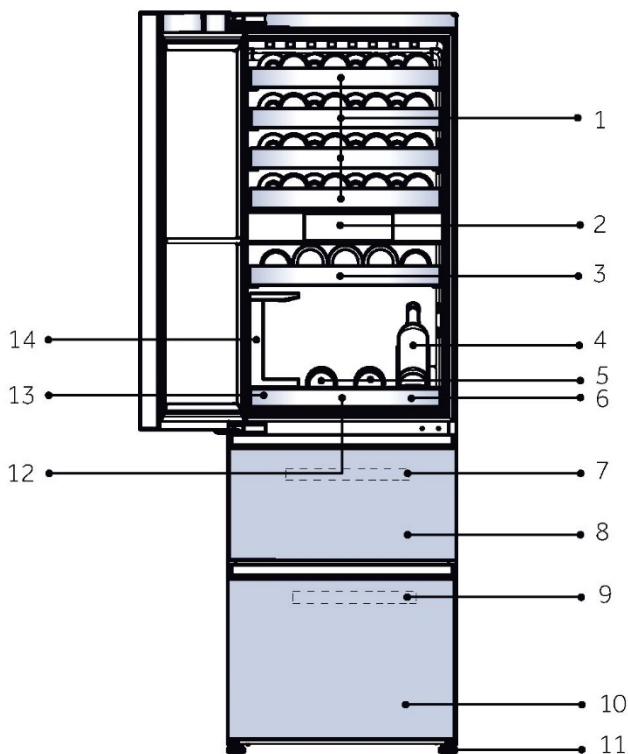

- |                                    |   |
|------------------------------------|---|
| 1. Velká přihrádka na víno         | 8. Horní zásuvka mrazničky                      |
| 2. Displej                         | 9. Přihrádka mrazničky                          |
| 3. Malá přihrádka na víno          | 10. Dolní zásuvka mrazničky                     |
| 4. Výkladní držák vína             | 11. Nastavitelné nohy                           |
| 5. Dřevěný podnos na podávání vína | 12. Podložka tlumící nárazy pro podávací podnos |
| 6. Podnos na podávání vína         | 13. Ukládací přihrádka                          |
| 7. Přihrádka mrazničky             | 14. Držák sklenic na víno                       |

## Odstranění držáku dvířek chladničky-mrazničky

- Po odstranění upevňovacích šroubů dvířek odstraňte držák dvířek.
- Vyjměte ze sáčku záslepku a vložte ji do otvoru pro šroub.

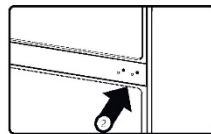
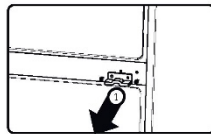

## 1. Před prvním použitím

- ▶ Odstraňte všechny obalové materiály. Patří mezi ně pěnová základna a všechny lepicí pásy, které drží příslušenství uvnitř a na vnější straně vinného sklípku. Uschovejte je mimo dosah dětí a zlikvidujte ho způsobem šetrným k životnímu prostředí.
- ▶ Než do spotřebiče vložíte nějaké víno, vyčistěte jeho vnitřní i vnější povrchy vodou a slabým saponátem.
- ▶ Po vyrovnání a vyčištění počkejte alespoň 2 hodiny, než spotřebič připojíte k napájení. Pokud z nějakého důvodu došlo k naklonění chladničky-mrazničky, počkejte 24 hodin, než ji připojíte k napájení. Viz část INSTALACE.
- ▶ Jakmile připojíte spotřebič k elektrické zásuvce, nechte ho běžet alespoň 30 minut, aby se aklimatizoval, než začnete cokoli nastavovat.

## 2. Dotyková tlačítka

Na ovládacím panelu jsou dotyková tlačítka, která reagují na lehký dotyk prstem.

## 3. Nastavení po prvním zapnutí

- ▶ Po prvním zapnutí spotřebiče se automaticky rozsvítí obrazovka displeje. Po vstupu do hlavního rozhraní je zóna pro ukládání vína standardně nastavena na 12 °C, dekantační zóna na 12 °C, mrazicí prostor na -18 °C a funkce Super Frz je standardně vypnuta.

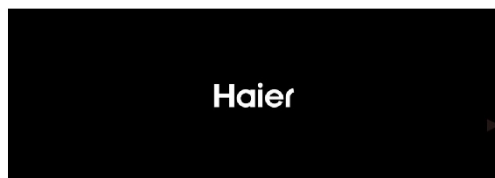

## 4. Spojení spotřebiče s aplikací hOn

- ▶ Klepnutím na ikonu „Nastavení“ v pravé horní části úvodní stránky vstupte do rozhraní pro nastavování systému.

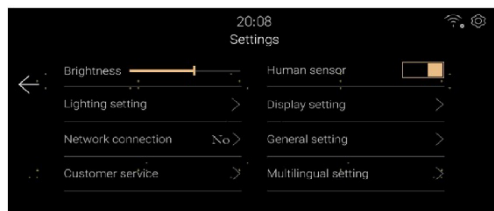

- ▶ Klepněte na „Připojení k síti“ a naskenujte kód QR, abyste si mohli stáhnout aplikaci hOn z obchodu s aplikacemi, zaregistrovat se a přihlásit se.



- ▶ Po nastavení mobilní aplikace klepněte na tlačítko „Připojit k síti“ pro vstup do režimu konfigurace sítě. Dokončete propojení spotřebiče podle pokynů na rozhraní pro používání aplikace hOn.



### **i** Upozornění

- ▶ Jestliže se po vstupu do režimu konfigurace sítě nepřipojíte k síti, po určité době se tento režim automaticky ukončí a budete do něj muset vstoupit znovu.
- ▶ Po úspěšném propojení s aplikací hOn se na zařízení zobrazí hlášení, že připojení k síti bylo úspěšné. Klepnutím na možnost „Dokončit“ přejděte na úvodní stránku.

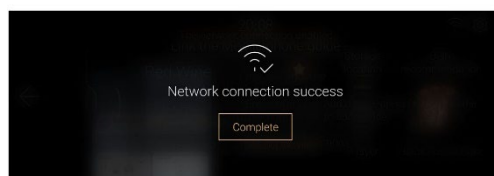

## 5. Funkce automatického zamykání

- ▶ Pokud po dobu jedné minuty neprovedete žádný úkon nebo snímač přítomnosti osob zjistí, že uživatel odešel, displej zhasne. Po aktivaci funkce snímání přítomnosti osob nebo otevření dvířek vstoupí displej do rozhraní uzamčené obrazovky.
- ▶ Podle nastavení displeje v rozhraní pro nastavování systému se zobrazují informace o víně.
- ▶ Odemkněte obrazovku potažením doleva.

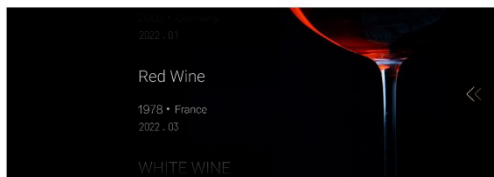

## 6. Popis ovládacího panelu



A

B

C

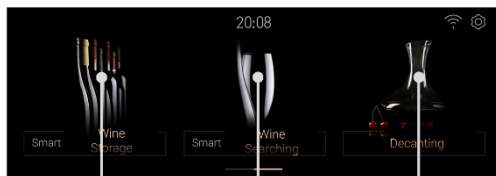

D

E

F

- A. Volič zóny pro ukládání vína
- B. Volič dekantační zóny
- C. Volič mrazničky/funkce Super Frz

- D. Volič chytrého ukládání vína
- E. Volič chytrého hledání vína
- F. Volič dekantace

## 7. Funkce Zóna pro ukládání vína

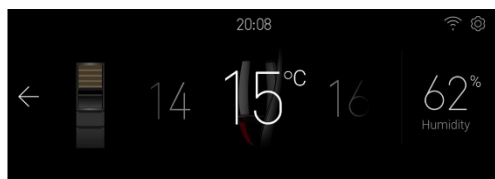

- ▶ Klepnutím na tlačítko „A“ vstupte do rozhraní pro nastavování teploty prostoru pro ukládání vína.
- ▶ Posunováním teploty doleva a doprava upravte nastavení prostoru pro ukládání vína mezi 8 a 18 °C; při každém posunutí se hodnota změní o 1 °C a ozve se jeden zvukový signál.
- ▶ Zobrazovanou vlhkost nelze upravovat a ukazuje hodnotu vlhkosti v prostoru pro ukládání vína.

## 8. Funkce Dekantační zóna

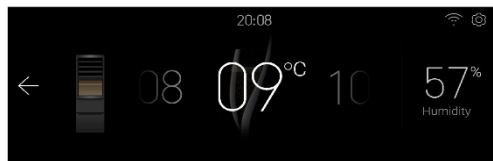

- ▶ Klepnutím na tlačítko „B“ na úvodní stránce vstupte do rozhraní pro nastavování teploty dekantace. Posunováním teploty doleva nebo doprava upravte nastavení dekantace mezi 8 a 18 °C; při každém posunutí se hodnota změní o 1 °C a ozve se jeden zvukový signál.
- ▶ Zobrazovanou vlhkost nelze upravovat a ukazuje hodnotu vlhkosti v dekantační zóně.

## 9. Funkce Mraznička

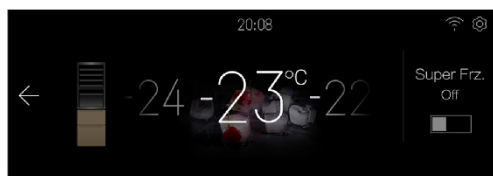

- ▶ Klepnutím na tlačítko „C“ na úvodní stránce vstupte do rozhraní pro nastavování teploty mrazničky.
- ▶ Když je funkce Super Frz vypnutá, posunováním teploty doleva a doprava upravte nastavení mrazničky mezi -14 a -24 °C; při každém posunutí se hodnota změní o 1 °C a ozve se jeden zvukový signál.
- ▶ Klepnutím na ikonu Super Frz se zapíná/vypíná funkce Super Frz. Když je funkce Super Frz zapnutá, nelze upravovat teplotu prostoru mrazničky.

## 10. Chytré ukládání vína

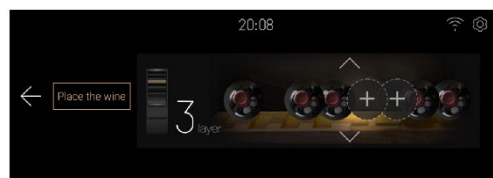

- ▶ Klepnutím na tlačítko „D“ na úvodní stránce vstupte do rozhraní pro chytré ukládání vína, kde můžete přidávat, vkládat, nahrazovat, odstraňovat a přemísťovat vína.

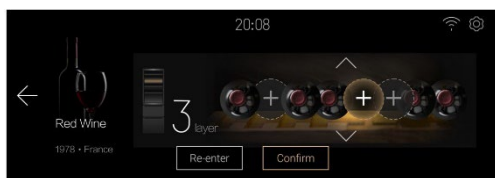

- ▶ Klepnutím na možnost [Place the Wine] vstupte do rozhraní pro přidání vína.
- ▶ Klepnutím na šipku upravte počet vrstev. Klepněte na část se znaménkem „+“ (prázdný stav, není uloženo žádné víno), vyberte umístění vlevo a vpravo, daná část se zvýrazní, zároveň zhasne vnitřní osvětlení vinného sklípku a zvýrazní se indikátor vybrané polohy („nastavení displeje“ v systému [Wine display location indicator] se přepne do zapnutého stavu).
- ▶ Klepnutím potvrďte volbu, zadejte informace o vínu a dokončete uložení vína.
- ▶ Při provádění dalších úkonů se řiďte pokyny na obrazovce.

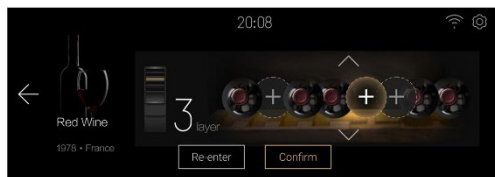

## 11. Funkce Chytré hledání vína

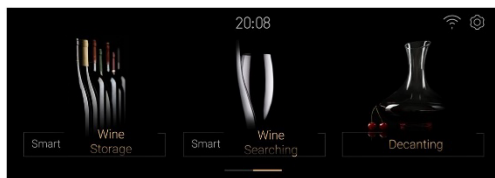

- ▶ Klepnutím na tlačítko „E“ na úvodní stránce vstupte do rozhraní pro chytré hledání vína: Vyhledání vína s podmíněným filtrováním, Vyhledání oblíbeného vína, Odstranění oblíbeného vína, Přidání oblíbeného vína

## 12. Dekantace



- ▶ Klepnutím na tlačítko „F“ na úvodní stránce vstupte do rozhraní pro výběr vína.
- ▶ Klepněte na část s vínem, vyberte druh a potom přeskočte na rozhraní dekantace daného druhu vína. Uživatel může nastavit dobu dekantace a může určovat dobu začátku, dobu pozastavení, dobu pokračování a dobu zrušení. Po skončení odpočtu se z chladničky bude ozývat pípní signalizující dokončení dekantace. Uživatel ho může vypnout klepnutím na tlačítko [OK].

## 13. Nastavení systému

Klepnutím na ikonu nastavení v pravé horní části úvodní stránky vstupte na stránku nastavení.

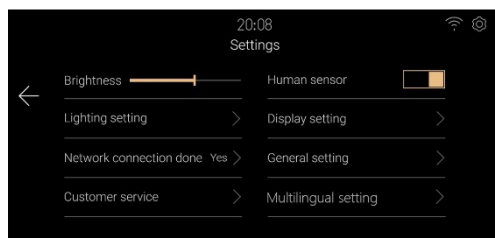
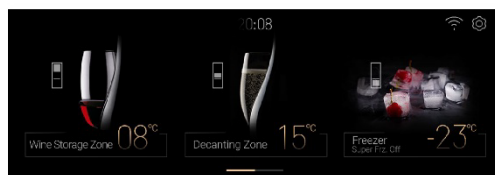

- ▶ Nastavení jasu  
Přetažením posuvníku jasu nebo klepnutím na posuvník upravte jas displeje.
- ▶ Nastavení snímače přítomnosti osob  
Klepnutím na tlačítko Snímač přítomnosti osob zapněte nebo vypněte funkci snímání přítomnosti osob na chladničce-mrazničce.

► **Nastavení osvětlení**

Klepnutím na možnost [Lighting Setting] vstupte do rozhraní pro nastavení osvětlení.

① Nastavení spínače osvětlení chladničky-mrazničky.

② Nastavené délky osvětlení; můžete nastavit délku osvětlení po zavření dveříek v rozsahu od 00 minut a 00 sekund do 59 minut a 59 sekund. Výchozí hodnota je 30 s.

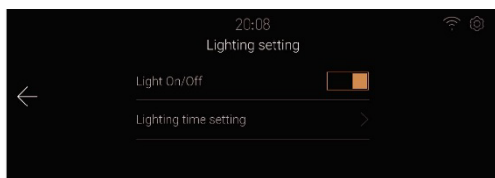

► **Nastavení zobrazení**

Klepnutím na možnost [Display Setting] vstupte do rozhraní pro nastavení zobrazení.

① Nastavení spínače zobrazování informací o vínu; můžete zapnout nebo vypnout funkci zobrazování informací o vínu na rozhraní uzamčené obrazovky chladničky.

② Nastavení indikátoru umístění vína; můžete zapnout funkci indikátoru umístění vína při ukládání nebo hledání vína.

► **Obecná nastavení**

Klepnutím na možnost [General Settings] vstupte do rozhraní pro nastavování.

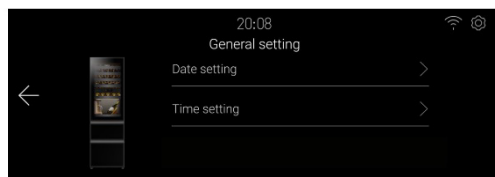

① Klepnutím na možnost [Date Setting] vstupte do rozhraní pro nastavení data, kde můžete nastavit datum.

② Klepnutím na možnost [Time Setting] vstupte do rozhraní pro nastavení času a nastavte čas.

③ Klepnutím na možnost [Electronic interaction] vstupte do rozhraní a v něm naskenujte kód QR, aby se ve vašem mobilním telefonu zobrazila elektronická příručka.

► **Zákaznický servis**

Klepnutím na možnost [Customer service] vstupte do rozhraní zákaznického servisu s oznámením, že místní zákaznický servis lze kontaktovat prostřednictvím mobilní aplikace hOn.

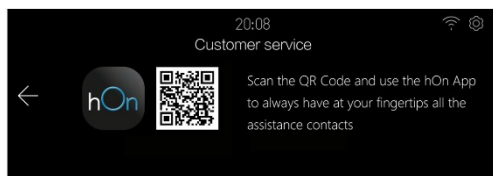

## 14. Alarm otevřených dvířek

Pokud zůstanou dvířka prostoru pro ukládání vína otevřená déle než jednu minutu, chladnička-mraznička bude signalizovat zvukový alarm, aby upozornila uživatele. Po zavření dvířek bude alarm zrušen.

## 15. Neobvyklé alarmy

- ▶ Když teplota snímače vína klesne pod 0 °C, zobrazí se překryvné okno s oznámením, že mohlo dojít k závadě spotřebiče. Co nejdříve vypněte napájení, aby se předešlo poškození vína, a obraťte se na zákaznický servis.
- ▶ Když se v překryvném okně na spotřebiči zobrazí hlášení „ventilátor“, „regulátor vlhkosti“, „ventil“ nebo „závada komunikace“, je možné, že se spotřebič porouchal. Informujte zákaznický servis, aby mohl provést kontrolu na místě.
- ▶ Jestliže jsou dvířka dlouho otevřená, zobrazí se hlášení o závadě dveřního spínače, což je normální jev. Pokud jsou dvířka vždy zavřená, může se jednat o poruchu dvířek.

## 16. Paměť při výpadku napájení

Provozní stav v okamžiku výpadku napájení se uloží do paměti a po obnově napájení bude spotřebič pracovat s nastavením, které bylo aktivní před výpadkem.

## 17. Nastavení režimu Wi-Fi

- ▶ Tento výrobek není určen pro komerční použití.
- ▶ Maximální výstupní výkon vysílače: Wi-Fi 2,4 GHz: 19,5 dBm  
Bluetooth LE: 19,5 dBm; Bluetooth BR/EDR: 19,5 dBm
- ▶ Pracovní frekvence vysílače: 2400 MHz–2483,5 MHz

## 1. Police

1. Police jsou navrženy tak, aby umožňovaly snadné ukládání a vyndávání vína. Lze je čistit měkkou utěrkou.
2. Běžné láhve o průměru 76 mm lze skládat na sebe.
3. Láhve Magnum lze skládat na sebe ve spodní polici.
4. Pokud se láhve skládají jinak, množství se může lišit od vyobrazeného počtu.

### Rada k uspořádání vaší chladničky-mrazničky

Před vkládáním láhví do chladničky-mrazničky ověřte, zda jsou police na víno zcela stabilní. Dále ověřte, zda nějaké láhve nevyčnívají z polic, aby při zavírání nenarazily do skleněných dvířek.

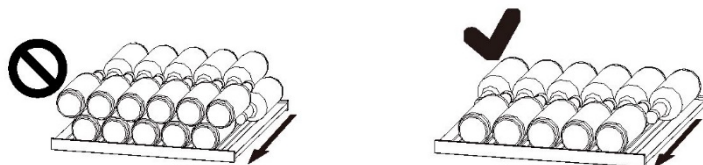

## 2. Nákrasy uspořádání láhví v různých přihrádkách

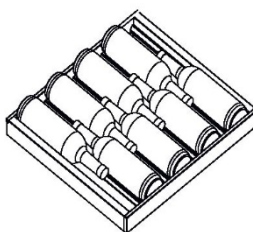

Velká přihrádka  
na víno

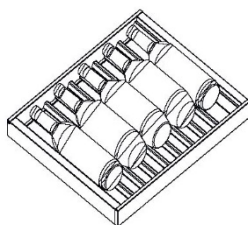

Malá přihrádka  
na víno



Schéma uspořádání  
na dekantačním  
podnosu



Držák sklenic  
na víno

## 3. Uspořádání běžných láhví vína v prostoru pro ukládání vína

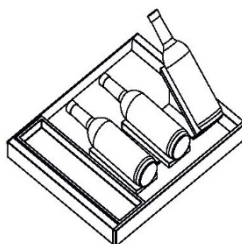
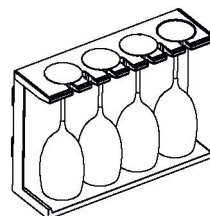
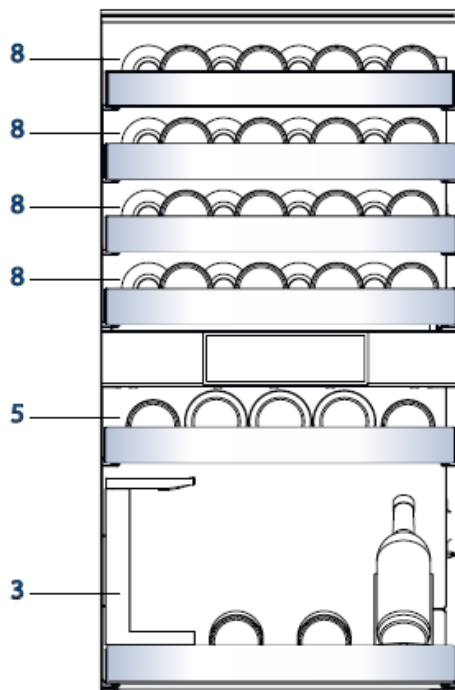
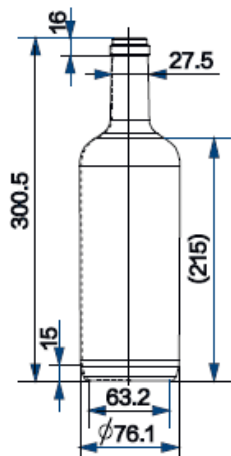

Standardní láhev pro určení  
uspořádání (rozměry v mm)

Maximální počet láhví: 40



### Tipy pro úsporu energie

- ▶ Zajistěte, aby měl spotřebič náležité větrání (viz INSTALACE).
- ▶ Neinstalujte spotřebič na přímé sluneční světlo nebo do blízkosti zdrojů tepla (např. sporáků nebo ohřívačů).
- ▶ Vyhýbejte se zbytečně nízké teplotě uvnitř spotřebiče. Čím nižší je nastavená teplota ve spotřebiči, tím vyšší je spotřeba energie.
- ▶ Otvírejte dvířka spotřebiče co nejméně a na co nejkratší dobu.
- ▶ Nepřekračujte stanovené množství láhví, aby se nenarušilo proudění vzduchu. Udržujte těsnění dvířek v čistém stavu, aby se dvířka vždy správně zavírala.

## 1. Odmrazování

Chladnička-mraznička se odmrazuje automaticky; není nutný žádný ruční zásah.

## 2. Výměna žárovky LED

Jako zdroj světla v žárovce se používají diody LED, které se vyznačují nízkou spotřebou energie a dlouhou životností. Pokud se vyskytne nějaký neobvyklý stav, kontaktujte zákaznický servis. Viz ZÁKAZNICKÝ SERVIS.



### **VAROVÁNÍ!**

Nevyměňujte žárovku LED vlastními silami. Její výměnu musí provést buď výrobce, nebo autorizovaný servisní zástupce.

### **Parametry žárovky LED:**

Napětí 12 V

Max. výkon: 18 W

## 3. Když se spotřebič delší dobu nepoužívá

Vytáhněte napájecí kabel ze zásuvky.

Vyčistěte spotřebič a těsnění dvířek podle výše uvedeného popisu.

Nechte dvířka otevřená, aby se uvnitř nevytvořil zápach.

## 4. Přemístování spotřebiče

1. Vyjměte všechny láhve a odpojte spotřebič od napájení.
2. Pripevněte police a ostatní pohyblivé součásti v chladničce-mrazničce lepicí páskou.
3. Nenaklánějte chladničku-mrazničku v úhlu větším než 45°, aby se předešlo poškození chladicího systému.

Mnoho problémů můžete vyřešit sami bez konkrétních odborných znalostí. V případě problému zkontrolujte všechny možnosti a řiďte se níže uvedenými pokyny, než se obrátíte na poprodejní servis. Viz ZÁKAZNICKÝ SERVIS.



## VAROVÁNÍ!

- ▶ Před zahájením údržby vypněte spotřebič a vytáhněte zástrčku napájecího kabelu ze síťové zásuvky.
- ▶ Servis elektrického zařízení by měli provádět pouze kvalifikovaní elektrikáři, protože nepatřičné opravy mohou vést k vážným následným škodám.
- ▶ Poškozený napájecí kabel by měl vyměnit pouze výrobce, jeho servisní zástupce nebo osoby s podobnou kvalifikací, aby se vyloučilo riziko.

Problém	Možná příčina	Možné řešení
Kompresor nepracuje	<ul style="list-style-type: none"> <li>• Síťová zástrčka není zapojena do síťové zásuvky.</li> </ul>	<ul style="list-style-type: none"> <li>• Zapojte síťovou zástrčku.</li> </ul>
Spotřebič se spouští často nebo běží příliš dlouho.	<ul style="list-style-type: none"> <li>• Vnitřní nebo venkovní teplota je příliš vysoká.</li> <li>• Spotřebič byl určitou dobu vypnutý.</li> <li>• Dvířka spotřebiče nejsou těsně zavřená.</li> <li>• Dvířka se otvírala příliš často, nebo byla příliš dlouho otevřená.</li> <li>• Nastavená teplota pro prostor mrazničky je příliš nízká.</li> <li>• Těsnění dvířek je znečištěné, opotřebené, popraskané nebo nesprávně nainstalované.</li> <li>• Není zaručena požadovaná cirkulace vzduchu.</li> </ul>	<ul style="list-style-type: none"> <li>• V tomto případě je normální, že spotřebič běží déle.</li> <li>• Normálně trvá 8 až 12 hodin, než se spotřebič úplně ochladí.</li> <li>• Zavřete dvířka/zásuvku a ujistěte se, že spotřebič je umístěn na rovné zemi a dvířkům nepřekáží žádné potraviny nebo nádoby.</li> <li>• Neotvírejte dvířka/zásuvku příliš často.</li> <li>• Vyčistěte těsnění dvířek/zásuvky nebo ho nechte vyměnit zákaznickým servisem.</li> <li>• Zajistěte odpovídající větrání.</li> </ul>
Vnitřek chladničky-mrazničky je znečištěný nebo zapáchá.	<ul style="list-style-type: none"> <li>• Je třeba vyčistit vnitřek chladničky-mrazničky.</li> </ul>	<ul style="list-style-type: none"> <li>• Vyčistěte vnitřek chladničky-mrazničky.</li> </ul>

Problém	Možná příčina	Možné řešení
Uvnitř spotřebiče není dostatečně chladno.	<ul style="list-style-type: none"> <li>• Je nastavena příliš vysoká teplota.</li> <li>• Nedávno byly přidány nějaké láhve.</li> <li>• Dvířka spotřebiče nejsou těsně zavřená.</li> <li>• Dvířka/zásuvka se otvírala příliš často, nebo byla příliš dlouho otevřená.</li> <li>• Těsnění dvířek je znečištěné, opotřebené, popraskané nebo nesprávně nainstalované.</li> </ul>	<ul style="list-style-type: none"> <li>• Znovu nastavte teplotu.</li> <li>• Vyčkejte, než nedávno přidané láhve dosáhnou požadované teploty.</li> <li>• Zavřete dvířka/zásuvku.</li> <li>• Neotvírejte dvířka/zásuvku příliš často.</li> <li>• Vyčistěte těsnění dvířek, nebo ho nechte vyměnit zákaznickým servisem.</li> </ul>
Uvnitř spotřebiče je příliš chladno.	<ul style="list-style-type: none"> <li>• Je nastavena příliš nízká teplota.</li> </ul>	<ul style="list-style-type: none"> <li>• Znovu nastavte teplotu.</li> </ul>
Tvoření vlhkosti na vnitřním povrchu vinného sklípku	<ul style="list-style-type: none"> <li>• Prostředí je příliš teplé a vlhké.</li> <li>• Dvířka/zásuvka spotřebiče nejsou těsně zavřená.</li> <li>• Dvířka/zásuvka se otvírala příliš často, nebo byla příliš dlouho otevřená.</li> <li>• Nádobky na potraviny nebo tekutiny zůstaly otevřené.</li> </ul>	<ul style="list-style-type: none"> <li>• Zvyšte teplotu.</li> <li>• Zavřete dvířka.</li> <li>• Neotvírejte dvířka/zásuvku příliš často.</li> </ul>
Na vnějším povrchu chladničky-mrazničky nebo mezi dvířky / dvířky a zásuvkou se hromadí vlhkost.	<ul style="list-style-type: none"> <li>• Prostředí je příliš teplé a vlhké.</li> <li>• Dvířka nejsou těsně zavřená. Chladný vzduch ve spotřebiči a teplý vnější vzduch, dochází ke kondenzaci.</li> </ul>	<ul style="list-style-type: none"> <li>• Jedná se o normální jev ve vlhkém prostředí; až se sníží vlhkost, situace se změní.</li> <li>• Ujistěte se, že dvířka jsou těsně zavřená.</li> </ul>
Světlo displeje funguje, ale není cítit chlad	<ul style="list-style-type: none"> <li>• Jedná se o režim Demo.</li> </ul>	<ul style="list-style-type: none"> <li>• Zjistěte, o jaký stav se jedná; pokud je to režim Demo, ukončete jej. Ovládání: vstupte do rozhraní pro nastavování, dále kliknutím na ikonu „Nastavení“ vstupte do rozhraní na pozadí, klikněte na „Uvedení chladničky do provozu“ a potom na „Režim Demo“.</li> </ul>

<b>Problém</b>	<b>Možná příčina</b>	<b>Možné řešení</b>
V prostoru mrazničky je silná vrstva ledu a námrazy.	<ul style="list-style-type: none"> <li>• Potraviny nebyly náležitě zabalené.</li> <li>• Dvířka/zásuvka spotřebiče nejsou těsně zavřená.</li> <li>• Dvířka/zásuvka se otvírala příliš často, nebo byla příliš dlouho otevřená.</li> <li>• Těsnění dvířek/zásuvky je znečištěné, opotřebené, popraskané nebo nesprávně nainstalované.</li> <li>• Něco uvnitř brání správnému zavření dvířek/zásuvky.</li> </ul>	<ul style="list-style-type: none"> <li>• Vždy dobře zabalte potraviny.</li> <li>• Zavřete dvířka/zásuvku.</li> <li>• Neotvírejte dvířka/zásuvku příliš často.</li> <li>• Vyčistěte těsnění dvířek/zásuvky nebo ho vyměňte za nové.</li> <li>• Přemístěte vnitřní police, police na dvířkách nebo vnitřní nádoby, aby se mohla dvířka/zásuvka zavřít.</li> </ul>
Boční strany skříně a lišta na dvířkách jsou teplé.	<ul style="list-style-type: none"> <li>• -</li> </ul>	<ul style="list-style-type: none"> <li>• Jedná se o normální jev.</li> </ul>
Spotřebič vydává neobvyklé zvuky.	<ul style="list-style-type: none"> <li>• Spotřebič nestojí na rovné zemi.</li> <li>• Spotřebič se dotýká nějakého předmětu ve svém okolí.</li> </ul>	<ul style="list-style-type: none"> <li>• Seřidte nožky, aby stál spotřebič rovně.</li> <li>• Odstraňte předměty z okolí spotřebiče.</li> </ul>
Ozývá se slabý zvuk podobný proudění vody.	<ul style="list-style-type: none"> <li>• -</li> </ul>	<ul style="list-style-type: none"> <li>• Jedná se o normální jev.</li> </ul>
Ozývá se pípání alarmu.	<ul style="list-style-type: none"> <li>• Dvířka jsou otevřená</li> </ul>	<ul style="list-style-type: none"> <li>• Zavřete dvířka</li> </ul>
Ozývá se slabé hučení.	<ul style="list-style-type: none"> <li>• Protikondenzační systém je v chodu</li> </ul>	<ul style="list-style-type: none"> <li>• Zabraňuje kondenzaci, jedná se o normální jev</li> </ul>
Nefunguje osvětlení interiéru nebo chladicí systém.	<ul style="list-style-type: none"> <li>• Síťová zástrčka není zapojena do síťové zásuvky.</li> <li>• Napájení nemá správné parametry.</li> <li>• Žárovka LED je porouchaná</li> </ul>	<ul style="list-style-type: none"> <li>• Zapojte síťovou zástrčku.</li> <li>• Zkontrolujte přívod elektrického napájení do místnosti. Zavolejte místnímu dodavateli elektřiny!</li> <li>• Zavolejte servis se žádostí o výměnu žárovky.</li> </ul>

## 1. Vybalení

- ▶ Vyměňte spotřebič z obalu.
- ▶ Odstraňte veškerý obalový materiál včetně pěnové základny a všech lepicích pásek, které přidržují příslušenství.

## 2. Podmínky prostředí

Pokojová teplota by měla být vždy mezi 10 °C a 43 °C, protože může ovlivňovat teplotu uvnitř spotřebiče a jeho spotřebu energie. Bez náležité izolace neinstalujte spotřebič do blízkosti jiných spotřebičů vytvářejících teplo (trub, chladniček).

## 3. Doporučení ohledně prostoru

- ▶ Rozměry chladničky-mrazničky: šířka 595 x hloubka 600 x výška 1906 (mm)
- ▶ Z bezpečnostních důvodů je nutné dodržet informace o požadovaném prostoru pro větrání, aby byl spotřebič dostatečně větráný.

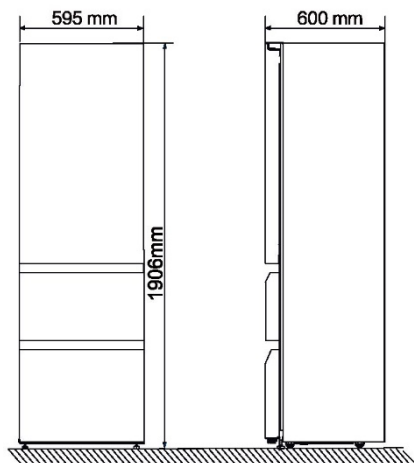

- ▶ Doporučený prostor s otevřenými dvířky

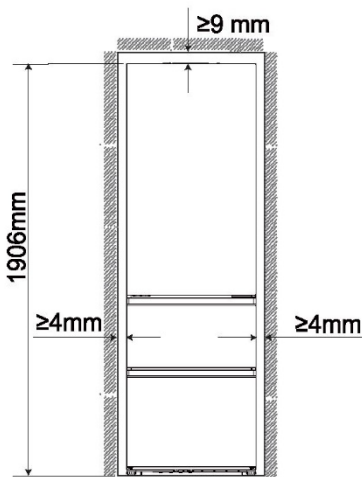
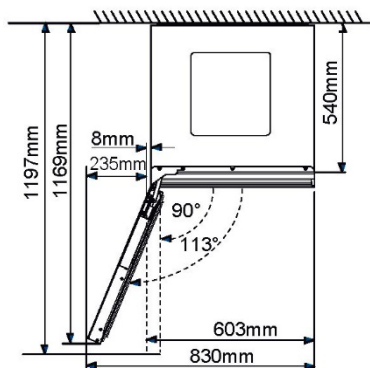



## VAROVÁNÍ!

- Zajistěte, aby nic nezakrývalo větrací otvory ve spotřebiči nebo v konstrukci pro vestavění.

### 4. Vyrovnání spotřebiče

1. Mírně nakloňte spotřebič dozadu.
2. Otáčením nastavte nastavitelné přední nohy na požadovanou výšku.
3. Stabilitu lze zkontrolovat střídavým kýváním po úhlopříčkách. Mírné kymácení v obou směrech by mělo být stejné. Jinak by se mohl rám zdeformovat, a těsnění dvířek by tak nemuselo přiléhat. Mírný náklon dozadu usnadňuje zavírání dvířek.

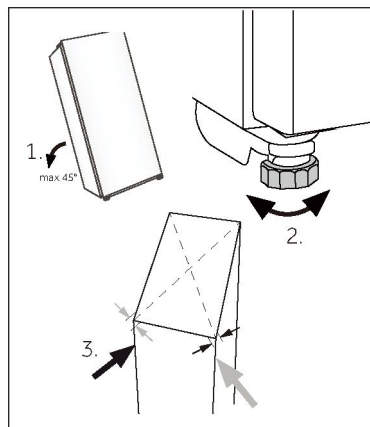

## Technické údaje

Informační list výrobku podle nařízení EU 2019/2016

Značka	Haier
Název/označení modelu	CSW9619ENGBW
Kategorie	Chladnička-mraznička
Třída energetické účinnosti	E
Roční spotřeba energie (kWh/rok) <sup>1)</sup>	246
Užitný objem (l)	352
Klimatická třída: <sup>2)</sup> Tento spotřebič je určen k používání při teplotě okolí mezi 10 °C a 43 °C	SN-N-ST-T
Emise hluku šířeného vzduchem (db(A) re 1 pW)	C(36)
Typ spotřebiče	Volně stojící
Rozměry (Š/H/V v mm)	595/600/1906



### Upozornění

► V případě vestavného spotřebiče je roční spotřeba energie 258 kWh/rok.

Vysvětlení:

- 1) Na základě výsledků standardní zkoušky za 24 hodin. Skutečná spotřeba energie závisí na aktuálním prostředí, množství láhví, nastavené teplotě, otvírání a zavírání dvířek atd.
- 2) Jmenovitá spotřeba energie je hodnota získaná podle standardní zkoušky, když není zapnuto osvětlení interiéru vinného sklípku.
  - subnormální: „tento chladicí spotřebič je určen k používání při teplotách okolí v rozsahu od 10 °C do 32 °C“.
  - normální: „tento chladicí spotřebič je určen k používání při teplotách okolí v rozsahu od 16 °C do 32 °C“.
  - subtropická: „tento chladicí spotřebič je určen k používání při teplotách okolí v rozsahu od 16 °C do 38 °C“.
  - tropická: „tento chladicí spotřebič je určen k používání při teplotách okolí v rozsahu od 16 °C do 43 °C“.

### Normy a směrnice

Tento výrobek splňuje požadavky všech platných směrnic ES s odpovídajícími harmonizovanými normami, které stanoví používání označení CE.

Doporučujeme využívat zákaznický servis společnosti Haier a používat originální náhradní díly. V případě problému se spotřebičem si nejprve přečtete část ŘEŠENÍ PROBLÉMŮ. Pokud v ní nenajdete řešení, kontaktujte

- ▶ místního prodejce nebo
- ▶ navštivte část Servis a podpora na stránkách [www.haier.com](http://www.haier.com), kde najdete telefonní čísla a časté otázky týkající se aktivace požadavku na servis.

Chcete-li kontaktovat náš servis, ujistěte se, že máte k dispozici následující údaje.

Tyto údaje lze najít na výrobním štítku.

Model \_\_\_\_\_ Výrobní číslo \_\_\_\_\_

V případě záruky se také podívejte do záručního listu dodaného s výrobkem.

Se všeobecnými dotazy obchodní povahy se v Evropě obračejte na následující adresy:

#### Evropské adresy společnosti Haier

Země*	Poštovní adresa	Země	Poštovní adresa
<b>Itálie</b>	Haier Europe Trading SRL Via De Cristoforis, 12 21100 Varese ITÁLIE	<b>Francie</b>	Haier Europe Trading SRL Via De Cristoforis, 12 21100 Varese ITÁLIE
<b>Španělsko Portugalsko</b>	Haier Iberia SL Pg. Pg. Garcia Faria, 49-51 08019 Barcelona ŠPANĚLSKO	<b>Belgie-FR Belgie-NL Nizozemsko Lucembursko</b>	Haier Benelux SA Anderlecht Route de Lennik 451 BELGIE
<b>Německo Rakousko</b>	Haier Deutschland GmbH Hewlett-Packard-Str. 4 D-61352 Bad Homburg NĚMECKO	<b>Polsko Česká republika Maďarsko Řecko Rumunsko Rusko</b>	Haier Poland Sp. zo.o. Al. Jerozolimskie 181B 02-222 Warszawa POLSKO
<b>Spojené království</b>	Haier Appliances UK Co. Ltd. One Crown Square Church Street East Woking, Surrey, GU21 6HR UK		

**DOSTUPNOST NÁHRADNÍCH DÍLŮ:** Termostaty, snímače teploty, desky s plošnými spoji a světelné zdroje budou k dispozici po dobu nejméně sedmi let od uvedení posledního modelu spotřebiče na trh. Madla dvířek, závěsy dvířek, přihrádky a koše budou k dispozici po dobu nejméně sedmi let a těsnění dvířek po dobu nejméně deseti let od uvedení posledního modelu spotřebiče na trh

**Minimální záruka:** 2 roky pro země EU, 3 roky pro Turecko, 1 rok pro Spojené království, 1 rok pro Rusko, 3 roky pro Švédsko, 2 roky pro Srbsko, 5 let pro Norsko, 1 rok pro Maroko, 6 měsíců pro Alžírsko, Tunisko nevyžaduje žádnou zákonnou záruku.

**Chcete-li další informace o výrobku, navštivte stránky <https://eprel.ec.europa.eu/> nebo naskenujte kód QR na energetickém štítku dodaném se spotřebičem.**

## Vielen Dank für den Kauf eines Haier-Produkts.

Bitte lesen Sie diese Anweisungen sorgfältig durch, bevor Sie dieses Gerät benutzen. Die Anleitung enthält wichtige Informationen, die Ihnen dabei helfen, das Gerät optimal zu nutzen und eine sichere und ordnungsgemäße Installation, Verwendung und Wartung zu gewährleisten.

Bewahren Sie diese Anleitung an einem geeigneten Ort auf, damit Sie jederzeit für die sichere und ordnungsgemäße Verwendung des Geräts darauf zurückgreifen können.

Wenn Sie das Gerät verkaufen, weggeben oder bei einem Umzug zurücklassen, vergewissern Sie sich, dass diese Anleitung auch beigelegt wird, damit sich der neue Besitzer bzw. die neue Besitzerin mit dem Gerät und den Sicherheitshinweisen vertraut machen kann.

## Zubehör

Überprüfen Sie das Zubehör und die Dokumentation gemäß dieser Liste:



Lochstopfen



Kurzanleitung



Energie-  
Kennzeichnung



Garantiekarte

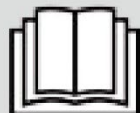

Sicherheitswarnung  
Handbuch

**5 Sicherheitshinweise****10 Verwendungszweck****11 Produktbeschreibung****12 Nutzung****20 Ausrüstung****22 Tipps zum Energiesparen****23 Pflege und Reinigung****24 Fehlersuche****27 Installation****29 Technische Daten****30 Kundenservice**

<u>Vor der ersten Inbetriebnahme</u>	6
<u>Installation</u>	6
<u>Täglicher Gebrauch</u>	7
<u>Informationen zum Kältemittelgas</u>	9

<u>Vor der ersten Inbetriebnahme</u>	12
<u>Berührungstasten</u>	12
<u>Einstellung beim erstmaligen Einschalten</u>	12
<u>Verbinden des Telefons und Konfigurieren des Netzwerks</u>	13
<u>Automatische Verriegelungsfunktion</u>	14
<u>Beschreibung des Bedienfelds</u>	14
<u>Funktion Weinlagerungszone</u>	14
<u>Weindeganterzone</u>	15
<u>Gefrierschrank-Funktion</u>	15
<u>Intelligente Weinlagerung</u>	15
<u>Funktion Intelligente Weinsuche</u>	16
<u>Aktivieren mit einem Klick</u>	17
<u>Systemeinstellungen</u>	17
<u>Alarm Offenstehende Tür</u>	19
<u>Abnormale Alarme</u>	19
<u>Stromausfallspeicher</u>	19
<u>WLAN-Moduseinstellung</u>	19



---

**WARNUNG - Wichtige  
Sicherheitsinformationen**

---



---

**HINWEIS - Allgemeine Informationen und Tipps**

---



---

**Umweltinformationen**

---

**Entsorgung**

Tragen Sie zum Schutz der Umwelt und der menschlichen Gesundheit bei. Entsorgen Sie die Verpackung zum Recyceln in die entsprechenden Behälter. Unterstützen Sie das Recycling von Elektro- und Elektronik-Altgeräten. Entsorgen Sie Geräte, die mit diesem Symbol gekennzeichnet sind, nicht mit dem Hausmüll. Geben Sie das Produkt an Ihre lokale Recyclinganlage zurück oder wenden Sie sich an Ihre Stadtverwaltung.

**WARNUNG!**

Verletzungs- oder Erstickungsgefahr!

Kältemittel und Gase müssen fachgerecht entsorgt werden. Stellen Sie sicher, dass die Schläuche des Kältemittelkreislaufs nicht beschädigt sind, bevor sie ordnungsgemäß entsorgt werden. Trennen Sie das Gerät vom Stromnetz. Trennen Sie das Netzkabel und entsorgen Sie es. Entfernen Sie die Fächer und Schubladen sowie die Türöffnung und die Dichtungen, um zu verhindern, dass Kinder und Haustiere im Gerät eingeschlossen werden.

**Das Kühlfach dieses Geräts ist für die Aufbewahrung von Wein bestimmt.  
Lesen Sie vor dem ersten Einschalten des Geräts folgende Sicherheitshinweise:**



## **WARNUNG!**

### **Vor der ersten Inbetriebnahme**

- ▶ Vergewissern Sie sich, dass keine Transportschäden vorliegen.
- ▶ Entfernen Sie alle Verpackungsteile und bewahren Sie sie außerhalb der Reichweite von Kindern auf.
- ▶ Warten Sie vor dem Einschalten des Geräts mindestens zwei Stunden, damit der Kühlkreislauf auch sicher und effektiv arbeitet.
- ▶ Transportieren Sie das Gerät immer mit mindestens zwei Personen, da es schwer ist.

### **Installation**

- ▶ Das Gerät sollte an einem gut belüfteten Ort aufgestellt werden. Es müssen mindestens 9 cm über dem Gerät und 4 mm rund um das Gerät frei bleiben.
- ▶ Stellen Sie das Gerät niemals in einem feuchten Bereich oder an einem Ort auf, wo es mit Wasser nassgespritzt werden könnte. Reinigen Sie Wasserspritzer und Flecken mit einem weichen, sauberen Tuch.
- ▶ Stellen Sie das Gerät nicht in direktem Sonnenlicht oder in der Nähe von Hitzequellen (z. B. Herden, Heizungen) auf.  
Installieren und richten Sie das Gerät in einem Bereich ein, der für seine Größe und Verwendung geeignet ist.
- ▶ Halten Sie die Lüftungsschlitze am Gerät oder in der Einbaustruktur frei.
- ▶ Stellen Sie sicher, dass die elektrischen Informationen auf dem Typenschild der Stromversorgung entsprechen. Ist dies nicht der Fall, wenden Sie sich an einen Elektriker.
- ▶ Das Gerät wird über eine 220-240 V Wechselspannung/50 Hz betrieben. Abnormale Spannungsschwankungen könnten dazu führen, dass sich das Gerät nicht einschaltet, der Temperaturregler oder Kompressor beschädigt wird, oder dass während des Betriebs ein abnormales Geräusch auftritt. In einem solchen Fall ist ein automatischer Regler anzubringen.
- ▶ Verwenden Sie keine Mehrfachsteckadapter und Verlängerungskabel.
- ▶ Positionieren Sie keine Mehrfachsteckdosen oder Verlängerungen hinter dem Gerät.
- ▶ Achten Sie darauf, dass das Netzkabel nicht von der Kühl-Gefrierkombination eingeklemmt wird, und treten Sie nicht auf das Netzkabel.

**WARNUNG!**

- ▶ Verwenden Sie eine separate, geerdete Steckdose für eine leicht zugängliche Stromversorgung. Das Gerät muss geerdet werden. Nur für Großbritannien: Das Gerätenetzkabel ist mit einem 3-adrigen Stecker (Erdungsstecker) ausgestattet, der in eine 3-adrige Norm-Buchse (geerdet) passt. Der dritte Stift (Erdung) darf auf keinen Fall gekappt oder entfernt werden. Das Gerät muss so installiert werden, dass der Stecker erreichbar ist.
- ▶ Achten Sie darauf, den Kühlkreislauf nicht zu beschädigen.

**Täglicher Gebrauch**

- ▶ Dieses Gerät kann von Kindern ab 8 Jahren und Personen mit eingeschränkten körperlichen, sensorischen oder geistigen Fähigkeiten oder mangelnder Erfahrung und mangelndem Wissen benutzt werden, wenn diese in die sichere Bedienung des Geräts eingewiesen wurden oder beaufsichtigt werden und die damit verbundenen Gefahren verstanden haben.
- ▶ Kinder im Alter von 3 bis 8 Jahren dürfen Kühlschränke be- und entladen, aber nicht reinigen und installieren.
- ▶ Kinder unter 3 Jahren vom Gerät fernhalten, es sei denn, sie werden ständig beaufsichtigt.
- ▶ Kinder dürfen nicht mit dem Gerät spielen.
- ▶ Wenn Kühlgas oder ein anderes brennbares Gas in der Nähe des Geräts austritt, drehen Sie das Ventil des austretenden Gases ab. Öffnen Sie die Türen und Fenster, und ziehen Sie nicht den Netzstecker des Kühlschranks oder eines anderen Haushaltsgeräts.
- ▶ Beachten Sie, dass das Gerät für den Betrieb bei einer bestimmten Umgebungstemperatur zwischen 10 und 43 °C eingestellt ist. Das Gerät funktioniert möglicherweise nicht ordnungsgemäß, wenn es über einen längeren Zeitraum bei einer Temperatur oberhalb oder unterhalb des angegebenen Bereichs betrieben wird.
- ▶ Stellen Sie keine instabilen Gegenstände (schwere Gegenstände, mit Wasser gefüllte Behälter) auf die Kühl-Gefrierkombination, um Verletzungen durch Herunterfallen oder Stromschläge durch Kontakt mit Wasser zu vermeiden.
- ▶ Ziehen Sie nicht an den Türfächern. Die Tür kann schief verzogen werden, das Flaschenregal kann herausgezogen werden, oder das Gerät kann umkippen.

 **WARNUNG!**

- ▶ Schließen und öffnen Sie die Tür nur mit den Griffen. Der Spalt zwischen den Türen sowie zwischen den Türen und dem Schrank ist sehr schmal. Stecken Sie nicht Ihre Hände in diese Bereiche, um zu vermeiden, dass Ihre Finger eingeklemmt werden. Die Kühl-Gefrierkombination oder die Türen nur dann öffnen oder schließen, wenn keine Kinder im Bewegungsbereich der Tür stehen.
- ▶ Verwenden Sie keine brennbaren, explosionsfähigen oder korrosiven Substanzen im Gerät oder in der Nähe.
- ▶ Lagern Sie keine Arzneimittel, Bakterien oder Chemikalien im Gerät. Dieses Gerät ist ein Haushaltsgerät. Es wird davon abgeraten, Materialien zu lagern, die extreme Temperaturen erfordern.
- ▶ Lagern Sie niemals Flüssigkeiten in Flaschen oder Dosen (außer hochprozentige Spirituosen), insbesondere kohlenensäurehaltige Getränke, im Gefrierschrank, da diese beim Einfrieren platzen können.
- ▶ Überprüfen Sie den Zustand der Lebensmittel, wenn die Temperatur im Gefrierschrank angestiegen ist.
- ▶ Stellen Sie keine unnötig niedrigen Temperaturen im Kühlschrank ein. Bei hohen Einstellungen kann es zu Minustemperaturen kommen. Achtung: Flaschen können platzen.
- ▶ Berühren Sie Gefriergut nicht mit nassen Händen (Handschuhe tragen). Verzehren Sie insbesondere Eis am Stiel nicht sofort nach der Entnahme aus dem Gefrierfach. Es besteht die Gefahr des Erfrierens oder der Bildung von Frostblasen an Mund und Zunge. ERSTE HILFE: Sofort unter fließend kaltes Wasser halten. Nicht mit Gewalt abziehen!
- ▶ Berühren Sie nicht die Innenfläche des Gefrierfachs, insbesondere nicht mit nassen Händen, da Ihre Hände an der Oberfläche festfrieren könnten.
- ▶ Ziehen Sie den Gerätestecker aus der Steckdose, falls die Stromversorgung unterbrochen wird oder bevor Sie das Gerät reinigen. Warten Sie vor dem Neustart mindestens 7 Minuten, da durch häufiges Einschalten der Kompressor beschädigt werden kann.
- ▶ Verwenden Sie im Inneren des Haushaltsgeräts keine elektrischen Geräte, es sei denn, sie werden vom Hersteller empfohlen. Wartung / Reinigung
- ▶ Kinder müssen beaufsichtigt werden, wenn sie das Gerät reinigen und warten.
- ▶ Fassen Sie beim Herausziehen des Gerätesteckers aus der Steckdose, den Stecker und nicht das Kabel an.



## **WARNUNG!**

- ▶ Reinigen Sie das Gerät nicht mit harten Bürsten, Drahtbürsten, Reinigungspulver, Benzin, Amylacetat, Aceton und ähnlichen organischen Lösungen, Säure oder Alkalilösungen. Reinigen Sie das Gerät mit einem speziellen Reinigungsmittel für Kühlgeräte, um Beschädigungen zu vermeiden.
- ▶ Kratzen Sie Frost und Eis nicht mit scharfkantigen Gegenständen ab. Verwenden Sie keine Sprays, elektrischen Heizgeräte, Haartrockner zum Abtauen oder Dampfreiniger im Gerät, um Beschädigungen der Kunststoffteile zu vermeiden.
- ▶ Verwenden Sie keine mechanischen oder sonstigen Hilfsmittel, um den Abtauvorgang zu beschleunigen, es sei denn, dies wird vom Hersteller so empfohlen.
- ▶ Wenn das Stromkabel beschädigt ist, muss es vom Hersteller, von seinem Service-Mitarbeiter oder einer gleichwertig qualifizierten Person ausgetauscht werden, um jegliches Risiko zu vermeiden.
- ▶ Versuchen Sie nicht, das Gerät selbst zu reparieren, zu zerlegen oder zu verändern. Im Falle einer Reparatur wenden Sie sich bitte an unseren Kundendienst.
- ▶ Entfernen Sie den Staub auf der Geräterückseite mindestens einmal im Jahr, um Brandgefahr und einen erhöhten Energieverbrauch zu vermeiden.
- ▶ Das Gerät darf während der Reinigung nicht besprüht oder mit Wasser beschüttet werden.
- ▶ Das Gerät darf nicht mit Wasser besprüht oder mit Dampf gereinigt werden.
- ▶ Reinigen Sie die kalten Einlegeböden aus Glas nicht mit heißem Wasser. Plötzliche Temperaturschwankungen können dazu führen, dass das Glas zerspringt.

## **Informationen zum Kältemittelgas**



### **WARNUNG!**

Das Gerät enthält das entzündliche Kältemittel ISOBUTAN (R600a). Stellen Sie sicher, dass der Kühlkreislauf während des Transports oder der Installation nicht beschädigt wird. Auslaufendes Kältemittel kann Augenverletzungen verursachen oder sich entzünden. Falls Schäden aufgetreten sind, halten Sie sich von offenen Brandquellen fern, lüften Sie den Raum gründlich, stecken Sie die Netzkabel des Geräts oder eines anderen Geräts nicht ein oder aus. Informieren Sie den Kundenservice. Falls die Augen mit dem Kältemittel in Kontakt kommen, spülen Sie sofort unter fließendem Wasser aus und verständigen Sie den Augenarzt.

## Bestimmungsgemäße Verwendung

Dieses Gerät ist für die Lagerung von Wein und das Einfrieren von Lebensmitteln bestimmt. Es ist ausschließlich für den Einsatz in Haushalten und ähnlichen Bereichen konzipiert, wie z. B. in Personalküchen in Geschäften, Büros und anderen Arbeitsumgebungen, auf Bauernhöfen und in Hotels, Motels und anderen wohnähnlichen Umgebungen sowie in Bed-and-Breakfasts und fürs Catering. Es ist nicht zur kommerziellen oder industriellen Nutzung konzipiert. Änderungen oder Anpassungen am Gerät sind nicht erlaubt. Eine unsachgemäße Verwendung kann zu Gefahren und zum Verlust von Garantieansprüchen führen.



## Hinweis

Aufgrund von technischen Änderungen und unterschiedlichen Modellen können einige der Abbildungen in dieser Anleitung von Ihrem Modell abweichen.

## Geräteabbildung

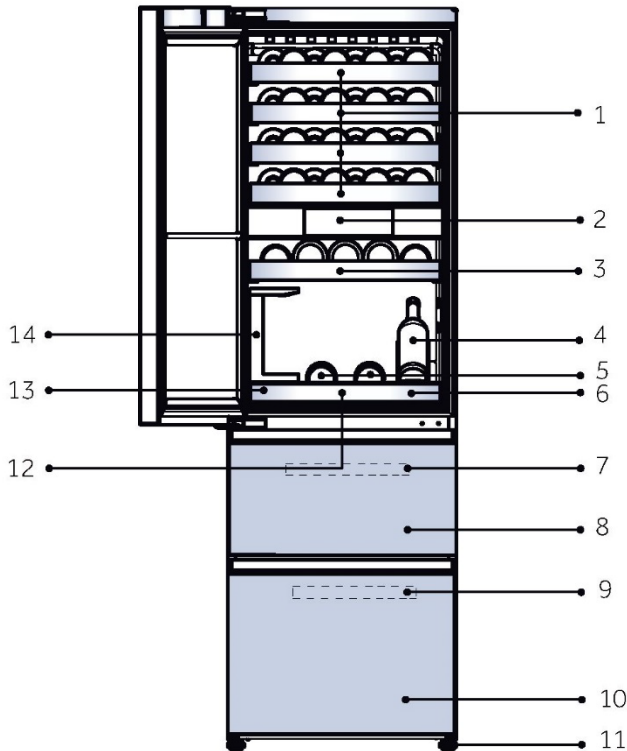

- |                                   |  |
|-----------------------------------|--|
| 1. Großes Weinregal               | 8. Obere Gefrierschrank-Schublade              |
| 2. Anzeige                        | 9. Ablage für Gefrierschrank                   |
| 3. Kleines Weinregal              | 10. Untere Gefrierschrank-Schublade            |
| 4. Halter für Weinflaschenauslage | 11. Verstellbare Füße                          |
| 5. Holzserviertablett für Wein    | 12. Stoßdämpfende Unterlage für Serviertablett |
| 6. Serviertablett für Wein        | 13. Behälter                                   |
| 7. Ablage für Gefrierschrank      | 14. Weinglashalter                             |

## Entfernen der Türhalterung der Kühl-Gefrierkombination

1. Entfernen Sie die Befestigungsschrauben der Türhalterung und dann die Türhalterung.
2. Nehmen Sie die Verschlusschraube aus dem Zubehörbeutel und setzen Sie sie in das Schraubenloch ein.

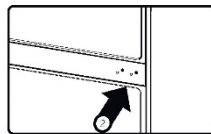
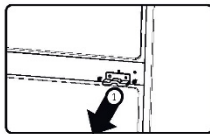

### 1. Vor der ersten Inbetriebnahme

- ▶ Entfernen Sie alle Verpackungsmaterialien. Dazu gehören der Schaumstoffboden und das gesamte Klebeband, mit dem die Zubehörteile des Weinklimaschranks innen und außen befestigt werden. Bewahren Sie sie außerhalb der Reichweite von Kindern auf und entsorgen Sie sie auf umweltfreundliche Weise.
- ▶ Reinigen Sie das Gerät innen und außen mit Wasser und einem milden Reinigungsmittel, bevor Sie Wein hineinlegen.
- ▶ Warten Sie nach dem Nivellieren und Reinigen mindestens 2 Stunden, bevor Sie das Gerät an die Stromversorgung anschließen. Wenn Ihre Kühl-Gefrierkombination aus irgendeinem Grund gekippt wurde, warten Sie 24 Stunden, bevor Sie sie wieder anschließen. Siehe Abschnitt INSTALLATION.
- ▶ Sobald Sie das Gerät an eine Steckdose angeschlossen haben, lassen Sie es mindestens 30 Minuten laufen, um sich zu akklimatisieren, bevor Sie Anpassungen vornehmen.

### 2. Berührungstasten

Die Tasten auf dem Bedienfeld sind Berührungstasten, die bei leichter Berührung mit dem Finger ansprechen.

### 3. Einstellung beim erstmaligen Einschalten

- ▶ Beim ersten Einschalten des Geräts schaltet sich der Bildschirm automatisch ein. Nach dem Aufrufen der Hauptbenutzeroberfläche ist die Weinlagerungszone standardmäßig auf 12°C eingestellt, die Dekanterzone ist standardmäßig auf 12°C eingestellt, der Gefrierbereich ist standardmäßig auf -18°C eingestellt, und die Super Frz-Funktion ist standardmäßig ausgeschaltet.

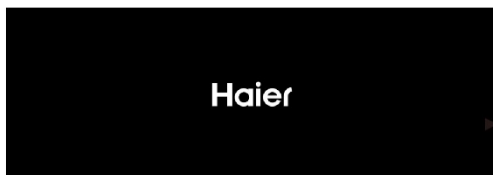

#### 4. Verbinden des Produkts mit der hOn App

- ▶ Tippen Sie auf das Symbol „Einstellungen“ oben rechts auf der Startseite, um die Benutzeroberfläche für die Systemeinstellungen zu öffnen.



- ▶ Tippen Sie auf „Netzwerkverbindung“ und scannen Sie den QR-Code, um die hOn App aus den App Stores herunterzuladen und sich zu registrieren, um sich anzumelden.



- ▶ Nachdem Sie die mobile App eingerichtet haben, tippen Sie auf die Taste „Netzwerk verbinden“, um den Netzwerkkonfigurationsmodus aufzurufen. Folgen Sie den Anweisungen auf der Benutzeroberfläche, um die Geräteverbindung mit der hOn-App abzuschließen.



#### Hinweis

- ▶ Wenn Sie sich nach dem Öffnen des Netzwerkkonfigurationsmodus nicht mit dem Netzwerk verbunden haben, wird das Netzwerk nach einer gewissen Zeit automatisch geschlossen, und Sie müssen den Netzwerkkonfigurationsmodus erneut öffnen.
- ▶ Nachdem hOn erfolgreich verbunden wurde, meldet das Gerät, dass die Netzwerkverbindung erfolgreich hergestellt wurde. Klicken Sie auf „Abschließen“ um zur Startseite zu gelangen.

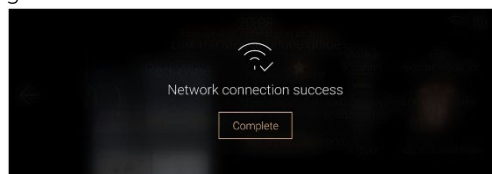

## 5. Automatische Verriegelungsfunktion

- ▶ Wenn innerhalb einer Minute keine Bedienung erfolgt oder der Personen-Sensor erfasst, dass der Benutzer nach einer Minute nicht mehr anwesend ist, schaltet sich das Display aus. Der Bildschirm wechselt auf die Benutzeroberfläche der Bildschirmsperre, wenn die Personenerkennungsfunktion (Human Sense) ausgelöst oder die Tür geöffnet wird.
- ▶ Die Weininformationen werden entsprechend den Anzeigeeinstellungen auf der Benutzeroberfläche der Systemeinstellungen angezeigt.
- ▶ Wischen Sie zum Entsperren auf dem Bildschirm nach links.

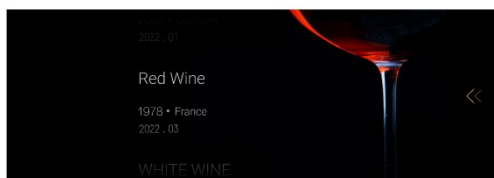

## 6. Beschreibung des Bedienfelds



A

B

C

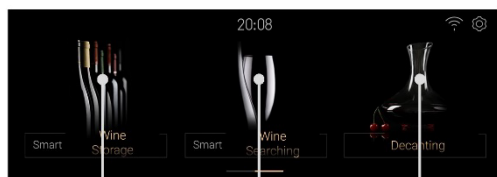

D

E

F

- A. Auswahl Weinlagerungszone
- B. Auswahl Dekanterzone
- C. Auswahl Gefrierschrank/  
Super Frz.Ein

- D. Auswahl Intelligente Weinlagerung
- E. Auswahl Intelligente Weinsuche
- F. Auswahl Dekanter

## 7. Funktion Weinlagerungszone

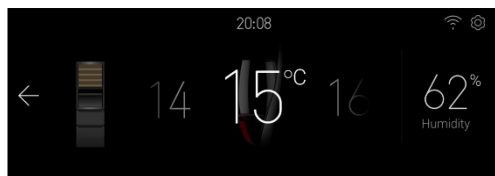

- ▶ Tippen Sie auf die Taste „A“, um die Benutzeroberfläche zur Temperatureinstellung des Weinlagers aufzurufen.
- ▶ Navigieren Sie im Temperaturbereich nach links und rechts, um das Weinlager auf eine Temperatur zwischen 8~18°C einzustellen. Die Einstellung erfolgt in Schritten von 1 °C, und der Summer ertönt einmal.
- ▶ Die Feuchtigkeitsanzeige kann nicht eingestellt werden. Sie zeigt den Feuchtigkeitswert in der Weinlagerungszone an.

## 8. Funktion Dekanterzone



- ▶ Tippen Sie auf der Startseite auf „B“, um die Benutzeroberfläche für die Sommeler-Temperatureinstellung aufzurufen. Navigieren Sie im Temperaturbereich nach links und rechts, um die Sommeler-Temperatur zwischen 8 und 18°C einzustellen. Die Einstellung erfolgt in Schritten von 1 °C, und der Summer ertönt einmal.
- ▶ Die Feuchtigkeitsanzeige kann nicht eingestellt werden. Sie zeigt den Feuchtigkeitswert in der Dekanterzone an.

## 9. Gefrierschrank-Funktion

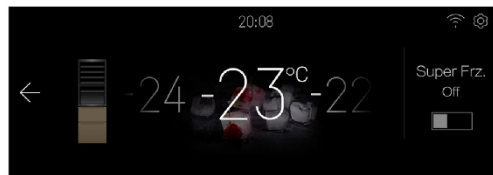

- ▶ Tippen Sie auf der Startseite auf „C“, um die Benutzeroberfläche für die Temperatureinstellung der Gefrierzone aufzurufen.
- ▶ Wenn die Super Frz-Funktion ausgeschaltet ist, navigieren Sie im Temperaturbereich nach links und rechts, um die Gefrierzone im Bereich -14--24°C einzustellen. Die Einstellung erfolgt in Schritten von 1 °C, und der Summer ertönt einmal.
- ▶ Klicken Sie auf das Super Frz-Symbol, um die Super Frz-Funktion ein- oder auszuschalten. Wenn die Super Frz-Funktion eingeschaltet ist, kann die Temperatur des Gefrierfachs nicht eingestellt werden.

## 10. Intelligente Weinlagerung

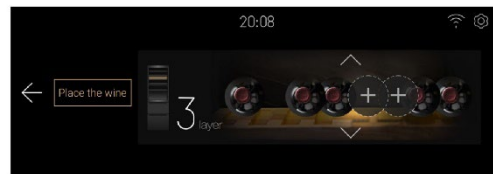

- ▶ Tippen Sie auf der Startseite auf „D“, um die Benutzeroberfläche zur intelligenten Weinlagerung zu öffnen, wo Sie Wein hinzufügen, lagern, ersetzen, löschen und verschieben können.



- ▶ Tippen Sie auf [Place the Wine], um die Benutzeroberfläche zum Hinzufügen von Wein aufzurufen.
- ▶ Tippen Sie auf den Pfeil, um die Anzahl der Ebenen einzustellen, klicken Sie auf den Bereich mit dem „+“-Zeichen (leer, kein Wein gelagert), wählen Sie die Position links und rechts aus, der Bereich wird hervorgehoben, und gleichzeitig erlischt die Innenbeleuchtung des Weinschranks und die ausgewählte Positionsanzeige wird hervorgehoben (die Systemeinstellung „Anzeigeinstellung“ [Wine display location indicator] wird auf den Status „Ein“ eingestellt).
- ▶ Klicken Sie auf „Bestätigen“, geben Sie die Weininformationen ein und schließen Sie die Weinlagerung ab.
- ▶ Für andere Vorgänge lesen Sie bitte die Anweisungen auf dem Bildschirm.



## 11. Funktion intelligente Weinsuche



- ▶ Tippen Sie auf der Startseite auf „E“, um die Benutzeroberfläche für die intelligente Weinsuche aufzurufen: Bedingte Filterung Weinsuche, Favorit Weinsuche, Löschen von Favorit, Hinzufügen von Favorit

## 12. Dekantieren



- ▶ Tippen Sie auf der Startseite auf „F“, um die Benutzeroberfläche für die Weinauswahl zu öffnen.
- ▶ Klicken Sie auf den Weinbereich, um den Typ auszuwählen, und öffnen Sie dann die Benutzeroberfläche für diesen Weintyp. Die Zeit für das Dekantieren kann vom Benutzer eingestellt werden, und es können Startzeit, Pausezeit, Fortsetzungszeit und Abbruchzeit festgelegt werden. Nach Ablauf des Countdowns gibt der Kühlschrank einen Signalton aus, wenn das Dekantieren beendet ist. Klicken Sie auf [OK], um den Signalton zu beenden.

## 13. Systemeinstellungen

Tippen Sie auf das Einstellungssymbol oben rechts auf der Startseite, um die Einstellungsseite aufzurufen.

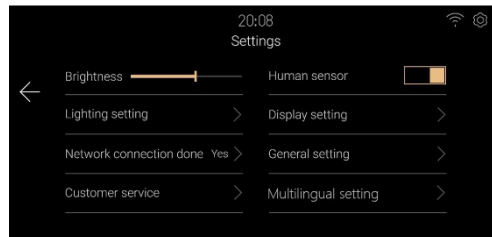
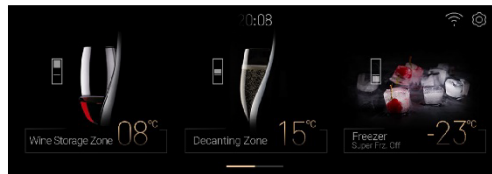

- ▶ Helligkeitseinstellungen  
Ziehen oder klicken Sie auf den Helligkeitsbalken, um die Helligkeit der Anzeige einzustellen.
- ▶ Human Sense-Schalteneinstellungen  
Klicken Sie auf die Human Touch-Schalttaste, um die Human Touch-Funktion der Kühl-Gefrierkombination ein- oder auszuschalten.
- ▶ Beleuchtungseinstellungen  
Klicken Sie auf [Lighting Setting], um die Benutzeroberfläche der Beleuchtungseinstellungen aufzurufen.  
① Beleuchtungseinstellung. Die Einstellung kann für die Kühl-Gefrierkombination konfiguriert werden.

② Einstellung der Beleuchtungsdauer. Sie können die Beleuchtungsdauer nach dem Schließen der Tür einstellen; die Standardeinstellung beträgt 30 Sekunden. Der Einstellbereich ist von 00 Minuten 00 Sekunden bis 59 Minuten 59 Sekunden.

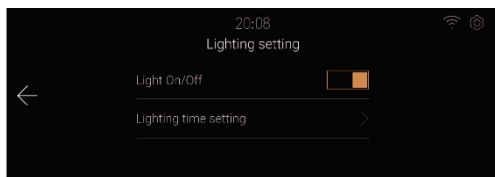

► Anzeigeeinstellungen

Klicken Sie auf [Display Setting], um die Benutzeroberfläche der Anzeigeeinstellungen aufzurufen.

① Einstellung der Weininformationsanzeige. Auf der Benutzeroberfläche zur Bildschirmsperre des Kühlschranks können Sie die Funktion der Weininformationsanzeige ein- oder ausschalten.

② Einstellung der Weinpositionsanzeige. Sie können die Funktion der Weinpositionsanzeige ein- oder ausschalten, wenn Sie Wein lagern oder suchen.

► Allgemeine Einstellungen

Klicken Sie auf [General Settings], um die Benutzeroberfläche der Einstellungen zu öffnen.

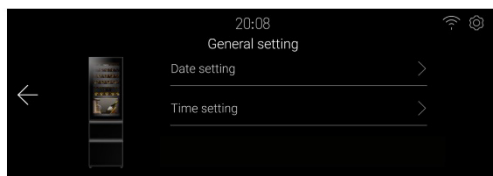

① Klicken Sie auf [Date Setting], um die Benutzeroberfläche für die Datumseinstellung aufzurufen, und stellen Sie das Datum ein.

② Klicken Sie auf [Time Setting], um die Benutzeroberfläche für die Zeiteinstellung aufzurufen und die Zeit einzustellen.

③ Klicken Sie auf [Electronic interaction], um die Benutzeroberfläche aufzurufen, und scannen Sie den QR-Code in der Benutzeroberfläche, um das E-Handbuch in Ihrem Mobiltelefon anzuzeigen.

► Kundendienst

Klicken Sie auf [Customer service], um die Benutzeroberfläche für den Kundenservice aufzurufen. Hier wird angezeigt, dass der lokale Kundenservice des Benutzers über die mobile hOn-App kontaktiert werden kann.

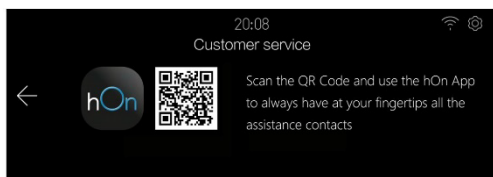

## 14. Alarm Offenstehende Tür

Wenn die Tür des Weinfachs länger als 1 Minute offen bleibt, gibt die Kühl-Gefrierkombination einen Alarmton aus, um den Benutzer zu warnen. Der Alarm wird abgebrochen, wenn die Tür geschlossen wird.

## 15. Abnormale Alarme

- ▶ Wenn die Temperatur des Weinsensors unter 0°C liegt, erscheint ein Pop-up-Fenster mit der Meldung, dass das Gerät möglicherweise nicht richtig funktioniert. Schalten Sie das Gerät zum Schutz des Weins bitte so schnell wie möglich aus und kontaktieren Sie den Kundendienst.
- ▶ Wenn das Pop-up-Fenster des Geräts „Ventilator“, „Klappe“, „Ventil“ oder „Kommunikationsfehler“ anzeigt, liegt möglicherweise eine Fehlfunktion des Geräts vor; bitte informieren Sie den Kundendienst zur Überprüfung vor Ort.
- ▶ Wenn die Tür für längere Zeit geöffnet wird, erscheint auf dem Bildschirm die Meldung, dass der Türschalterfehler normal ist. Wenn die Tür immer geschlossen ist, ist die Tür möglicherweise defekt.

## 16. Stromausfallspeicher

Der momentane Betriebszustand bei Stromausfall wird gespeichert, und das Gerät arbeitet nach dem Wiedereinschalten immer noch entsprechend der vor dem Stromausfall eingestellten Einstellung.

## 17. WLAN-Moduseinstellung

- ▶ Dieses Gerät ist nicht für die kommerzielle Nutzung bestimmt.
- ▶ Maximale Ausgangsleistung des Senders: 2,4GHz WLAN: 19,5dBm  
Bluetooth LE: 19,5dBm; Bluetooth BR/EDR: 19,5dBm.
- ▶ Arbeitsfrequenz des Senders: 2400MHz-24833.5MHz

## 1. Einlegeboden

1. Die Einlegeböden sind für eine einfache Aufbewahrung und ein einfaches Herausnehmen des Weins ausgelegt. Sie können mit einem weichen Tuch gereinigt werden.
2. Reguläre Flaschen mit einem Durchmesser von 76 mm können gestapelt werden.
3. Magnum-Flaschen können im unteren Einlegeboden gestapelt werden.
4. Die Menge kann von der angegebenen Anzahl bzw. den Flaschen abweichen, wenn diese auf eine andere Weise gestapelt wurden.

### Ratschläge für das Layout Ihrer Kühl-Gefrierkombination

Bevor Sie die Flaschen in die Kühl-Gefrierkombination stellen, prüfen Sie, ob die Weinregale stabil sind. Vergewissern Sie sich außerdem, dass keine Flasche aus den Regalen herausragt, um zu vermeiden, dass Flaschen beim Schließen gegen die Glastür schlagen.

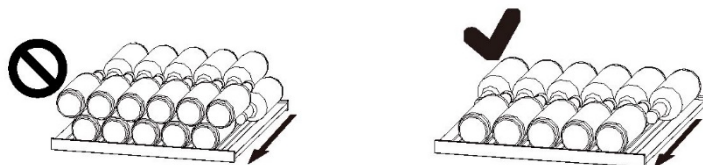

## 2. Flaschenschema für verschiedene Regale

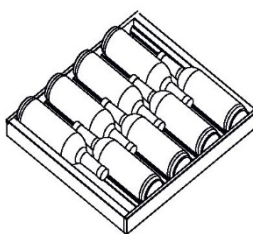

Großes  
Weinregal

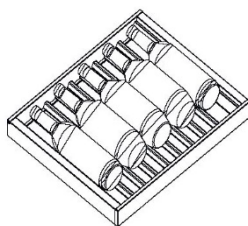

Kleines  
Weinregal

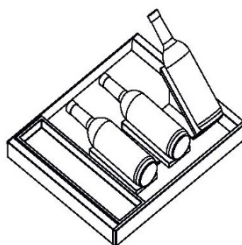

Flaschenschema für  
Sommelier-Tablett

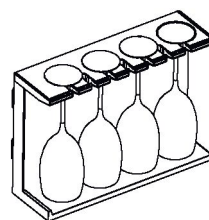

Weinglasregal

### 3. Positionierung von normalen Weinflaschen im Weinlagerfach

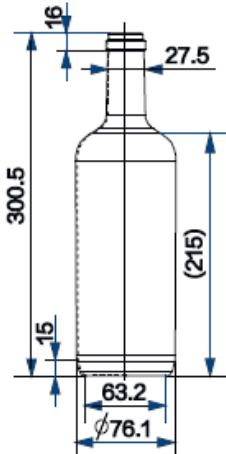

Standardflaschen zur Bestimmung  
der Flaschenpositionierung  
(Volumen in mm)

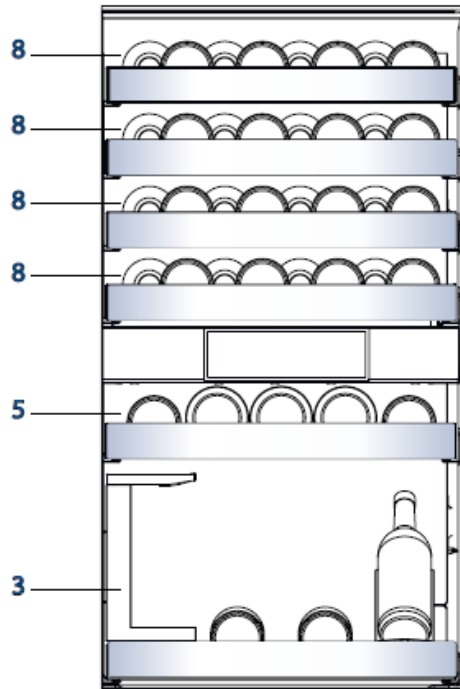

Maximale Flaschengröße 40 Flaschen



## Energiespartipps

- ▶ Stellen Sie sicher, dass das Gerät ordnungsgemäß belüftet ist (siehe INSTALLATION).
- ▶ Stellen Sie das Gerät nicht in direktem Sonnenlicht oder in der Nähe von Hitzequellen (z. B. Herden, Heizungen) auf.
- ▶ Vermeiden Sie unnötig niedrige Temperaturen im Gerät. Je niedriger die im Gerät eingestellte Temperatur, umso höher der Energieverbrauch.
- ▶ Öffnen Sie die Gerätetür so wenig und so kurz wie möglich.
- ▶ Überschreiten Sie nicht die festgelegte Anzahl an Flaschen, um den Luftstrom nicht zu behindern. Halten Sie Türdichtungen sauber, damit die Tür immer richtig schließt.

## 1. Abtauen

Das Abtauen der Kühl-Gefrierkombination erfolgt automatisch; eine manuelle Bedienung ist nicht erforderlich.

## 2. Austausch der LED-Leuchte

Die Leuchte nutzt als Lichtquelle eine LED mit geringem Energieverbrauch und langer Lebensdauer. Bei Anomalien wenden Sie sich bitte an den Kundenservice. Siehe KUNDENSERVICE.



### **WARNUNG!**

Ersetzen Sie die LED-Leuchte nicht selbst. Sie darf nur vom Hersteller oder von einem autorisierten Service-Mitarbeiter ausgetauscht werden.

### **Parameter der LED-Leuchte:**

Spannung 12 V  
max. Leistung: 18W

## 3. Nichtverwendung über einen längeren Zeitraum

Das Netzkabel abziehen.  
Reinigen Sie das Gerät und die Türdichtungen wie oben beschrieben.  
Halten Sie die Tür offen, um zu verhindern, dass sich schlechte Gerüche bilden.

## 4. Verstellen des Gerätes

1. Nehmen Sie alle Flaschen heraus und ziehen Sie den Gerätestecker.
2. Sichern Sie die Einlegeböden und andere bewegliche Teile in der Kühl-Gefrierkombination mit Klebeband.
3. Die Kühl-Gefrierkombination um maximal 45° kippen, um eine Beschädigung des Kühlsystems zu vermeiden.

Viele auftretende Probleme können von Ihnen selbst ohne spezifische Fachkenntnisse gelöst werden. Bei Problemen prüfen Sie bitte alle angezeigten Möglichkeiten und befolgen Sie die nachstehenden Anweisungen, bevor Sie einen Kundendienst kontaktieren. Siehe KUNDENSERVICE.



## WARNUNG!

- ▶ Schalten Sie das Gerät vor der Wartung aus und ziehen Sie den Netzstecker aus der Steckdose.
- ▶ Elektrische Geräte sollten nur von qualifizierten Fachelektrikern repariert werden, da unsachgemäße Reparaturen erhebliche Folgeschäden verursachen können.
- ▶ Eine beschädigte Lieferung sollte nur vom Hersteller, von seinem Service-Mitarbeiter oder einer gleichwertig qualifizierten Person ausgetauscht werden, um jegliches Risiko zu vermeiden.

Problem	Mögliche Ursache	Mögliche Behebung
Der Kompressor funktioniert nicht.	<ul style="list-style-type: none"> <li>• Der Netzstecker ist nicht in der Steckdose eingesteckt.</li> </ul>	<ul style="list-style-type: none"> <li>• Den Netzstecker anschließen.</li> </ul>
Das Gerät läuft häufig oder zu lange.	<ul style="list-style-type: none"> <li>• Die Innen- oder Außentemperatur ist zu hoch.</li> <li>• Das Gerät wurde über einen längeren Zeitraum ausgeschaltet.</li> <li>• Eine Gerätetür wurde nicht richtig geschlossen.</li> <li>• Die Tür wurde zu häufig oder zu lange geöffnet.</li> <li>• Die Temperatur für den Gefrierschrank ist zu niedrig.</li> <li>• Die Türdichtungen sind verschmutzt, verschlissen, gerissen oder verrutscht.</li> <li>• Die erforderliche Luftzirkulation ist nicht gewährleistet.</li> </ul>	<ul style="list-style-type: none"> <li>• In diesem Fall ist es normal, dass das Gerät länger läuft.</li> <li>• Normalerweise dauert es 8 bis 12 Stunden, bis das Gerät vollständig abgekühlt ist.</li> <li>• Die Tür/Schublade schließen und sicherstellen, dass das Gerät auf einem ebenem Untergrund steht und dass keine Lebensmittel oder Behälter gegen die Tür stoßen.</li> <li>• Die Tür/Schublade nicht zu häufig öffnen.</li> <li>• Die Tür-/Schubladendichtungen reinigen oder vom Kundendienst ersetzen lassen.</li> <li>• Für eine ausreichende Belüftung sorgen.</li> </ul>
Das Innere der Kühl-Gefrierkombination ist schmutzig und/oder riecht.	<ul style="list-style-type: none"> <li>• Das Innere der Kühl-Gefrierkombination muss gereinigt werden.</li> </ul>	<ul style="list-style-type: none"> <li>• Das Innere der Kühl-Gefrierkombination reinigen.</li> </ul>

Problem	Mögliche Ursache	Mögliche Behebung
Das Innere des Geräts ist nicht kalt genug.	<ul style="list-style-type: none"> <li>• Die Temperatur ist zu hoch eingestellt.</li> <li>• Flaschen wurden erst kürzlich hinzugefügt.</li> <li>• Die Tür des Geräts ist nicht richtig geschlossen.</li> <li>• Die Tür/Schublade wurde zu häufig oder zu lange geöffnet.</li> <li>• Die Türdichtungen sind verschmutzt, verschlissen, gerissen oder verrutscht.</li> </ul>	<ul style="list-style-type: none"> <li>• Die Temperatur zurücksetzen.</li> <li>• Den kürzlich hinzugefügten Flaschen Zeit lassen, die gewünschte Temperatur zu erreichen.</li> <li>• Die Tür/Schublade schließen.</li> <li>• Die Tür/Schublade nicht zu häufig öffnen.</li> <li>• Die Türdichtung reinigen oder vom Kundenservice ersetzen lassen.</li> </ul>
Das Innere des Geräts ist zu kalt.	<ul style="list-style-type: none"> <li>• Die Temperatur ist zu niedrig eingestellt.</li> </ul>	<ul style="list-style-type: none"> <li>• Die Temperatur zurücksetzen.</li> </ul>
Feuchtigkeitsbildung im Innern des Weinklimaschranks.	<ul style="list-style-type: none"> <li>• Das Klima ist zu warm und zu feucht.</li> <li>• Eine Tür/Schublade wurde nicht richtig geschlossen.</li> <li>• Die Tür/Schublade wurde zu häufig oder zu lange geöffnet.</li> <li>• Lebensmittelbehälter oder Flüssigkeiten werden offen gelassen.</li> </ul>	<ul style="list-style-type: none"> <li>• Die Temperatur erhöhen.</li> <li>• Die Tür schließen.</li> <li>• Die Tür/Schublade nicht zu häufig öffnen.</li> </ul>
Feuchtigkeit sammelt sich außen an der Kühl-Gefrierkombination oder zwischen der Tür oder den Türen und der Schublade.	<ul style="list-style-type: none"> <li>• Das Klima ist zu warm und zu feucht.</li> <li>• Die Tür ist nicht richtig geschlossen. Die kalte Luft im Gerät und die warme Außenluft kondensieren.</li> </ul>	<ul style="list-style-type: none"> <li>• Das ist bei feuchtem Klima normal und ändert sich, wenn die Feuchtigkeit abnimmt.</li> <li>• Sicherstellen, dass die Tür fest geschlossen ist.</li> </ul>
Die Display-Beleuchtung funktioniert, fühlt sich aber nicht kühl an.	<ul style="list-style-type: none"> <li>• Der Demo-Modus ist aktiviert.</li> </ul>	<ul style="list-style-type: none"> <li>• Den Status überprüfen. Wenn der Demo-Modus aktiviert ist, den Modus beenden. Inbetriebnahme: Öffnen Sie die Benutzeroberfläche der Einstellungen und klicken Sie auf das Symbol „Einstellungen“, um die Hintergrundschnittstelle zu öffnen. Klicken Sie dann auf „Kühlschrank-Inbetriebnahme“ und auf „Demo-Modus“.</li> </ul>

Problem	Mögliche Ursache	Mögliche Behebung
Starke Eisbildung und Frost im Gefrierfach.	<ul style="list-style-type: none"> <li>Die Lebensmittel sind nicht angemessen verpackt.</li> <li>Eine Tür/Schublade wurde nicht richtig geschlossen.</li> <li>Die Tür/Schublade wurde zu häufig oder zu lange geöffnet.</li> <li>Die Tür-/Schubladendichtungen sind verschmutzt, verschlissen, gerissen oder verrutscht.</li> <li>Etwas im Inneren verhindert, dass die Tür/Schublade richtig schließt.</li> </ul>	<ul style="list-style-type: none"> <li>Die Lebensmittel immer gut verpacken.</li> <li>Die Tür/Schublade schließen.</li> <li>Die Tür/Schublade nicht zu häufig öffnen.</li> <li>Die Tür-/Schubladendichtungen reinigen oder austauschen.</li> <li>Die Einlegeböden, Türfächer oder Behälter so versetzen, dass die Tür/Schublade richtig schließt.</li> </ul>
Die Seitenwände des Schanks und die Türleiste werden warm.	<ul style="list-style-type: none"> <li>-</li> </ul>	<ul style="list-style-type: none"> <li>Das ist normal.</li> </ul>
Das Gerät macht ungewöhnliche Geräusche.	<ul style="list-style-type: none"> <li>Das Gerät befindet sich nicht auf einem ebenen Untergrund.</li> <li>Das Gerät berührt einige Gegenstände um es herum.</li> </ul>	<ul style="list-style-type: none"> <li>Die Füße entsprechend einstellen, um das Gerät zu nivellieren.</li> <li>Die Gegenstände um das Gerät herum entfernen.</li> </ul>
Es ist ein leichtes Geräusch zu hören, ähnlich wie dem von fließendem Wasser.	<ul style="list-style-type: none"> <li>-</li> </ul>	<ul style="list-style-type: none"> <li>Das ist normal.</li> </ul>
Sie hören einen Signalton.	<ul style="list-style-type: none"> <li>Die Tür ist offen</li> </ul>	<ul style="list-style-type: none"> <li>Tür schließen</li> </ul>
Sie hören ein schwaches Brummen.	<ul style="list-style-type: none"> <li>Das Antikondensations-system arbeitet.</li> </ul>	<ul style="list-style-type: none"> <li>Dies verhindert Kondensation und ist normal.</li> </ul>
Die Innenbeleuchtung oder das Kühlsystem funktioniert nicht.	<ul style="list-style-type: none"> <li>Der Netzstecker ist nicht an die Steckdose angeschlossen.</li> <li>Die Stromversorgung ist nicht intakt.</li> <li>Die LED-Leuchte ist defekt</li> </ul>	<ul style="list-style-type: none"> <li>Den Netzstecker anschließen.</li> <li>Die Stromversorgung des Raums überprüfen. Den örtlichen Stromversorger anrufen!</li> <li>Rufen Sie den Kundenservice an, um die Leuchte auszutauschen.</li> </ul>

## 1. Auspacken

- ▶ Nehmen Sie das Gerät aus der Verpackung.
- ▶ Entfernen Sie alle Verpackungsmaterialien, einschließlich des Schaumstoffbodens und des Klebandes, auf dem das Zubehör befestigt ist.

## 2. Umgebungsbedingungen

Die Raumtemperatur sollte immer zwischen 10 °C und 43 °C liegen, da sie die Temperatur im Inneren des Geräts und dessen Energieverbrauch beeinflussen kann. Das Gerät nicht in der Nähe anderer wärmeemittierender Geräte (Ofen, Kühlschränke) installieren.

## 3. Empfohlener Abstand

- ▶ Abmessungen der Kühl-Gefrierkombination: Breite 595x Tiefe 600x Höhe 1906 (mm)
- ▶ Damit eine ausreichende Belüftung des Geräts gewährleistet wird, dürfen die Hinweise zum ausreichenden Platzbedarf aus Sicherheitsgründen nicht missachtet werden.

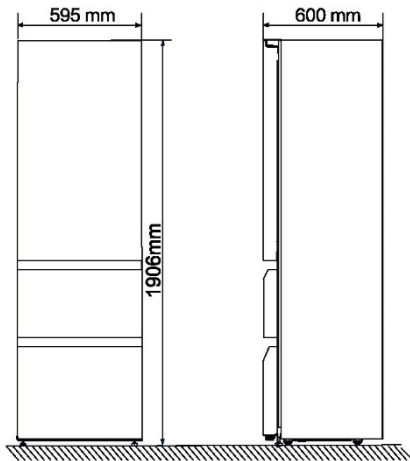

- ▶ Empfohlener Abstand beim Öffnen der Tür.

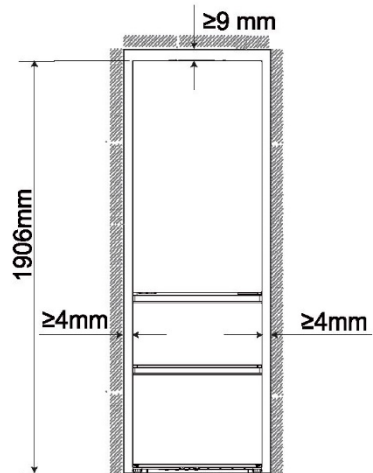
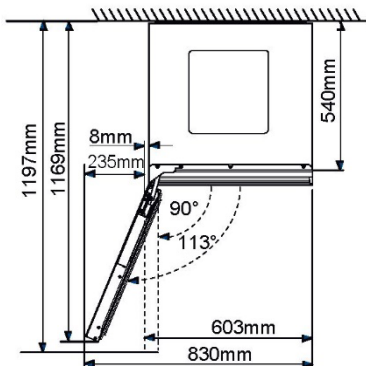

**WARNUNG!**

- Halten Sie die Lüftungsschlitze am Gerät oder in der Einbaustruktur frei.

**4. Geräteausrichtung**

1. Das Gerät leicht nach hinten neigen.
2. Stellen Sie die verstellbaren Vorderfüße durch Drehen auf die gewünschte Höhe ein.
3. Die Stabilität kann durch abwechselndes Anschlagen gegen die Diagonalen überprüft werden. Das leichte Schwanken sollte in beide Richtungen gleich sein. Andernfalls kann sich der Rahmen verziehen; mögliche undichte Türdichtungen sind die Folge. Eine geringe Neigung nach hinten erleichtert das Schließen der Tür.

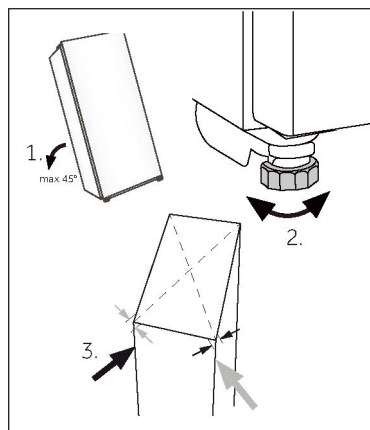

## Technische Daten

Produktdatenblatt gemäß der EU-Verordnung Nr. 2019/2016

Marke	Haier
Modellname / Kennung	CSW9619ENGBW
Kategorie	Kühl-Gefrierkombination
Energieeffizienzklasse	E
Jährlicher Energieverbrauch (kWh/Jahr) <sup>1)</sup>	246
Lagervolumen (L)	352
Klimaklasse: <sup>2)</sup> Dieses Gerät ist für eine Umgebungstemperatur zwischen 10 °C und 43 °C ausgelegt.	SN-N-ST-T
Luftschall-Lärmemissionen (db (A) re 1pW)	C(36)
Gerätetyp	Freistehend
Abmessungen (B/T/H in mm)	595/600/1906



### Hinweis

- Der jährliche Energieverbrauch beträgt 258 kWh/Jahr, wenn es sich um ein Einbaugerät handelt.

Erläuterungen:

- 1) basierend auf Standard-Testergebnissen für 24 Stunden. Der tatsächliche Energieverbrauch hängt von der aktuellen Umgebung, der Anzahl an Flaschen, der eingestellten Temperatur, dem Öffnen und Schließen der Tür usw. ab
- 2) Die Nennleistungsaufnahme ist der Wert, der gemäß der Standardprüfung ermittelt wird, wenn das Innenlicht des Weinklimaschranks nicht eingeschaltet ist.
  - Anormal: „Dieses Kühlgerät ist für die Verwendung bei einer Umgebungstemperatur zwischen 10 °C und 32 °C ausgelegt“.
  - Normal: „Dieses Kühlgerät ist für die Verwendung bei einer Umgebungstemperatur zwischen 16 °C und 32 °C ausgelegt“.
  - Subtropisch: „Dieses Kühlgerät ist für die Verwendung bei einer Umgebungstemperatur zwischen 16 °C und 38 °C ausgelegt“.
  - Tropisch: „Dieses Kühlgerät ist für die Verwendung bei einer Umgebungstemperatur zwischen 16 °C und 43 °C ausgelegt“.

### Normen und Richtlinien

Dieses Produkt erfüllt die Anforderungen aller geltenden EG-Richtlinien mit den entsprechenden harmonisierten Normen, die eine CE-Kennzeichnung vorsehen.

Wir empfehlen unseren Haier Kundenservice und die Verwendung von Original-Ersatzteilen. Wenn Sie Probleme mit dem Gerät haben, lesen Sie bitte zuerst den Abschnitt „FEHLERBEHEBUNG“. Wenn Sie dort keine Lösung finden, wenden Sie sich bitte an

- ▶ Ihren Händler vor Ort oder
- ▶ den Abschnitt Service & Support unter [www.haier.com](http://www.haier.com), wo Sie Telefonnummern und FAQs finden und wo Sie den Service-Anspruch aktivieren können.

Um unseren Service zu kontaktieren, stellen Sie sicher, dass Sie die folgenden Daten zur Hand haben.

Die Informationen finden Sie auf dem Typenschild.

Modell \_\_\_\_\_ Seriennummer \_\_\_\_\_

Prüfen Sie im Garantiefall auch die mit dem Produkt mitgelieferte Garantiekarte.

Für allgemeine Geschäftsanfragen finden Sie unten unsere Adressen in Europa:

Haier-Standorte in Europa			
Land*	Postanschrift	Land	Postanschrift
<b>Italien</b>	Haier Europe Trading SRL Via De Cristoforis, 12 21100 Varese ITALIEN	<b>Frankreich</b>	Haier Europe Trading SRL Via De Cristoforis, 12 21100 Varese ITALIEN
<b>Spanien Portugal</b>	Haier Iberia SL Pg. Garcia Faria, 49-51 08019 Barcelona SPANIEN	<b>Belgien-FR Belgien-NL Niederlande Luxemburg</b>	Haier Benelux SA Anderlecht Route de Lennik 451 BELGIEN
<b>Deutschland Österreich</b>	Haier Deutschland GmbH Hewlett-Packard-Str. 4 D-61352 Bad Homburg DEUTSCHLAND	<b>Polen Tschechien Ungarn Griechenland Rumänien Russland</b>	Haier Poland Sp. zo.o. Al. Jerozolimskie 181B 02-222 Warszawa POLEN
<b>Vereinigtes Königreich</b>	Haier Appliances UK Co. Ltd. One Crown Square Church Street East Woking, Surrey, GU21 6HR UK		

**VERFÜGBARKEIT VON ERSATZTEILEN:** Thermostate, Temperatursensoren, Leiterplatten und Leuchtmittel sind für einen Zeitraum von mindestens sieben Jahren nach Inverkehrbringen des letzten Gerätes des Modells erhältlich. Türgriffe, Türscharniere, Auszüge und Schublade für eine Mindestdauer von sieben Jahren und Türdichtungen für eine Mindestdauer von 10 Jahren, nachdem das letzte Gerät des Modells in Verkehr gebracht wurde.

**Die Mindestgarantie beträgt:** 2 Jahre für EU-Länder, 3 Jahre für die Türkei, 1 Jahr für Großbritannien, 1 Jahr für Russland, 3 Jahre für Schweden, 2 Jahre für Serbien, 5 Jahre für Norwegen, 1 Jahr für Marokko, 6 Monate für Algerien, Tunesien keine gesetzliche Gewährleistung erforderlich.

**Weitere Informationen zum Produkt finden Sie unter <https://eprel.ec.europa.eu/> oder scannen Sie den QR-Code auf dem Energielabel, das dem Gerät beiliegt.**

## Ευχαριστούμε που αγοράσατε ένα προϊόν Haier.

Παρακαλούμε διαβάστε προσεκτικά αυτές τις οδηγίες πριν από την χρήση αυτής της συσκευής. Οι οδηγίες περιέχουν σημαντικές πληροφορίες που θα σας βοηθήσουν να αξιοποιήσετε στο έπακρο τη συσκευή και να εξασφαλίσετε την ασφάλη και σωστή εγκατάσταση, χρήση και συντήρηση.

Φυλάξτε αυτό το εγχειρίδιο σε μια προσβάσιμη θέση, ώστε να μπορείτε πάντα να ανατρέξετε σε αυτό για την ασφάλη και σωστή χρήση της συσκευής.

Εάν πουλήσετε τη συσκευή, την χαρίσετε ή την αφήσετε πίσω όταν μετακομίσετε από το σπίτι, βεβαιωθείτε ότι έχετε αφήσει επίσης και αυτό το εγχειρίδιο, ώστε ο νέος ιδιοκτήτης να εξοικειωθεί με τη συσκευή και τις προειδοποιήσεις ασφαλείας.

## Εξαρτήματα

Ελέγξτε τα εξαρτήματα και τη βιβλιογραφία σύμφωνα με αυτόν τον κατάλογο:



Τάπα  
οπής



Σύντομος  
οδηγός



Ενεργειακή  
ετικέτα



Κάρτα  
εγγύησης

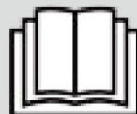

Προειδοποίηση  
Ασφαλείας  
Εγχειριδίου

**5 Πληροφορίες ασφάλειας**

Πριν από την πρώτη χρήση	6
Εγκατάσταση	6
Καθημερινή χρήση	7
Πληροφορίες για τα ψυκτικά αέρια	9

**10 Προβλεπόμενη χρήση****11 Περιγραφή προϊόντος****12 Χρήση**

Πριν από την πρώτη χρήση	12
Πλήκτρα αφής	12
Ρύθμιση έναρξης λειτουργίας για πρώτη φορά	12
Σύνδεση του τηλεφώνου και διαμόρφωση του δικτύου	13
Λειτουργία αυτόματου κλειδώματος	14
Περιγραφή για τον πίνακα ελέγχου	14
Λειτουργία ζώνης αποθήκευσης κρασιού	14
Λειτουργία της ζώνης μετάγγισης	15
Λειτουργία καταψύκτη	15
Έξυπνη αποθήκευση κρασιού	15
Ευφύης λειτουργία αναζήτησης κρασιού	16
Αφύπνιση με ένα κλικ	17
Ρυθμίσεις συστήματος	17
Συναγερμός ανοικτής πόρτας	19
Ανώμαλοι συναγερμοί	19
Μνήμη διακοπής ρεύματος	19
Ρύθμιση λειτουργίας Wi-Fi	19

**20 Εξοπλισμός****22 Συμβουλές εξοικονόμησης ενέργειας****23 Φροντίδα και καθαρισμός****24 Αντιμετώπιση προβλημάτων****27 Εγκατάσταση****29 Τεχνικά δεδομένα****30 Εξυπηρέτηση πελατών**

**ΠΡΟΕΙΔΟΠΟΙΗΣΗ-Σημαντικές πληροφορίες ασφάλειας****ΕΙΔΟΠΟΙΗΣΗ-Γενικές πληροφορίες και συμβουλές****Περιβαλλοντικές πληροφορίες****Απόρριψη**

Βοήθεια και συμβολή στην προστασία του περιβάλλοντος και της ανθρώπινης υγείας. Τοποθετήστε τη συσκευασία σε κατάλληλα δοχεία για την ανακύκλωση της. Συμβολή στην ανακύκλωση των αποβλήτων ηλεκτρικών και ηλεκτρονικών συσκευών. Συσκευές που φέρουν αυτό το σύμβολο μην τις απορρίπτετε μαζί με τα οικιακά απορρίμματα. Επιστρέψτε το προϊόν στην τοπική μονάδα ανακύκλωσης ή επικοινωνήστε με το αρμόδιο δημοτικό γραφείο του Δήμου σας.

**ΠΡΟΕΙΔΟΠΟΙΗΣΗ!**

Κίνδυνος τραυματισμού ή ασφυξίας!

Τα ψυκτικά μέσα και τα αέρια πρέπει να απορρίπτονται επαγγελματικά. Βεβαιωθείτε ότι οι σωληνώσεις του κυκλώματος ψυκτικού μέσου δεν έχουν υποστεί ζημιά πριν από την κατάλληλη απόρριψη. Αποσυνδέστε τη συσκευή από την παροχή ρεύματος. Κόψτε το καλώδιο τροφοδοσίας και απορρίψτε το. Αφαιρέστε τους δίσκους και τα συρτάρια, καθώς και τα αλιεύματα και τις σφραγίδες της πόρτας, για να αποτρέψετε τα παιδιά και τα κατοικίδια ζώα να κλείσουν στη συσκευή.

**Ο θάλαμος ψυγείου αυτής της συσκευής προορίζεται για την αποθήκευση κρασιού. Διαβάστε τις παρακάτω υποδείξεις ασφαλείας πριν ενεργοποιήσετε τη συσκευή για πρώτη φορά:**



## **ΠΡΟΕΙΔΟΠΟΪΣΗ!**

### **Πριν από την πρώτη χρήση**

- ▶ Βεβαιωθείτε ότι δεν υπάρχει ζημιά εξαιτίας της μεταφοράς.
- ▶ Αφαιρέστε όλες τις συσκευασίες και κρατήστε τις μακριά από τα παιδιά.
- ▶ Περιμένετε τουλάχιστον δύο ώρες πριν τοποθετήσετε τη συσκευή για να βεβαιωθείτε ότι το κύκλωμα του ψυκτικού είναι πλήρως αποτελεσματικό.
- ▶ Χειριστείτε τη συσκευή πάντοτε με δύο άτομα τουλάχιστον, διότι είναι βαριά.

### **Εγκατάσταση**

- ▶ Η συσκευή πρέπει να τοποθετηθεί σε καλά αεριζόμενο μέρος. Βεβαιωθείτε ότι υπάρχει χώρος τουλάχιστον 9 cm επάνω από τη συσκευή και 4mm γύρω από αυτή.
- ▶ Μην τοποθετείτε ποτέ τη συσκευή σε υγρή περιοχή ή θέση όπου μπορεί να πιτσιλιστεί ή βραχεί με νερό. Καθαρίστε και ξύστε τις ξεραμένες πιτσιλιές νερού και λεκέδες με ένα μαλακό καθαρό πανί.
- ▶ Μην εγκαθιστάτε τη συσκευή σε σημείο με άμεσο ηλιακό φως ή κοντά σε πηγές θερμότητας (π.χ. σόμπες, θερμαντήρες). Εγκαταστήστε και τοποθετήστε τη συσκευή σε μια περιοχή κατάλληλη για το μέγεθος και τη χρήση της.
- ▶ Διατηρείτε τα ανοίγματα εξαερισμού στη συσκευή ή την ενσωματωμένη δομή ελεύθερα εμποδίων.
- ▶ Βεβαιωθείτε ότι οι ηλεκτρολογικές πληροφορίες στην πινακίδα τύπου συμφωνούν με την αντίστοιχη παροχή ρεύματος. Εάν όχι, επικοινωνήστε με έναν ηλεκτρολόγο.
- ▶ Η συσκευή λειτουργεί με τροφοδοσία 220-240 VAC / 50 Hz. Η μη φυσιολογική διακύμανση της τάσης μπορεί να προκαλέσει την αποτυχία εκκίνησης της συσκευής ή ζημιά στον έλεγχο θερμοκρασίας ή τον συμπιεστή ή μπορεί να υπάρχει ανώμαλος θόρυβος κατά τη λειτουργία. Στην περίπτωση αυτή, πρέπει να τοποθετηθεί ένας αυτόματος ρυθμιστής.
- ▶ Μη χρησιμοποιείτε προσαρμογείς πολλαπλών θέσεων (πολύπριζα) και καλώδια επέκτασης / προέκτασης.
- ▶ Μην τοποθετείτε πολλαπλές φορητές πρίζες ή φορητά τροφοδοτικά στο πίσω μέρος της συσκευής.

**ΠΡΟΕΙΔΟΠΟΪΗΣΗ!**

- ▶ Βεβαιωθείτε ότι το καλώδιο τροφοδοσίας δεν έχει παγιδευτεί από τον ψυγειοκαταψύκτη, μην πατάτε το καλώδιο τροφοδοσίας.
- ▶ Χρησιμοποιήστε μια ξεχωριστή γειωμένη πρίζα για την παροχή ηλεκτρικού ρεύματος, η οποία να είναι εύκολα προσβάσιμη. Αυτή η συσκευή πρέπει να είναι γειωμένη. Μόνο για το Ηνωμένο Βασίλειο: Το καλώδιο τροφοδοσίας της συσκευής είναι εξοπλισμένο με βύσμα 3-καλωδίων (με γείωση) που ταιριάζει σε μια τυπική πρίζα 3-καλωδίων (πρίζα με γείωση). Ποτέ μην κόβετε ή αποσυναρμολογείτε τον τρίτο πείρο (γείωση). Μετά την εγκατάσταση της συσκευής, το βύσμα πρέπει να είναι άμεσα προσβάσιμο.
- ▶ Αποφύγετε την πρόκληση ζημιών στο κύκλωμα ψύξης.

**Καθημερινή χρήση**

- ▶ Η συσκευή αυτή μπορεί να χρησιμοποιηθεί από παιδιά ηλικίας 8 ετών και άνω και από άτομα με μειωμένες σωματικές, αισθητηριακές ή διανοητικές ικανότητες ή έλλειψη εμπειρίας και γνώσης, εφόσον βρίσκονται υπό εποπτεία ή εάν τους έχουν δοθεί σαφείς οδηγίες σχετικά με τη χρήση της συσκευής με ασφαλή τρόπο και έχουν κατανοήσει επακριβώς τους σχετικούς κινδύνους.
- ▶ Τα παιδιά ηλικίας 3 έως 8 ετών επιτρέπεται να τοποθετούν και να βγάζουν (αντικείμενα) από τις ψυκτικές συσκευές, αλλά δεν επιτρέπεται να τις καθαρίζουν ή να τις εγκαθιστούν.
- ▶ Κρατήστε μακριά τα παιδιά κάτω των 3 ετών από τη συσκευή, εκτός εάν επιβλέπονται συνεχώς.
- ▶ Τα παιδιά δεν επιτρέπεται να παίζουν με τη συσκευή.
- ▶ Εάν υπάρχει διαρροή ψυκτικού αερίου ή άλλου εύφλεκτου αερίου κοντά στη συσκευή, κλείστε τη βαλβίδα του αερίου που διαρρέει, ανοίξτε τις πόρτες και τα παράθυρα και μην αποσυνδέσετε ή συνδέσετε το καλώδιο τροφοδοσίας του ψυγείου ή οποιασδήποτε άλλης συσκευής.
- ▶ Σημειώστε ότι η συσκευή έχει ρυθμιστεί για λειτουργία σε συγκεκριμένο εύρος θερμοκρασίας περιβάλλοντος μεταξύ 10 και 43°C. Η συσκευή ενδέχεται να μη λειτουργεί σωστά εάν αφεθεί για μεγάλο χρονικό διάστημα σε θερμοκρασία υψηλότερη ή χαμηλότερη από το υποδεικνυόμενο εύρος τιμών.
- ▶ Μην τοποθετείτε ασταθή αντικείμενα (βαριά αντικείμενα, δοχεία γεμάτα με νερό) στο πάνω μέρος του ψυγειοκαταψύκτη, για να αποφύγετε τραυματισμούς που προκαλούνται από πτώση ή ηλεκτροπληξία που προκαλείται από την επαφή με το νερό.
- ▶ Μην τραβάτε τα ράφια της πόρτας. Η πόρτα μπορεί να βγει από τη θέση της, η σχάρα για τα μπουκάλια μπορεί να τραβηχτεί μακριά ή η συσκευή μπορεί να ανατραπεί.



## ΠΡΟΕΙΔΟΠΟΪΗΣΗ!

- ▶ Ανοίγεται και κλείνεται την πόρτα μόνο από τις λαβές. Το κενό ανάμεσα στις πόρτες και ανάμεσα στις πόρτες και το ντουλάπι είναι πολύ στενό. Μην βάζετε τα χέρια σας σε αυτές τις περιοχές για να αποφύγετε να πιαστούν (μαγκωθούν) τα δάκτυλά σας. Ανοίξτε ή κλείστε τις πόρτες του ψυγείου καταψύκτη μόνο όταν δεν υπάρχουν παιδιά που να στέκονται εντός του εύρους κίνησης της πόρτας.
- ▶ Μην αποθηκεύετε και μην χρησιμοποιείτε εύφλεκτα, εκρηκτικά ή διαβρωτικά υλικά εντός ή εγγύς της συσκευής.
- ▶ Μην αποθηκεύετε φάρμακα, βακτήρια ή χημικούς παράγοντες στη συσκευή. Αυτή η συσκευή είναι μια οικιακή συσκευή. Δεν συνιστάται η αποθήκευση υλικών που απαιτούν αυστηρές θερμοκρασίες.
- ▶ Ποτέ μην αποθηκεύετε υγρά σε φιάλες ή δοχεία (πέραν των αλκοολούχων υψηλού βαθμού) και ιδιαίτερα ανθρακούχα αναψυκτικά στον καταψύκτη καθώς θα διαρραγούν κατά την ψύξη.
- ▶ Ελέγξτε την κατάσταση των τροφίμων εάν έχουν προηγηθεί συνθήκες θέρμανσης στον καταψύκτη.
- ▶ Μην ορίσετε άσκοπα χαμηλή θερμοκρασία στον θάλαμο του ψυγείου. Οι αρνητικές θερμοκρασίες μπορεί να εμφανιστούν σε υψηλές ρυθμίσεις. Προσοχή: Τα μπουκάλια μπορούν να σκάσουν
- ▶ Μην αγγίζετε κατεψυγμένα προϊόντα με βρεγμένα χέρια (φοράτε γάντια). Ειδικά μην πιείτε (τρώτε) γρανίτες αμέσως μετά την αφαίρεση από τον θάλαμο κατάψυξης. Υπάρχει ο κίνδυνος κατάψυξης ή σχηματισμός φουσκάλων παγετού. ΠΡΩΤΕΣ βοήθειες: κρατήστε αμέσως κάτω από τρεχούμενο κρύο νερό. Μην τις τραβάτε μακριά!
- ▶ Μην αγγίζετε την εσωτερική επιφάνεια του χώρου αποθήκευσης του καταψύκτη όταν λειτουργείτε, ειδικά με βρεγμένα χέρια, καθώς τα χέρια σας μπορεί να παγώσουν στην επιφάνεια.
- ▶ Αποσυνδέστε τη συσκευή από την πρίζα σε περίπτωση διακοπής ρεύματος ή πριν από τον καθαρισμό. Αφήστε τουλάχιστον 7 λεπτά πριν από την επανεκκίνηση της συσκευής, καθώς η συχνή εκκίνηση μπορεί να προκαλέσει ζημιά στον συμπιεστή.
- ▶ Μην χρησιμοποιείτε ηλεκτρικές συσκευές στο εσωτερικό των θαλάμων αποθήκευσης τροφίμων της συσκευής, εκτός αν είναι συσκευές που συνιστά ο κατασκευαστής. Συντήρηση / καθαρισμός
- ▶ Βεβαιωθείτε ότι τα παιδιά επιβλέπονται εάν πραγματοποιούν καθαρισμό και συντήρηση.
- ▶ Κρατήστε το φισ, όχι το καλώδιο, όταν αποσυνδέετε τη συσκευή.
- ▶ Μην καθαρίζετε τη συσκευή με σκληρές βούρτσες, συρμάτινες βούρτσες, σκόνη απορρυπαντικού, βενζίνη, οξικό αμύλιο, ακετόνη και παρόμοια οργανικά διαλύματα, όξινα ή αλκαλικά διαλύματα. Καθαρίστε με ειδικό απορρυπαντικό ψυγείου για να αποφύγετε ζημιές.

**ΠΡΟΕΙΔΟΠΟΪΗΣΗ!**

- ▶ Μην ξύσετε τον δροσοπάγο και τον πάγο με αιχμηρά αντικείμενα. Μη χρησιμοποιείτε σπρέι, ηλεκτρικούς θερμαντήρες όπως θερμαντήρα, στεγνωτήρα μαλλιών, ατμοκαθαριστές ή άλλες πηγές θερμότητας για να αποφύγετε ζημιές στα πλαστικά μέρη.
- ▶ Μην χρησιμοποιείτε μηχανικές συσκευές ή άλλα μέσα για να επιταχύνετε τη διαδικασία απόψυξης, παρά μόνο όσα συνιστώνται από τον κατασκευαστή.
- ▶ Αν το καλώδιο παροχής ρεύματος έχει φθαρεί πρέπει να αντικατασταθεί από τον κατασκευαστή ή τον αντιπρόσωπο του σέρβις ή παρόμοια εξουσιοδοτημένα πρόσωπα, προς αποφυγή του κινδύνου.
- ▶ Μην προσπαθήσετε να επισκευάσετε, αποσυναρμολογήσετε ή τροποποιήσετε τη συσκευή μόνοι σας. Σε περίπτωση επισκευής επικοινωνήστε με την εξυπηρέτηση πελατών μας.
- ▶ Εξαλείψτε τη σκόνη στο πίσω μέρος της μονάδας τουλάχιστον μία φορά τον χρόνο για να αποφύγετε τον κίνδυνο από πυρκαγιά, καθώς και την αυξημένη κατανάλωση ενέργειας.
- ▶ Μην ψεκάζετε ή ξεπλένετε τη συσκευή κατά τον καθαρισμό.
- ▶ Μην χρησιμοποιείτε σπρέι νερού ή ατμό για να καθαρίσετε τη συσκευή.
- ▶ Μην καθαρίζετε τα κρύα γυάλινα ράφια με ζεστό νερό. Η απότομη αλλαγή θερμοκρασίας μπορεί να προκαλέσει το σπάσιμο του γυαλιού.

**Πληροφορίες για τα ψυκτικά αέρια****ΠΡΟΕΙΔΟΠΟΙΗΣΗ!**

Η συσκευή περιέχει το εύφλεκτο ψυκτικό μέσο ΙΣΟΒΟΥΤΑΝΙΟ (R600a). Βεβαιωθείτε ότι το κύκλωμα ψυκτικού δεν έχει υποστεί ζημιά κατά τη μεταφορά ή την εγκατάσταση. Η διαρροή ψυκτικού μπορεί να προκαλέσει τραυματισμούς στα μάτια ή ανάφλεξη. Εάν έχει προκληθεί ζημιά, κρατήστε το μακριά από ακάλυπτες πηγές φωτιάς, αερίστε καλά το δωμάτιο, μην συνδέσετε ή αποσυνδέσετε τα καλώδια τροφοδοσίας της συσκευής ή οποιασδήποτε άλλης συσκευής. Ενημερώστε την εξυπηρέτηση πελατών. Σε περίπτωση που τα μάτια έρθουν σε επαφή με το ψυκτικό μέσο, ξεπλύνετε τα αμέσως κάτω από τρεχούμενο νερό και καλέστε αμέσως τον οφθαλμίατρο.

## Προβλεπόμενη χρήση

Αυτή η συσκευή προορίζεται για την αποθήκευση κρασιού και την κατάψυξη τροφίμων. Έχει σχεδιαστεί αποκλειστικά για χρήση σε οικιακές και παρόμοιες εφαρμογές, όπως χώρους κουζίνας προσωπικού σε καταστήματα, γραφεία και άλλα εργασιακά περιβάλλοντα: αγροικίες και από πελάτες σε ξενοδοχεία, μοτέλ και άλλα περιβάλλοντα οικιστικού τύπου, καθώς και σε ξενοδοχειακές επιχειρήσεις bed-and-breakfast και catering. Δεν προορίζεται για εμπορική ή βιομηχανική χρήση. Δεν επιτρέπονται αλλαγές ή τροποποιήσεις στη συσκευή. Η μη προβλεπόμενη χρήση μπορεί να προκαλέσει κινδύνους και απώλεια αξιώσεων εγγύησης.

**i** Σημείωση

Λόγω τεχνικών αλλαγών και διαφορετικών μοντέλων, ορισμένες από τις εικόνες σε αυτό το εγχειρίδιο ενδέχεται να διαφέρουν από το μοντέλο σας.

**Εικόνα της συσκευής**

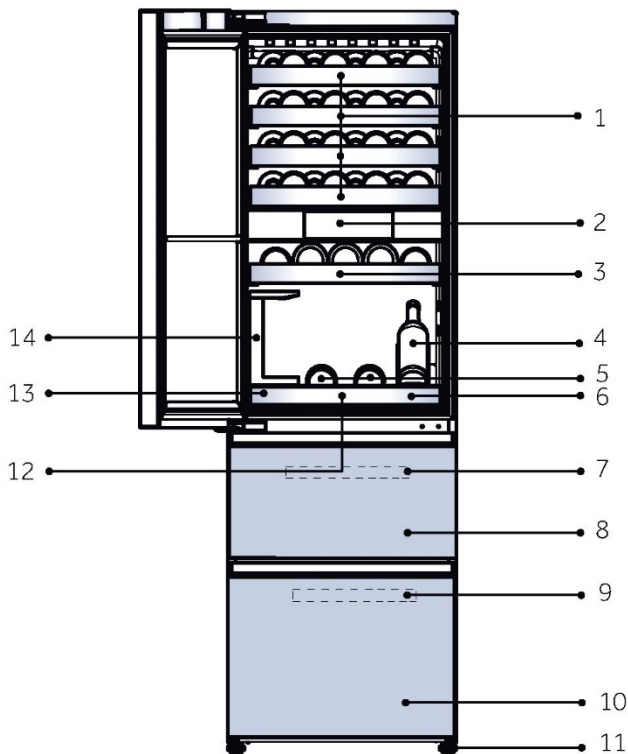

- |   |   |
|---|---|
| 1. Μεγάλο ράφι κρασιού                  | 8. Συρτάρι αποθήκευσης άνω καταψύκτη                        |
| 2. Οθόνη                                | 9. Θήκη καταψύκτη   |
| 3. Μικρό ράφι κρασιού                   | 10. Συρτάρι αποθήκευσης κάτω καταψύκτη                      |
| 4. Παρουσίαση βάσης κρασιού             | 11. Ρυθμιζόμενα πόδια                                       |
| 5. Ξύλινος δίσκος σερβιρίσματος κρασιού | 12. Επιφάνεια απορρόφησης κραδασμών για δίσκο σερβιρίσματος |
| 6. Δίσκος σερβιρίσματος κρασιού         | 13. Κουτί αποθήκευσης                                       |
| 7. Θήκη καταψύκτη                       | 14. Βάση ποτηριών κρασιού                                   |

## Αφαιρέστε το στήριγμα της πόρτας του ψυγείοκαταψύκτη

1. Αφαιρέστε το στήριγμα του σώματος πόρτας αφού αφαιρέσετε τις βίδες στερέωσης του σώματος πόρτας.
2. Αφαιρέστε τη βιδωτή τάπα από την τσάντα δώρου και τοποθετήστε την στην οπή της βίδας.

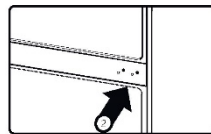
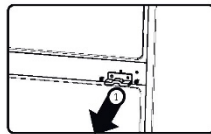

### 1. Πριν από την πρώτη χρήση

- ▶ Αφαιρέστε όλα τα υλικά συσκευασίας. Αυτό περιλαμβάνει τη βάση αφρολέξ και όλη την αυτοκόλλητη ταινία που συγκρατεί τα εξαρτήματα του συντηρητή κρασιών εσωτερικά και εξωτερικά. Κρατήστε τα μακριά από τα παιδιά και απορρίψτε τα με φιλικό προς το περιβάλλον τρόπο.
- ▶ Καθαρίστε το εσωτερικό και το εξωτερικό της συσκευής με νερό και ένα ήπιο απορρυπαντικό πριν βάλετε οποιοδήποτε κρασί σε αυτό.
- ▶ Αφού τοποθετηθεί απολύτως ίσια στο δάπεδο και καθαριστεί η συσκευή, περιμένετε τουλάχιστον 2 ώρες πριν τη συνδέσετε στην παροχή ρεύματος. Εάν ο ψυγείοκαταψύκτης σας έχει γείρει για οποιονδήποτε λόγο, περιμένετε 24 ώρες πριν τον συνδέσετε. Ανατρέξτε στην ενότητα ΕΓΚΑΤΑΣΤΑΣΗ.
- ▶ Αφού συνδέσετε τη μονάδα σε μια πρίζα, αφήστε τη μονάδα να λειτουργήσει για τουλάχιστον 30 λεπτά για να εγκλιματιστεί πριν κάνετε οποιοσδήποτε ρυθμίσεις.

### 2. Πλήκτρα αφής

Τα κουμπιά στον πίνακα ελέγχου είναι πλήκτρα αφής, τα οποία ανταποκρίνονται όταν αγγίζονται ελαφρά με το δάχτυλο.

### 3. Ρύθμιση έναρξης λειτουργίας για πρώτη φορά

- ▶ Όταν το προϊόν τροφοδοτηθεί για πρώτη φορά, η οθόνη ενδείξεων θα ενεργοποιηθεί αυτόματα. Μετά την είσοδο στην κύρια διεπαφή, η ζώνη αποθήκευσης κρασιού ρυθμίζεται στους 12°C από προεπιλογή, η ζώνη μετάγγισης στους 12°C από προεπιλογή, η περιοχή κατάψυξης στους -18°C από προεπιλογή και το Super Frz είναι απενεργοποιημένο από προεπιλογή.

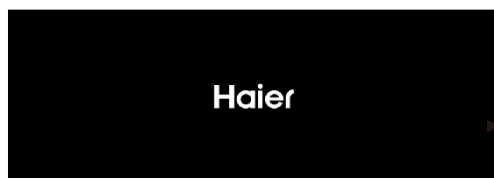

#### 4. Συνδέστε το προϊόν με την εφαρμογή hOn

- ▶ Αγγίξτε το εικονίδιο "Ρυθμίσεις" στην επάνω δεξιά γωνία της αρχικής σελίδας για να εισέλθετε στη διεπαφή ρυθμίσεων συστήματος

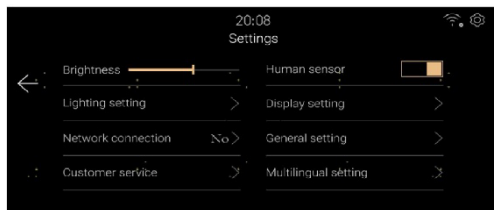

- ▶ Αγγίξτε το "Σύνδεση δικτύου" και σαρώστε τον κωδικό QR για να κατεβάσετε την εφαρμογή hOn από τα App Stores και να εγγραφείτε για σύνδεση.



- ▶ Αφού ρυθμίσετε την εφαρμογή για κινητά, αγγίξτε το κουμπί "Σύνδεση δικτύου" για να εισέλθετε στη λειτουργία διαμόρφωσης δικτύου. Ακολουθήστε τις οδηγίες στη διεπαφή για να χρησιμοποιήσετε την εφαρμογή hOn ώστε να ολοκληρώσετε τη σύνδεση της συσκευής.



#### Ειδοποίηση

- ▶ Εάν δεν έχετε συνδεθεί στο δίκτυο μετά την είσοδο στη λειτουργία διαμόρφωσης δικτύου, το δίκτυο θα εξέλθει αυτόματα μετά από κάποιο χρονικό διάστημα και θα πρέπει να εισέλθετε εκ νέου στη λειτουργία διαμόρφωσης δικτύου.
- ▶ Μετά την επιτυχή σύνδεση της hOn, η συσκευή θα σας ενημερώσει ότι η σύνδεση στο δίκτυο είναι επιτυχής. Κάντε κλικ στην επιλογή "Ολοκλήρωση" για να μεταβείτε στην αρχική σελίδα.

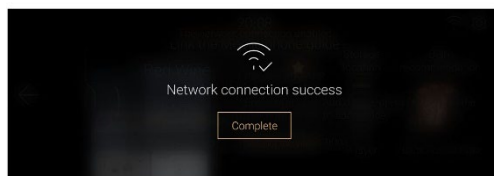

## 5. Λειτουργία αυτόματου κλειδώματος

- ▶ Αν δεν γίνει κανένας χειρισμός σε ένα λεπτό ή αν ο αισθητήρας ανθρώπου ανιχνεύσει ότι ο χρήστης αποχωρεί μετά από ένα λεπτό, η οθόνη θα απενεργοποιηθεί. Και η οθόνη ενδείξεων εισέρχεται στη διεπαφή κλειδώματος οθόνης όταν ενεργοποιείται η λειτουργία ανίχνευσης ανθρώπου ή ανοίγει η πόρτα.
- ▶ Οι πληροφορίες για το κρασί εμφανίζονται σύμφωνα με τη ρύθμιση της οθόνης στη διεπαφή ρύθμισης συστήματος.
- ▶ Σύρετε την οθόνη προς τα αριστερά για να ξεκλειδώσετε.

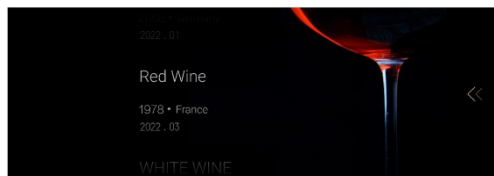

## 6. Περιγραφή για τον πίνακα ελέγχου



A

B

C

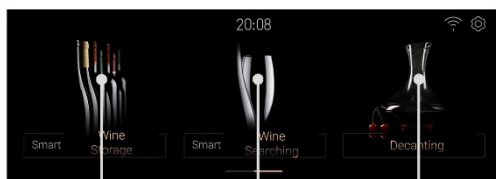

D

E

F

- |  |   |
|--|---|
| <p>A. Επιλογέας ζώνης αποθήκευσης κρασιού</p> <p>B. Επιλογέας ζώνης μεταγίσεως</p> <p>C. Επιλογέας ενεργοποίησης καταταψύκτη/ Super Frz.</p> | <p>D. Επιλογέας ευφυούς αποθήκευσης κρασιού</p> <p>E. Επιλογέας ευφυούς αναζήτησης κρασιού</p> <p>F. Επιλογέας μετάγγισης</p> |
|--|---|

## 7. Λειτουργία ζώνης αποθήκευσης κρασιού

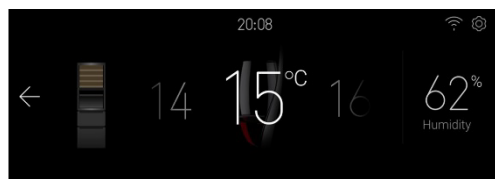

- ▶ Αγγίξτε το κουμπί "A" για να εισέλθετε στη διεπαφή ρύθμισης θερμοκρασίας του χώρου αποθήκευσης κρασιού.
- ▶ Σύρετε αριστερά και δεξιά στην περιοχή θερμοκρασίας για να προσαρμόσετε τη ρύθμιση της περιοχής αποθήκευσης κρασιού μεταξύ 8~18°C, κάθε σύρσιμο, ρυθμίζει 1 C και ο βομβητής ηχεί μία φορά.
- ▶ Η ένδειξη υγρασίας δεν μπορεί να ρυθμιστεί και υποδεικνύει την τιμή υγρασίας στη ζώνη αποθήκευσης κρασιού.

## 8. Λειτουργία ζώνης μετάγγισης



- ▶ Αγγίξτε το "B" στην αρχική σελίδα για να εισέλθετε στη διεπαφή προσαρμογής θερμοκρασίας Sommelier. Σύρετε αριστερά ή δεξιά στην περιοχή θερμοκρασίας για να προσαρμόσετε το επίπεδο ρύθμισης Sommelier μεταξύ 8~18°C, κάθε φορά που σύρετε, προσαρμόζεται 1°C και ο βομβητής ηχεί μία φορά.
- ▶ Η ένδειξη υγρασίας δεν μπορεί να ρυθμιστεί και υποδεικνύει την τιμή υγρασίας στη ζώνη μετάγγισης.

## 9. Λειτουργία καταψύκτη



- ▶ Αγγίξτε το "C" στην αρχική σελίδα για να εισέλθετε στη διεπαφή προσαρμογής θερμοκρασίας ζώνης καταψύκτη.
- ▶ Όταν η λειτουργία Super Frz είναι απενεργοποιημένη, σύρετε αριστερά και δεξιά στην περιοχή θερμοκρασίας για να προσαρμόσετε τον μηχανισμό ρύθμισης της ζώνης καταψύκτη μεταξύ -14~-24°C, κάθε φορά που σύρετε, προσαρμόζεται 1°C, ο βομβητής θα ηχήσει μία φορά.
- ▶ Κάντε κλικ στο εικονίδιο Super Frz για να ενεργοποιήσετε / απενεργοποιήσετε τη λειτουργία Super Frz. Όταν το Super Frz είναι ενεργοποιημένο, η θερμοκρασία του θαλάμου καταψύκτη δεν μπορεί να προσαρμοστεί.

## 10. Ευφυής αποθήκευση κρασιού

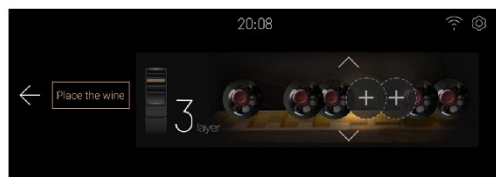

- ▶ Αγγίξτε το "D" στην αρχική σελίδα για να εισέλθετε στη διεπαφή ευφυούς αποθήκευσης κρασιού, όπου μπορείτε να προσθέσετε κρασί, αποθέσετε κρασί, αντικαταστήσετε κρασί, διαγράψετε κρασί και μετακινήσετε κρασί.

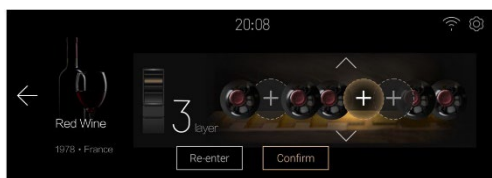

- ▶ Αγγίξτε το [Place the Wine] για να εισέλθετε στη διεπαφή προσθήκης κρασιού.
- ▶ Αγγίξτε το βέλος για να προσαρμόσετε τον αριθμό των στρωμάτων, κάντε κλικ στην περιοχή με το σύμβολο "+" (κενό, χωρίς αποθηκευμένο κρασί), επιλέξτε τη θέση αριστερά και δεξιά, η περιοχή θα επισημανθεί και ταυτόχρονα, ο εσωτερικός φωτισμός του συντηρητή κρασιού θα σβήσει και η ένδειξη επιλεγμένης θέσης θα επισημανθεί (η ρύθμιση συστήματος "ρύθμιση οθόνης" [Wine display location indicator] θα τεθεί σε κατάσταση ενεργοποίησης).
- ▶ Κάντε κλικ στην επιβεβαίωση, εισαγάγετε τις πληροφορίες για το κρασί και ολοκληρώστε την αποθήκευση του κρασιού.
- ▶ Για άλλες λειτουργίες, ανατρέξτε στις οδηγίες επί της οθόνης

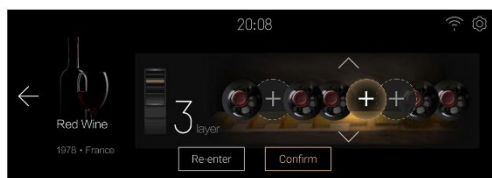

## 11. Λειτουργία ευφυούς αναζήτησης κρασιού



- ▶ Αγγίξτε το "E" στην αρχική σελίδα για να εισέλθετε στη διεπαφή ευφυούς αναζήτησης κρασιού: Φιλτράρισμα υπό όρους Εντοπιστής κρασιού, Εντοπιστής αγαπημένου κρασιού, Διαγραφή αγαπημένου, Προσθήκη αγαπημένου

## 12. Μετάγγιση



- ▶ Αγγίξτε το "F" στην αρχική σελίδα για να εισέλθετε στη διεπαφή επιλογής κρασιού.
- ▶ Κάντε κλικ στην περιοχή κρασιού για να επιλέξετε τον τύπο και στη συνέχεια μεταβείτε στη διεπαφή αυτού του είδους κατανάλωσης κρασιού με σύνεση, ο χρόνος κατανάλωσης με σύνεση μπορεί να ρυθμιστεί από τον χρήστη και μπορεί να περιλαμβάνει τον χρόνο έναρξης, τον χρόνο παύσης, τον χρόνο συνέχισης και τον χρόνο ακύρωσης. Αφού ολοκληρωθεί η αντίστροφη μέτρηση, το ψυγείο θα εκπέμψει ένα μπιπ όταν ολοκληρωθεί η κατανάλωση με σύνεση και ο χρήστης θα κάνει κλικ στο [OK] για να κλείσει το μπιπ.

## 13. Ρυθμίσεις συστήματος

Αγγίξτε το εικονίδιο ρύθμισης επάνω δεξιά στην αρχική σελίδα για να εισέλθετε στη σελίδα ρυθμίσεων.

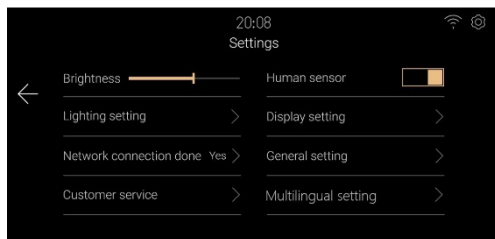
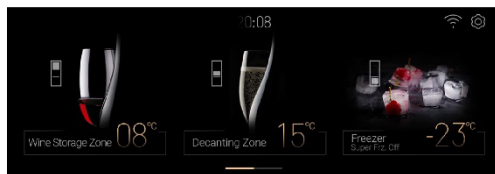

- ▶ Ρυθμίσεις φωτεινότητας  
Σύρετε ή κάντε κλικ στη γραμμή φωτεινότητας για να ρυθμίσετε τη φωτεινότητα της οθόνης.
- ▶ Ρυθμίσεις διακόπτη ανίχνευσης ανθρώπου  
Κάντε κλικ στο κουμπί διακόπτη ανθρώπινου αγγίγματος για να ενεργοποιήσετε ή να απενεργοποιήσετε τη λειτουργία ανθρώπινου αγγίγματος ψυγείοκαταψύκτη.
- ▶ Ρυθμίσεις φωτισμού  
Κάντε κλικ στο [Lighting Setting] για να εισέλθετε στη διεπαφή ρύθμισης φωτισμού  
① Η ρύθμιση διακόπτη φωτισμού, μπορεί να ρυθμιστεί στον ψυγείοκαταψύκτη.

Ⓣ Ρύθμιση διάρκειας φωτισμού. Μπορείτε να ρυθμίσετε τη διάρκεια φωτισμού μετά το κλείσιμο της πόρτας, η προεπιλογή είναι 30". Το εύρος ρύθμισης είναι από 00 λεπτά 00 δευτερόλεπτα έως 59 λεπτά 59 δευτερόλεπτα.

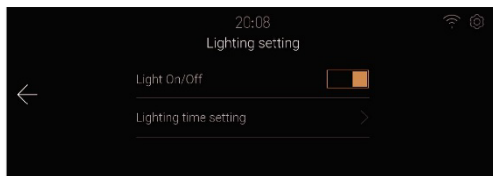

- ▶ Ρυθμίσεις οθόνης  
Κάντε κλικ στο [Display Setting] για να εισέλθετε στη διεπαφή ρύθμισης οθόνης.
  - Ⓛ Ρύθμιση διακόπτη εμφάνισης πληροφοριών κρασιού. Μπορείτε να ενεργοποιήσετε ή να απενεργοποιήσετε τη λειτουργία εμφάνισης πληροφοριών κρασιού στη διεπαφή κλειδώματος οθόνης ψυγείου.
  - Ⓜ Η ρύθμιση διακόπτη ένδειξης θέσης κρασιού, μπορεί να ενεργοποιήσει ή να απενεργοποιήσει τη λειτουργία ένδειξης θέσης κρασιού κατά την αποθήκευση ή την αναζήτηση κρασιού.
- ▶ Γενικές ρυθμίσεις  
Κάντε κλικ στο [General Settings] για να εισέλθετε στη διεπαφή ρυθμίσεων.

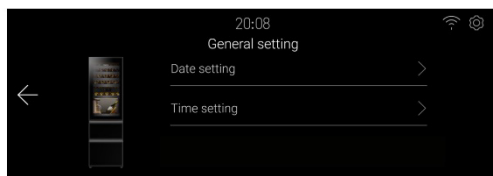

- Ⓛ Κάντε κλικ στο [Date Setting] για να εισέλθετε στη διεπαφή ρύθμισης ημερομηνίας και μπορείτε να ρυθμίσετε την ημερομηνία.
  - Ⓜ Κάντε κλικ στο [Time Setting] για να εισέλθετε στη διεπαφή ρύθμισης ώρας και να ρυθμίσετε την ώρα.
  - Ⓝ Κάντε κλικ στο [Electronic interaction] για να εισέλθετε στη διεπαφή και σαρώστε τον κωδικό QR στη διεπαφή για να προβάλετε το ηλεκτρονικό εγχειρίδιο μέσω του κινητού σας τηλεφώνου.
- ▶ Εξυπηρέτηση πελατών  
Κάντε κλικ στο [Customer service] για να εισέλθετε στη διεπαφή εξυπηρέτησης πελατών, που σας ενημερώνει ότι είναι δυνατή η επικοινωνία με την τοπική υπηρεσία εξυπηρέτησης πελατών του χρήστη μέσω της εφαρμογής hOn για κινητά.



#### 14. Συναγερμός ανοικτής πόρτας

Εάν η πόρτα του θαλάμου αποθήκευσης κρασιού παραμείνει ανοιχτή για περισσότερο από 1 λεπτό, ο ψυγειοκαταψύκτης θα εκπέμψει έναν ήχο συναγερμού για να ειδοποιήσει τον χρήστη.

Ο συναγερμός θα ακυρωθεί όταν κλείσει η πόρτα.

#### 15. Ανώμαλοι συναγερμοί

- ▶ Όταν η θερμοκρασία του αισθητήρα κρασιού είναι χαμηλότερη από 0°C, ένα αναδυσόμενο παράθυρο θα σας ενημερώσει ότι η συσκευή ενδέχεται να παρουσιάζει δυσλειτουργία. Για να αποφύγετε να βλάψετε το κρασί, απενεργοποιήστε την τροφοδοσία το συντομότερο δυνατό και επικοινωνήστε με την εξυπηρέτηση πελατών.
- ▶ Όταν το αναδυσόμενο παράθυρο της συσκευής εμφανίζει τις ενδείξεις "ανεμιστήρας", "διάφραγμα", "βαλβίδα" ή "σφάλμα επικοινωνίας", η συσκευή ενδέχεται να παρουσιάζει δυσλειτουργία, ενημερώστε την υπηρεσία εξυπηρέτησης πελατών για επιτόπια επιθεώρηση.
- ▶ Όταν η πόρτα είναι ανοιχτή για μεγάλο χρονικό διάστημα, η οθόνη ενημερώνει ότι η βλάβη του διακόπτη πόρτας είναι φυσιολογική. Εάν η πόρτα είναι πάντα κλειστή, η πόρτα μπορεί να είναι εκτός λειτουργίας.

#### 16. Μνήμη διακοπής ρεύματος

Η στιγμιαία κατάσταση λειτουργίας διακοπής ρεύματος απομνημονεύεται και εξακολουθεί να λειτουργεί σύμφωνα με τον μηχανισμό ρύθμισης, πριν από τη διακοπή ρεύματος, μετά την επανατροφοδότηση.

#### 17. Ρύθμιση λειτουργίας Wi-Fi

- ▶ Το προϊόν αυτό δεν προορίζεται για εμπορική χρήση.
- ▶ Μέγιστη ισχύς εξόδου του πομπού: 2,4GHz Wi-Fi: 19,5dBm  
Bluetooth LE: 19,5dBm. Bluetooth BR/EDR: 19,5dBm.
- ▶ Συχνότητα λειτουργίας του πομπού: 2400MHz-24833,5MHz

## 1. Ράφι

1. Τα ράφια είναι σχεδιασμένα για εύκολη αποθήκευση και εύκολη αφαίρεση του κρασιού. Μπορούν να καθαριστούν με μια μαλακή πετσέτα.
2. Τα κανονικά μπουκάλια με διάμετρο 76 mm μπορούν να στοιβάζονται.
3. Τα μπουκάλια Magnum μπορούν να στοιβάζονται στο κάτω ράφι.
4. Η ποσότητα μπορεί να διαφέρει από τον αριθμό ή τις φιάλες που απεικονίζονται, εάν στοιβάζονται με διαφορετικό τρόπο.

### Συμβουλές για τη διάταξη του ψυγειοκαταψύκτη σας

Πριν τοποθετήσετε τα μπουκάλια στο εσωτερικό του ψυγειοκαταψύκτη, επιβεβαιώστε ότι τα ράφια κρασιού είναι απολύτως σταθερά. Επιπλέον, επιβεβαιώστε εάν κάποιο μπουκάλι προεξέχει ή όχι από τα ράφια για να αποτραπεί στα μπουκάλια να χτυπήσουν τη γυάλινη πόρτα κατά το κλείσιμο.

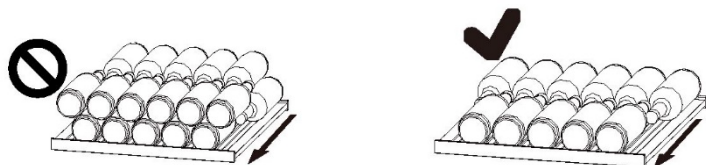

## 2. Διαγράμματα τοποθέτησης μπουκαλιών για διαφορετικά ράφια

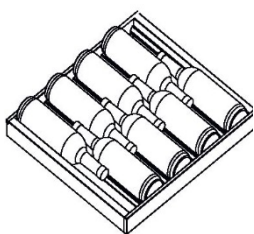

Μεγάλο ράφι  
κρασιού

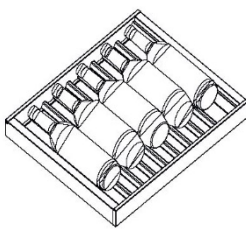

Μικρό ράφι  
κρασιού

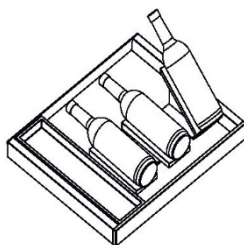

Διάγραμμα  
τοποθέτησης  
μπουκαλιών δίσκου  
Sommelier

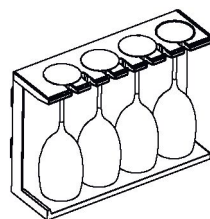

Ράφι ποτηριών  
κρασιού

### 3. Τοποθέτηση κανονικών μπουκαλιών κρασιού στον χώρο αποθήκευσης κρασιού

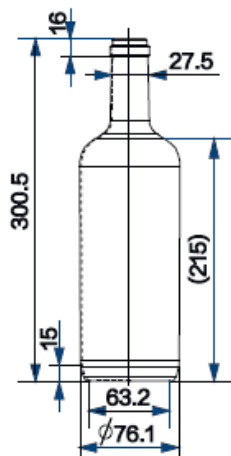

Τυπικά μπουκάλια για τον προσδιορισμό της τοποθέτησης (όγκος σε mm)

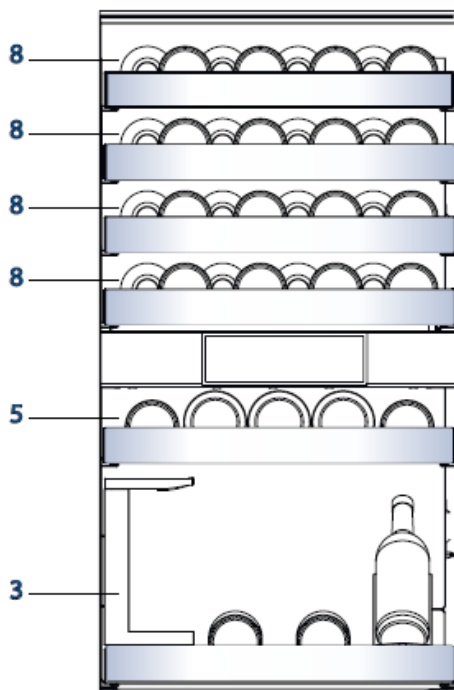

Μέγιστο μέγεθος μπουκαλιού για 40 μπουκάλια



### Συμβουλές εξοικονόμησης ενέργειας

- ▶ Βεβαιωθείτε ότι η συσκευή αερίζεται σωστά (δείτε ΕΓΚΑΤΑΣΤΑΣΗ).
- ▶ Μην εγκαθιστάτε τη συσκευή σε σημείο με άμεσο ηλιακό φως ή κοντά σε πηγές θερμότητας (π.χ. σόμπες, θερμαντήρες).
- ▶ Αποφύγετε την άσκοπα χαμηλή θερμοκρασία στη συσκευή. Η κατανάλωση ενέργειας αυξάνεται όσο χαμηλότερη είναι η θερμοκρασία στη συσκευή.
- ▶ Να ανοίγετε την πόρτα της συσκευής όσο το δυνατόν λιγότερες φορές και για όσο πιο σύντομα γίνεται.
- ▶ Μην υπερβαίνετε την προβλεπόμενη ποσότητα φιαλών για να αποφύγετε την παρεμπόδιση της ροής του αέρα. Διατηρείτε τα λάστιχα της πόρτας καθαρά, ώστε η πόρτα να κλείνει πάντα σωστά.

## 1. Απόψυξη

Η απόψυξη του ψυγείοκαταψύκτη γίνεται αυτόματα· δεν απαιτείται χειροκίνητη λειτουργία.

## 2. Αντικατάσταση του λαμπτήρα LED

Ο φωτισμός χρησιμοποιεί λυχνίες LED ως πηγή φωτός του, που χαρακτηρίζονται για τη χαμηλή κατανάλωση ενέργειας και τη μεγάλη διάρκεια ζωής τους.

Εάν υπάρχει κάποια ανωμαλία, επικοινωνήστε με την εξυπηρέτηση πελατών. Δείτε την ενότητα ΕΞΥΠΗΡΕΤΗΣΗ ΠΕΛΑΤΩΝ.



### ΠΡΟΕΙΔΟΠΟΙΗΣΗ!

Μην αντικαθιστάτε μόνοι σας τον λαμπτήρα LED. Πρέπει να αντικατασταθεί μόνο είτε από τον κατασκευαστή είτε από τον εξουσιοδοτημένο αντιπρόσωπο σέρβις.

### Παράμετροι λαμπτήρα LED:

Τάση 12V

Μέγιστη ισχύς: 18W

## 3. Μη χρήση για μεγαλύτερα διαστήματα

Αποσυνδέστε το καλώδιο τροφοδοσίας.

Καθαρίστε τη συσκευή και τα λάστιχα της πόρτας όπως περιγράφεται παραπάνω. Κρατήστε την πόρτα ανοικτή για να αποτρέψετε τη δημιουργία δυσσομίας στο εσωτερικό.

## 4. Μετακίνηση της συσκευής

1. Αφαιρέστε όλα τα μπουκάλια και αποσυνδέστε τη συσκευή από την πρίζα.
2. Ασφαλίστε τα ράφια και τα άλλα κινητά μέρη στον ψυγείοκαταψύκτη με κολλητική ταινία.
3. Μην γέρνετε τον ψυγείοκαταψύκτη περισσότερο από 45° ώστε να αποφύγετε ζημιά στο ψυκτικό σύστημα.

Πολλά προβλήματα που παρουσιάζονται θα μπορούσαν να επιλυθούν από τον εαυτό σας χωρίς ειδική εμπειρογνώμοσύνη. Σε περίπτωση προβλήματος, ελέγξτε όλες τις εμφανιζόμενες δυνατότητες και ακολουθήστε τις παρακάτω οδηγίες προτού επικοινωνήσετε με το τμήμα εξυπηρέτησης πελατών μετά την πώληση. Δείτε την ενότητα ΕΞΥΠΗΡΕΤΗΣΗ ΠΕΛΑΤΩΝ.



### ΠΡΟΕΙΔΟΠΟΙΗΣΗ!

- ▶ Πριν από τη συντήρηση, απενεργοποιήστε τη συσκευή και αποσυνδέστε το φις από την πρίζα.
- ▶ Ο ηλεκτρικός εξοπλισμός πρέπει να συντηρείται μόνο από εξειδικευμένους ηλεκτρολόγους, επειδή οι ακατάλληλες επισκευές μπορούν να προκαλέσουν σημαντικές επακόλουθες ζημιές.
- ▶ Μια κατεστραμμένη τροφοδοσία θα πρέπει να αντικατασταθεί από τον κατασκευαστή ή τον αντιπρόσωπο του σέρβις ή παρόμοια εξουσιοδοτημένα πρόσωπα, προς αποφυγή του κινδύνου.

Πρόβλημα	Πιθανή αιτία	Πιθανή λύση
Ο συμπίεστής δεν λειτουργεί	<ul style="list-style-type: none"> <li>• Το φις σύνδεσης με το δίκτυο δεν είναι συνδεδεμένο. Συνδέστε το φις σύνδεσης με το δίκτυο.</li> </ul>	<ul style="list-style-type: none"> <li>• Συνδέστε την πρίζα.</li> </ul>
Η συσκευή λειτουργεί συχνά ή λειτουργεί για πολύ μεγάλο χρονικό διάστημα.	<ul style="list-style-type: none"> <li>• Η εσωτερική και η εξωτερική θερμοκρασία είναι πολύ υψηλή.</li> <li>• Η συσκευή απενεργοποιήθηκε για ένα χρονικό διάστημα.</li> <li>• Η πόρτα της συσκευής δεν είναι καλά κλειστή.</li> <li>• Η πόρτα ανοίγει πολύ συχνά ή για μεγάλα χρονικά διαστήματα.</li> <li>• Η ρύθμιση θερμοκρασίας για την κατάψυξη είναι πολύ χαμηλή.</li> <li>• Το λάστιχο της πόρτας είναι βρώμικο, έχει φθαρεί, έχει ρωγμές ή δεν ταιριάζει.</li> <li>• Η απαιτούμενη κυκλοφορία του αέρα δεν είναι εγγυημένη.</li> </ul>	<ul style="list-style-type: none"> <li>• Είναι φυσιολογικό η συσκευή να λειτουργεί περισσότερο.</li> <li>• Κανονικά, χρειάζονται 8 έως 12 ώρες για να κρυώσει εντελώς η συσκευή.</li> <li>• Κλείστε την πόρτα / συρτάρι και βεβαιωθείτε ότι η συσκευή βρίσκεται σε επίπεδη επιφάνεια και ότι δεν υπάρχει τροφή ή δοχείο που να «χτυπά» πάνω στην πόρτα.</li> <li>• Μην ανοίγετε την πόρτα / το συρτάρι πολύ συχνά.</li> <li>• Καθαρίστε την πόρτα/το φλάουτο του συρταριού ή αντικαταστήστε τα από την εξυπηρέτηση πελατών.</li> <li>• Εξασφαλίστε επαρκή αερισμό.</li> </ul>
Το εσωτερικό του ψυγειοκαταψύκτη είναι βρώμικο ή/και μυρίζει.	<ul style="list-style-type: none"> <li>• Το εσωτερικό του ψυγειοκαταψύκτη χρειάζεται καθαρισμό.</li> </ul>	<ul style="list-style-type: none"> <li>• Καθαρίστε το εσωτερικό του ψυγειοκαταψύκτη.</li> </ul>

Πρόβλημα	Πιθανή αιτία	Πιθανή λύση
Δεν υπάρχει αρκετή ψύξη στο εσωτερικό της συσκευής.	<ul style="list-style-type: none"> <li>• Η θερμοκρασία είναι πολύ υψηλή.</li> <li>• Προστέθηκαν μπουκάλια πρόσφατα.</li> <li>• Η πόρτα της συσκευής δεν είναι ερμητικά κλειστή.</li> <li>• Η πόρτα/το συρτάρι ανοίγει πολύ συχνά ή για μεγάλα χρονικά διαστήματα.</li> <li>• Το λάστιχο της πόρτας είναι βρώμικο, φθαρμένο, με ρωγμές ή δεν ταιριάζει</li> </ul>	<ul style="list-style-type: none"> <li>• Επαναφέρετε τη θερμοκρασία.</li> <li>• Αφήστε χρόνο για τα πρόσφατα προστιθέμενα μπουκάλια να φτάσουν στην επιθυμητή θερμοκρασία</li> <li>• Κλείστε την πόρτα / τα συρτάρια.</li> <li>• Μην ανοίγετε την πόρτα / το συρτάρι πολύ συχνά</li> <li>• Καθαρίστε το λάστιχο της πόρτας ή αντικαταστήστε το από την εξυπηρέτηση πελατών.</li> </ul>
Υπάρχει αρκετή ψύξη στο εσωτερικό της συσκευής.	<ul style="list-style-type: none"> <li>• Η θερμοκρασία είναι πολύ χαμηλή.</li> </ul>	<ul style="list-style-type: none"> <li>• Επαναφέρετε τη θερμοκρασία.</li> </ul>
Σχηματισμός υγρασίας στο εσωτερικό του συντηρητή κρασιών	<ul style="list-style-type: none"> <li>• Το κλίμα είναι πολύ ζεστό και πολύ υγρό.</li> <li>• Η πόρτα / συρτάρι της συσκευής δεν είναι κλειστά.</li> <li>• Η πόρτα/το συρτάρι ανοίγει πολύ συχνά ή για μεγάλα χρονικά διαστήματα.</li> <li>• Τα δοχεία τροφίμων ή τα υγρά παραμένουν ανοιχτά.</li> </ul>	<ul style="list-style-type: none"> <li>• Αυξήστε τη θερμοκρασία.</li> <li>• Κλείστε την πόρτα.</li> <li>• Μην ανοίγετε την πόρτα / το συρτάρι πολύ συχνά.</li> </ul>
Η υγρασία συσσωρεύεται στον ψυγειοκαταψύκτη έξω από την επιφάνεια ή ανάμεσα στις πόρτες / την πόρτα και τα συρτάρια.	<ul style="list-style-type: none"> <li>• Το κλίμα είναι πολύ ζεστό και πολύ υγρό.</li> <li>• Η πόρτα δεν είναι ερμητικά κλειστή. Ο κρύος αέρας στη συσκευή και ο ζεστός αέρας έξω από αυτήν συμπυκνώνονται.</li> </ul>	<ul style="list-style-type: none"> <li>• Αυτό είναι φυσιολογικό σε υγρό κλίμα και θα αλλάξει όταν μειώνεται η υγρασία.</li> <li>• Βεβαιωθείτε ότι η πόρτα είναι ερμητικά κλειστή.</li> </ul>
Η λυχνία οθόνης λειτουργεί αλλά δεν γίνεται αισθητή η ψύξη	<ul style="list-style-type: none"> <li>• Είναι σε λειτουργία demo.</li> </ul>	<ul style="list-style-type: none"> <li>• Σημειώστε σε ποια κατάσταση βρίσκεται, αν είναι σε κατάσταση Demo, να εξέλθετε από αυτήν. Διαδικασία εισόδου: εισέρχεται στη διεπαφή ρυθμίσεων και συνεχίστε κάνοντας κλικ στο εικονίδιο "Ρυθμίσεις", εισέρχεται στη διεπαφή φόντου, στη συνέχεια κάντε κλικ στο "Θέση σε λειτουργία ψυγείου" και κάντε κλικ στο "Λειτουργία Demo"</li> </ul>

Πρόβλημα	Πιθανή αιτία	Πιθανή λύση
Ισχυρός πάγος και παγετός στο διαμέρισμα του καταψύκτη.	<ul style="list-style-type: none"> <li>• Τα εμπορεύματα δεν είχαν συσκευαστεί επαρκώς.</li> <li>• Η πόρτα / συρτάρι της συσκευής δεν είναι κλειστά.</li> <li>• Η πόρτα/το συρτάρι ανοίγει πολύ συχνά ή για μεγάλα χρονικά διαστήματα.</li> <li>• Η φλάντζα πόρτας/συρταριού είναι βρώμικη, φθαρμένη, ραγισμένη ή αταίριαστη.</li> <li>• Κάτι στο εσωτερικό εμποδίζει την πόρτα / συρτάρι να κλείσει σωστά.</li> </ul>	<ul style="list-style-type: none"> <li>• Πάντα να συσκευάζετε καλά τα προϊόντα.</li> <li>• Κλείστε την πόρτα / τα συρτάρια.</li> <li>• Μην ανοίγετε την πόρτα / το συρτάρι πολύ συχνά.</li> <li>• Καθαρίστε την τσιμούχα πόρτας/συρταριού ή αντικαταστήστε την με νέα.</li> <li>• Επανατοποθετήστε τα ράφια, τα ράφια των θυρών ή τα εσωτερικά δοχεία για να επιτρέψετε στο κλείσιμο της πόρτας / συρταριού.</li> </ul>
Οι πλευρές του ντουλαπιού και της λωρίδας της πόρτας θερμαίνονται.	<ul style="list-style-type: none"> <li>• -</li> </ul>	<ul style="list-style-type: none"> <li>• Αυτό είναι φυσιολογικό.</li> </ul>
Η συσκευή κάνει αφύσικους ήχους.	<ul style="list-style-type: none"> <li>• Η συσκευή δεν βρίσκεται σε επίπεδο έδαφος.</li> <li>• Η συσκευή αγγίζει κάποιο αντικείμενο γύρω της.</li> </ul>	<ul style="list-style-type: none"> <li>• Ρυθμίστε τα πόδια για να ισιώσετε τη συσκευή.</li> <li>• Αφαιρέστε τα αντικείμενα γύρω από τη συσκευή.</li> </ul>
Ένας ελαφρύς ήχος πρέπει να ακούγεται παρόμοιος με αυτόν του ρέοντος νερού.	<ul style="list-style-type: none"> <li>• -</li> </ul>	<ul style="list-style-type: none"> <li>• Αυτό είναι φυσιολογικό.</li> </ul>
Θα ακούσετε ένα ηχητικό σήμα συναγερμού.	<ul style="list-style-type: none"> <li>• Η πόρτα είναι ανοιχτή</li> </ul>	<ul style="list-style-type: none"> <li>• Κλείστε την πόρτα</li> </ul>
Θα ακούσετε ένα αχνό βουητό.	<ul style="list-style-type: none"> <li>• Το σύστημα κατά της συμπίκνωσης λειτουργεί</li> </ul>	<ul style="list-style-type: none"> <li>• Αυτό αποτρέπει τη συμπίκνωση και είναι φυσιολογικό</li> </ul>
Το σύστημα εσωτερικού φωτισμού ή ψύξης δεν λειτουργεί.	<ul style="list-style-type: none"> <li>• Το βύσμα δικτύου δεν είναι συνδεδεμένο στην πρίζα.</li> <li>• Η παροχή ρεύματος δεν είναι άθικτη.</li> <li>• Η λυχνία-LED είναι εκτός λειτουργίας</li> </ul>	<ul style="list-style-type: none"> <li>• Συνδέστε την πρίζα.</li> <li>• Ελέγξτε την παροχή ηλεκτρικού ρεύματος στο δωμάτιο. Καλέστε την τοπική εταιρεία ηλεκτρισμού!</li> <li>• Καλέστε το σέρβις για αλλαγή της λυχνίας.</li> </ul>

## 1. Αποσυσκευασία

- ▶ Βγάλε τη συσκευή από τη συσκευασία.
- ▶ Αφαιρέστε όλα τα υλικά συσκευασίας, συμπεριλαμβανομένης της βάσης από αφρολέξ και όλη την αυτοκόλλητη ταινία που συγκρατεί τα εξαρτήματα.

## 2. Περιβαλλοντικές συνθήκες

Η θερμοκρασία δωματίου πρέπει να είναι πάντα μεταξύ 10°C και 43°C, καθώς μπορεί να επηρεαστεί η θερμοκρασία στο εσωτερικό της συσκευής και η κατανάλωση ενέργειάς της. Μην εγκαθιστάτε τη συσκευή κοντά σε άλλες συσκευές που εκπέμπουν θερμότητα (φούρνους, ψυγεία) χωρίς μόνωση.

## 3. Σύσταση για τον χώρο

- ▶ Διαστάσεις του ψυγειοκαταψύκτη: πλάτος 595x βάθος 600x ύψος 1906 (mm)

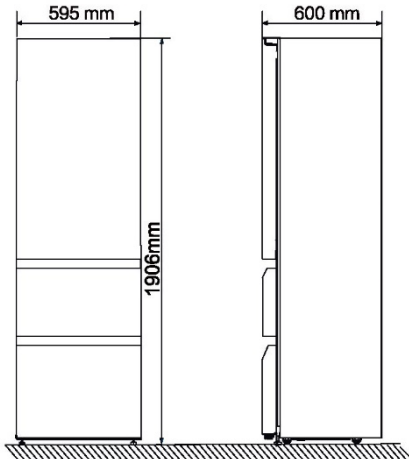

- ▶ Για να επιτευχθεί επαρκής αερισμός της συσκευής για λόγους ασφαλείας, πρέπει να τηρούνται οι πληροφορίες των απαιτούμενων διατομών εξαερισμού.

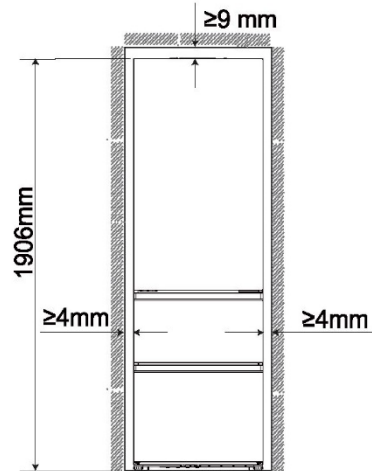

- ▶ Συνιστώμενο διάστημα όταν η πόρτα είναι ανοικτή

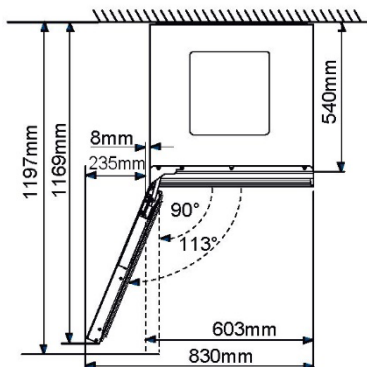



## ΠΡΟΕΙΔΟΠΟΙΗΣΗ!

- ▶ Διατηρείτε τα ανοίγματα εξαερισμού στη συσκευή ή την ενσωματωμένη δομή ελεύθερα εμποδίων.

### 4. Ευθυγράμμιση της συσκευής

1. Γείρετε τη συσκευή ελαφρώς προς τα πίσω.
2. Ρυθμίστε τα ρυθμιζόμενα μπροστινά πόδια στο επιθυμητό επίπεδο περιστρέφοντάς τα.
3. Η σταθερότητα μπορεί να ελεγχθεί με εναλλαγή χτύπημα στις διαγώνιους. Μια ελαφριά ταλάντευση θα πρέπει να είναι η ίδια και προς τις δύο κατευθύνσεις. Διαφορετικά το πλαίσιο μπορεί να στρεβλώσει, και το αποτέλεσμα μπορεί να είναι πιθανές διαρροές στις σφραγίδες της πόρτας. Μια χαμηλή κλίση προς τα πίσω διευκολύνει το κλείσιμο της πόρτας

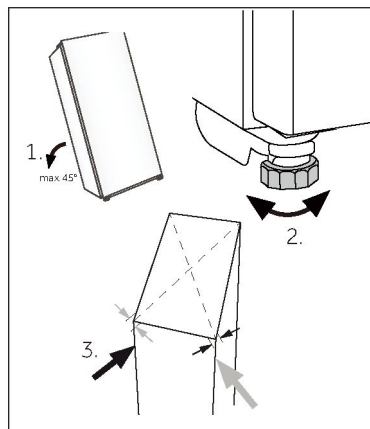

## Τεχνικά δεδομένα

Δελτίο προϊόντος σύμφωνα με τον κανονισμό ΕΕ υπ' αριθ. 2019/2016

Μάρκα	Haier
Όνομα μοντέλου / αναγνωριστικό	CSW9619ENGBW
Κατηγορία	Ψυγειοκαταψύκτης
Κατηγορία ενεργειακής απόδοσης	E
Ετήσια κατανάλωση ενέργειας (kWh/έτος) <sup>1)</sup>	246
Όγκος αποθήκευσης (L)	352
Κλιματική κλάση: <sup>2)</sup> Αυτή η συσκευή προορίζεται να χρησιμοποιηθεί σε θερμοκρασία περιβάλλοντος μεταξύ 10°C και 43°C.	SN-N-ST-T
Εκπομπές ακουστικού θορύβου στον αέρα (db(A) re 1pW)	C(36)
Τύπος συσκευής	Αυτόνομη ελεύθερη τοποθέτηση
Διαστάσεις (Π/Β/Υ σε mm)	595/600/1906



### Ειδοποίηση

- Η ετήσια κατανάλωση ενέργειας είναι 258 kWh/έτος, όταν ο τύπος της συσκευής είναι Εντοιχιζόμενος.

Επεξηγήσεις:

- 1) με βάση τα τυπικά αποτελέσματα των δοκιμών για 24 ώρες. Η πραγματική κατανάλωση ενέργειας εξαρτάται από το πραγματικό περιβάλλον, την ποσότητα φιαλών, τη ρυθμισμένη θερμοκρασία, το άνοιγμα και το κλείσιμο της πόρτας, κ.λπ.
- 2) Η ονομαστική κατανάλωση ενέργειας είναι η τιμή που προκύπτει σύμφωνα με την τυπική δοκιμή όταν στον θάλαμο κρασιών δεν ανάβει το εσωτερικό φως.
  - Εκτεταμένη εύκρατη: 'Αυτή η ψυκτική συσκευή προορίζεται να χρησιμοποιηθεί σε θερμοκρασίες περιβάλλοντος από 10 °C έως 32 °C'.
  - Εύκρατη: 'Αυτή η ψυκτική συσκευή προορίζεται να χρησιμοποιηθεί σε θερμοκρασίες περιβάλλοντος από 16 °C έως 32 °C'.
  - Υποτροπική: 'Αυτή η ψυκτική συσκευή προορίζεται να χρησιμοποιηθεί σε θερμοκρασίες περιβάλλοντος από 16 °C έως 38 °C'.
  - Τροπική: 'Αυτή η ψυκτική συσκευή προορίζεται να χρησιμοποιηθεί σε θερμοκρασίες περιβάλλοντος από 16 °C έως 43 °C'.

### Πρότυπα και οδηγίες CE

Αυτό το προϊόν πληροί τις απαιτήσεις όλων των εφαρμοστέων οδηγιών της ΕΚ με τα αντίστοιχα εναρμονισμένα πρότυπα, τα οποία προβλέπονται για την σήμανση CE.

Συνιστούμε την Εξυπηρέτηση Πελατών της Haier και τη χρήση γνήσιων ανταλλακτικών. Εάν έχετε κάποιο πρόβλημα με τη συσκευή σας, ελέγξτε πρώτα την ενότητα ΑΝΤΙΜΕΤΩΠΙΣΗ ΠΡΟΒΛΗΜΑΤΩΝ. Εάν δεν μπορείτε να βρείτε μια λύση εκεί, επικοινωνήστε

- ▶ με τον τοπικό σας αντιπρόσωπο ή
- ▶ την περιοχή Service & Support στην ηλεκτρονική διεύθυνση [www.haier.com](http://www.haier.com), όπου μπορείτε να βρείτε αριθμούς τηλεφώνου και συχνές ερωτήσεις και όπου μπορείτε να ανοίξετε ένα αίτημα συντήρησης.

Για να επικοινωνήσετε με την Υπηρεσία μας, βεβαιωθείτε ότι έχετε τα ακόλουθα δεδομένα διαθέσιμα.

Οι πληροφορίες μπορούν να βρεθούν στην πινακίδα ονομαστικών στοιχείων.

Μοντέλο \_\_\_\_\_ Σειριακός αριθμός: \_\_\_\_\_

Επίσης, ελέγξτε την Κάρτα Εγγύησης που παρέχεται με το προϊόν σε περίπτωση εγγύησης.

Για γενικές επιχειρηματικές ερωτήσεις, βρείτε τις διευθύνσεις μας στην Ευρώπη παρακάτω:

#### Ευρωπαϊκές διευθύνσεις Haier

Χώρα*	Ταχυδρομική διεύθυνση	Χώρα	Ταχυδρομική διεύθυνση
<b>Ιταλία</b>	Haier Europe Trading SRL Via De Cristoforis, 12 21100 Varese ITALY	<b>Γαλλία</b>	Haier Europe Trading SRL Via De Cristoforis, 12 21100 Varese ITALY
<b>Ισπανία Πορτογαλία</b>	Haier Iberia SL Pg. Garcia Faria, 49-51 08019 Barcelona SPAIN	<b>Βέλγιο-FR Βέλγιο-NL Ολλανδία Λουξεμβούργο</b>	Haier Benelux SA Anderlecht Route de Lennik 451 BELGIUM
<b>Γερμανία Αυστρία</b>	Haier Deutschland GmbH Hewlett-Packard-Str. 4 D-61352 Bad Homburg GERMANY	<b>Πολωνία Τσεχία Ουγγαρία Ελλάδα Ρουμανία Ρωσία</b>	Haier Poland Sp. zo.o. Al. Jerozolimskie 181B 02-222 Warszawa POLAND
<b>Ηνωμένο Βασίλειο</b>	Haier Appliances UK Co.Ltd. One Crown Square Church Street East Woking, Surrey, GU21 6HR UK		

**ΔΙΑΘΕΣΙΜΟΤΗΤΑ ΑΝΤΑΛΛΑΚΤΙΚΩΝ:** Θερμοστάτες, αισθητήρες θερμοκρασίας, πλακέτες τυπωμένων κυκλωμάτων και πηγές φωτός διατίθενται για επτά τουλάχιστον χρόνια μετά τη διάθεση της τελευταίας μονάδας του μοντέλου στην αγορά. Λαβές πόρτας, μεντεσέδες πόρτας, δίσκοι και καλάθια για περίοδο τουλάχιστον επτά ετών και λάστιχα πόρτας για ελάχιστη περίοδο 10 ετών, μετά τη διάθεση και της τελευταίας μονάδας του μοντέλου στην αγορά

**Η ελάχιστη εγγύηση είναι:** 2 χρόνια για τις χώρες της ΕΕ, 3 χρόνια για την Τουρκία, 1 χρόνο για το Ηνωμένο Βασίλειο, 1 χρόνο για τη Ρωσία, 3 χρόνια για τη Σουηδία, 2 χρόνια για τη Σεβρία, 5 χρόνια για τη Νορβηγία, 1 χρόνο για το Μαρόκο, 6 μήνες για την Αλγερία, για την Τυνησία δεν απαιτείται νομική εγγύηση.

**Για περισσότερες πληροφορίες σχετικά με το προϊόν, συμβουλευτείτε τη διεύθυνση <https://eprel.ec.europa.eu/> ή σαρώστε τον κωδικό QR στην ενεργειακή ετικέτα που παρέχεται με τη συσκευή.**

## Gracias por comprar un producto Haier.

Lea atentamente estas instrucciones antes de utilizar este electrodoméstico. Estas instrucciones contienen información importante que le ayudará a sacar el máximo provecho del electrodoméstico y a garantizar una instalación, uso y mantenimiento seguros y adecuados. Guarde este manual en un lugar seguro para poder consultarlo en cualquier momento y garantizar un uso seguro y adecuado del electrodoméstico.

Si vende este electrodoméstico, lo dona o lo deja al mudarse, asegúrese de entregar también este manual para que el nuevo propietario pueda familiarizarse con el electrodoméstico y las advertencias de seguridad.

## Accesorios

Verifique los accesorios y la documentación según la siguiente lista:



Tapón



Guía rápida



Etiqueta energética



Tarjeta de garantía

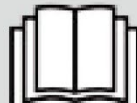

Manual de advertencia de seguridad

<b><u>5 Información de seguridad</u></b>	•	<u>Antes del primer uso</u>	6
		<u>Instalación</u>	6
		<u>Uso diario</u>	7
		<u>Información sobre el gas refrigerante</u>	9
<b><u>10 Uso previsto</u></b>	•		
<b><u>11 Descripción del producto</u></b>	•		
<b><u>12 Uso</u></b>	•	<u>Antes del primer uso</u>	12
		<u>Botones táctiles</u>	12
		<u>Configuración del primer encendido</u>	12
		<u>Vinculación del teléfono y configuración de la red</u>	13
		<u>Función de bloqueo automático</u>	14
		<u>Descripción del panel de control</u>	14
		<u>Función de zona de almacenamiento de vinos</u>	14
		<u>Función de zona de decantación</u>	15
		<u>Función de congelador</u>	15
		<u>Almacenamiento inteligente de vinos</u>	15
		<u>Función de búsqueda inteligente de vinos</u>	16
		<u>Activación en un clic</u>	17
		<u>Ajustes del sistema</u>	17
		<u>Alarma de apertura de la puerta</u>	19
		<u>Alarmas anormales</u>	19
		<u>Memoria de fallos de alimentación</u>	19
		<u>Configuración del modo Wi-Fi</u>	19
<b><u>20 Equipamiento</u></b>	•		
<b><u>22 Consejos de ahorro de energía</u></b>	•		
<b><u>23 Cuidado y limpieza</u></b>	•		
<b><u>24 Solución de problemas</u></b>	•		
<b><u>27 Instalación</u></b>	•		
<b><u>29 Datos técnicos</u></b>	•		
<b><u>30 Atención al cliente</u></b>	•		



## **ADVERTENCIA: Información de seguridad importante**



## **AVISO: Información general y consejos**



## **Información medioambiental**



### Eliminación

Ayude a proteger el medio ambiente y la salud humana. Tire el embalaje en los contenedores correspondientes para reciclarlo. Ayude a reciclar los residuos de aparatos eléctricos y electrónicos. No deseche los aparatos marcados con este símbolo en la basura doméstica. Lleve el producto a su planta de reciclaje local o póngase en contacto con su oficina municipal.



## **¡ADVERTENCIA!**

¡Peligro de lesiones o asfixia!

Los refrigerantes y gases deben ser eliminados de forma profesional. Asegúrese de que la tubería del circuito refrigerante no está dañada antes de desecharla adecuadamente. Desconecte el electrodoméstico de la red eléctrica. Corte el cable de red y deséchelo. Quite las bandejas y los cajones, así como el asa de la puerta y las juntas, para evitar que los niños y las mascotas se queden encerrados en el electrodoméstico.

**El compartimento frigorífico de este electrodoméstico debe utilizarse para almacenar vino. Antes de encender el electrodoméstico por primera vez, lea las siguientes directrices de seguridad:**



## **¡ADVERTENCIA!**

### **Antes del primer uso**

- ▶ Asegúrese de que no haya daños causados por el transporte.
- ▶ Retire todo el embalaje y manténgalo fuera del alcance de los niños.
- ▶ Espere al menos dos horas antes de instalar el electrodoméstico para asegurarse de que el circuito refrigerante sea totalmente eficiente.
- ▶ Este electrodoméstico pesa mucho: manipúlelo con la ayuda de otra persona.

### **Instalación**

- ▶ Este electrodoméstico debe colocarse en un lugar bien ventilado. Asegúrese de dejar un espacio libre de al menos 9 cm por encima y 4 mm alrededor del electrodoméstico.
- ▶ No coloque el electrodoméstico en un área húmeda o en un lugar donde pueda recibir salpicaduras de agua. Limpie y seque las salpicaduras y manchas con un paño suave y limpio.
- ▶ No instale el electrodoméstico bajo la luz directa del sol o cerca de fuentes de calor (p. ej.: fogones, estufas...). Instale y nivele el electrodoméstico en un lugar adecuado para su tamaño y uso.
- ▶ No obstruya las aberturas de ventilación del armazón del electrodoméstico o de la estructura integrada.
- ▶ Asegúrese de que la información eléctrica de la placa de características técnicas coincida con la fuente de alimentación. Si no es así, póngase en contacto con un electricista.
- ▶ Este electrodoméstico funciona mediante una fuente de alimentación de 220-240 V CA/50 Hz. Una fluctuación anormal del voltaje puede provocar que el electrodoméstico no se ponga en marcha o que se dañe el control de temperatura o el compresor, o que se oiga un ruido anormal durante el funcionamiento. En tal caso, se deberá instalar un regulador automático.
- ▶ No utilice adaptadores de múltiples contactos ni cables de extensión.
- ▶ No ubique tomas de corriente múltiples portátiles ni fuentes de alimentación portátiles en la parte trasera del electrodoméstico.
- ▶ Asegúrese de que el cable de alimentación no quede atrapado por el frigorífico-congelador; no pise el cable de alimentación.



## ¡ADVERTENCIA!

- ▶ Utilice una toma de corriente independiente puesta a tierra como fuente de alimentación, que sea de fácil acceso. Este electrodoméstico debe conectarse a tierra. Solo para el Reino Unido: El cable de alimentación de este electrodoméstico está equipado con un enchufe de 3 cables (con puesta a tierra) que se ajusta a una toma de corriente estándar de 3 cables (puesta a tierra). No corte ni desmonte la tercera patilla (toma de tierra). Una vez instalado el electrodoméstico, el enchufe debe ser accesible.
- ▶ No dañe el circuito del refrigerante.

## Uso diario

- ▶ Este electrodoméstico puede ser utilizado por niños a partir de 8 años y por personas con capacidades físicas, sensoriales o mentales reducidas, o sin experiencia o conocimientos previos, siempre y cuando hayan recibido la supervisión y las instrucciones necesarias para utilizar el electrodoméstico de forma segura y comprendan los riesgos que implica.
- ▶ Se permite que los niños de 3 a 8 años llenen y vacíen electrodomésticos de refrigeración, pero no están autorizados a limpiarlos o instalarlos.
- ▶ Mantenga alejados del electrodoméstico a los niños menores de 3 años a menos que estén constantemente supervisados.
- ▶ Los niños no deben jugar con este electrodoméstico.
- ▶ Si se filtra gas refrigerante u otro gas inflamable en las proximidades del electrodoméstico, apague la válvula del gas filtrado, abra las puertas y ventanas y no desconecte un enchufe en el cable de alimentación del frigorífico/congelador o cualquier otro electrodoméstico.
- ▶ Tenga en cuenta que el electrodoméstico está configurado para funcionar en un intervalo de temperatura ambiente específico de entre 10 y 43 °C. El electrodoméstico no puede funcionar correctamente si se deja durante mucho tiempo a una temperatura superior o inferior al intervalo indicado.
- ▶ No coloque artículos inestables (objetos pesados, recipientes llenos de agua) en la parte superior del frigorífico-congelador, a fin de evitar lesiones personales causadas por caídas o descargas eléctricas provocadas por el contacto con el agua.
- ▶ No tire de los estantes de la puerta. Se puede tirar de la puerta de forma inclinada, el botellero puede retirarse o el electrodoméstico puede volcar.

**¡ADVERTENCIA!**

- ▶ Abra y cierre las puertas solamente usando las asas. El hueco entre las puertas y entre las puertas y el armario es muy estrecho. No ponga las manos en estas áreas para evitar pillarse los dedos. Abra o cierre las puertas del frigorífico-congelador solo cuando no haya niños en la zona de desplazamiento de la puerta.
- ▶ No almacene ni utilice elementos inflamables, explosivos o corrosivos en el electrodoméstico ni cerca de él.
- ▶ No guarde medicamentos, bacterias ni agentes químicos en el electrodoméstico. Este aparato es un electrodoméstico. No se recomienda almacenar materiales que requieran temperaturas extremas.
- ▶ Nunca almacene líquidos en botellas o latas (aparte de bebidas de alto grado alcohólico), especialmente las bebidas carbonatadas, en el congelador, ya que se romperían durante la congelación.
- ▶ Compruebe el estado de los alimentos si se ha producido un calentamiento en el congelador.
- ▶ No ajuste una temperatura demasiado baja sin necesidad en el compartimento frigorífico. Los ajustes más altos pueden generar temperaturas bajo cero. Atención: Las botellas pueden reventar.
- ▶ No toque los productos congelados con las manos mojadas (use guantes). Sobre todo, no coma hielo inmediatamente después de haberlo sacado del congelador. Existe el riesgo de congelación o de formación de ampollas. **PRIMEROS AUXILIOS:** poner inmediatamente bajo el grifo de agua fría. ¡No tirar!
- ▶ No toque la superficie interior del compartimento de almacenamiento del congelador cuando esté en funcionamiento, especialmente con las manos mojadas, ya que las manos pueden congelarse por la superficie.
- ▶ Desenchufe el electrodoméstico en caso de interrupción del suministro eléctrico o antes de limpiarlo. Espere al menos 7 minutos antes de volver a poner en marcha el aparato, ya que un arranque frecuente puede dañar el compresor.
- ▶ No deben utilizarse dispositivos eléctricos dentro de los compartimentos para alimentos del electrodoméstico, salvo que sean del tipo recomendado por el fabricante. Mantenimiento / limpieza
- ▶ Asegúrese de que los niños están bajo supervisión si realizan tareas de limpieza y mantenimiento.
- ▶ Cuando desenchufe el electrodoméstico, hágalo por la clavija, no por el cable.



## ¡ADVERTENCIA!

- ▶ No limpie el electrodoméstico con cepillos duros, cepillos de alambre, detergente en polvo, gasolina, acetato de amilo, acetona y soluciones orgánicas similares, soluciones ácidas o alcalinas. Limpie con un detergente especial para frigoríficos para evitar daños.
- ▶ No raspe la escarcha y el hielo con objetos afilados. No utilice aerosoles, calentadores eléctricos como secadores de pelo, limpiadores a vapor u otras fuentes de calor para evitar dañar las piezas de plástico.
- ▶ No utilice dispositivos mecánicos ni otros equipos para acelerar el proceso de descongelación, salvo aquellos recomendados por el fabricante.
- ▶ Si el cable de alimentación está dañado, debe ser sustituido por el fabricante, por su servicio técnico o por cualquier profesional cualificado similar para evitar riesgos.
- ▶ No intente reparar, desmontar o modificar el aparato por su cuenta. En caso de requerir una reparación, póngase en contacto con nuestro servicio de atención al cliente.
- ▶ Saque el polvo de la parte posterior de la unidad al menos una vez al año para evitar el riesgo de incendio, así como un mayor consumo de energía.
- ▶ No rocíe ni enjuague el electrodoméstico durante la limpieza.
- ▶ No use agua pulverizada o vapor para limpiar el electrodoméstico.
- ▶ No limpie los estantes de cristal fríos con agua caliente. Un cambio repentino de temperatura puede causar que el cristal se rompa.

## Información sobre el gas refrigerante



## ¡ADVERTENCIA!

Este electrodoméstico contiene el refrigerante inflamable ISOBUTANO (R600a). Asegúrese de no dañar el circuito refrigerante durante el transporte o la instalación. La fuga de refrigerante puede causar lesiones oculares o incendios. Si se produce algún daño, manténgase alejado de llamas abiertas, ventile bien la habitación y no conecte o desconecte los cables de alimentación de este ni de cualquier otro electrodoméstico. Informe al servicio de atención al cliente. En caso de que los ojos entren en contacto con el refrigerante, enjuáguelos inmediatamente con agua corriente y llame inmediatamente a un oftalmólogo.

## Uso previsto

Este electrodoméstico está diseñado para almacenar vino y congelar alimentos. Ha sido diseñado exclusivamente para su uso en aplicaciones domésticas y similares, como áreas de cocina para personal de tiendas, oficinas y otros entornos de trabajo; granjas y el uso por clientes en hoteles, moteles y otros entornos de tipo residencial, así como en alojamientos y restauración; no está destinado para uso comercial o industrial. No se permite realizar cambios o modificaciones en el electrodoméstico. Un uso no previsto puede causar riesgos y la pérdida de los derechos de reclamación por garantía.



## Aviso

Debido a cambios técnicos y a las diferencias entre modelos, algunas de las ilustraciones de este manual pueden diferir de su modelo.

### Imagen del electrodoméstico

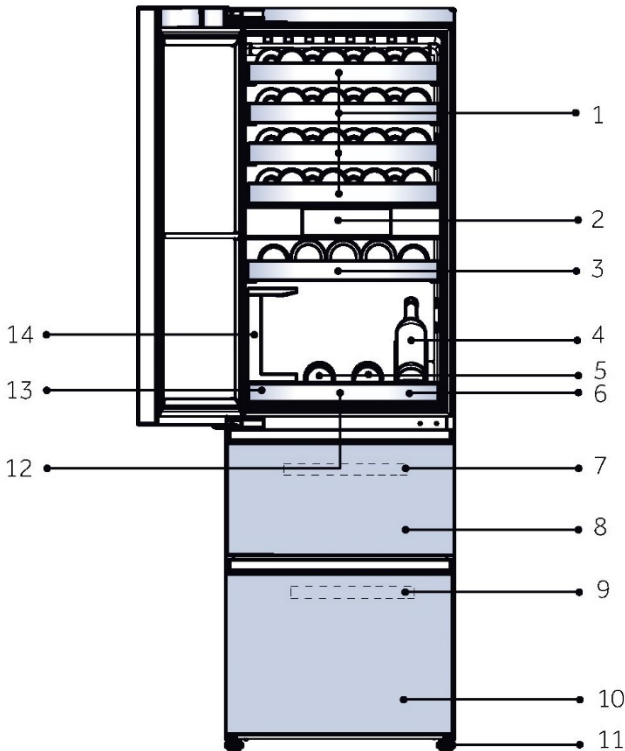

- |                                       |   |
|---------------------------------------|---|
| 1. Estante para el vino grande        | 8. Cajón de almacenamiento superior del congelador  |
| 2. Pantalla                           | 9. Bandeja del congelador                           |
| 3. Estante para el vino pequeño       | 10. Cajón de almacenamiento inferior del congelador |
| 4. Expositor para vino                | 11. Patas ajustables                                |
| 5. Bandeja de madera para servir vino | 12. Amortiguación de la bandeja para servir         |
| 6. Bandeja para servir vino           | 13. Caja de almacenamiento                          |
| 7. Bandeja del congelador             | 14. Portacopas de vino                              |

## Retire el soporte de la puerta del frigorífico-congelador

1. Retire el soporte del cuerpo de la puerta después de quitar los tornillos de fijación del cuerpo de la puerta.
2. Saque el tapón roscado de la bolsita e instálelo en el orificio para el tornillo.

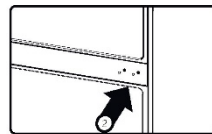
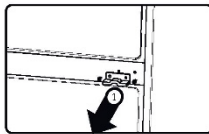

### 1. Antes del primer uso

- ▶ Retire todos los materiales de embalaje. Esto incluye la base de espuma y toda la cinta adhesiva que sujeta los accesorios de la bodega por dentro y por fuera. Manténgalos fuera del alcance de los niños y deséchelos de forma respetuosa con el medio ambiente.
- ▶ Limpie el interior y el exterior del electrodoméstico con agua y un detergente suave antes de introducir cualquier vino en él.
- ▶ Después de nivelar y limpiar el electrodoméstico, espere al menos 2 horas antes de conectarlo a la fuente de alimentación. Si el frigorífico-congelador se ha inclinado por algún motivo, espere 24 horas antes de enchufarlo. Consulte la sección Instalación.
- ▶ Una vez que haya enchufado la unidad a una toma de corriente eléctrica, déjela en funcionamiento durante al menos 30 minutos para que se aclimate antes de realizar cualquier ajuste.

### 2. Botones táctiles

Los botones del panel de control son teclas táctiles, que responden cuando las toca ligeramente con el dedo.

### 3. Configuración del primer encendido

- ▶ Cuando el producto se enciende por primera vez, la pantalla de visualización se enciende automáticamente. Al entrar en la interfaz principal, por defecto, la zona de almacenamiento de vino está configurada a 12 °C, la zona de decantación a 12 °C, la zona de congelación a -18 °C y el Super Frz está desactivado.

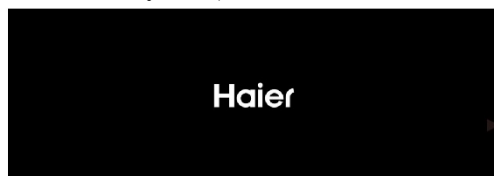

#### 4. Conecte el producto con la aplicación hOn

- ▶ Toque el icono «Ajustes» en la parte superior derecha de la página de inicio para acceder a la interfaz de ajustes del sistema.

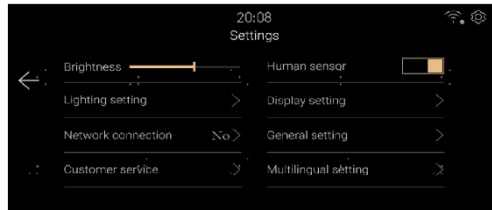

- ▶ Pulse «Conexión de red» y escanee el código QR para descargar la aplicación hOn desde las App Stores y regístrese para iniciar sesión.



- ▶ Tras configurar la aplicación móvil, toque el botón «Conectar a la red» para acceder al modo de configuración de red. Siga las instrucciones de la interfaz para utilizar la aplicación hOn y completar la vinculación del dispositivo.



#### **i** Aviso

- ▶ Si no se vincula a la red después de entrar en el modo de configuración de red, la red se desconectará automáticamente después de un tiempo determinado y tendrá que volver a entrar en el modo de configuración de red.
- ▶ Una vez que hOn se haya conectado correctamente, el dispositivo indicará que la conexión de red se ha realizado correctamente. Haga clic en «Completar» para ir a la página de inicio.

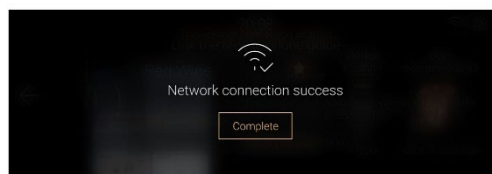

## 5. Función de bloqueo automático

- ▶ Si, al cabo de un minuto, no se realiza ninguna operación o el sensor humano detecta que el usuario se ha ido, la pantalla se apagará. Y la pantalla de visualización pasa a la interfaz de pantalla de bloqueo cuando se activa la función de sensor humano o se abre la puerta.
- ▶ La información sobre el vino se muestra en función de la configuración de visualización de la interfaz de ajustes del sistema.
- ▶ Deslice la pantalla hacia la izquierda para desbloquear.

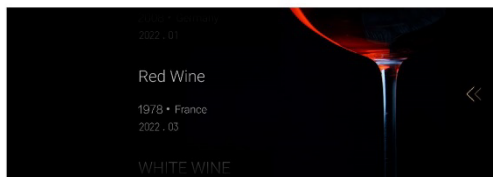

## 6. Descripción del panel de control

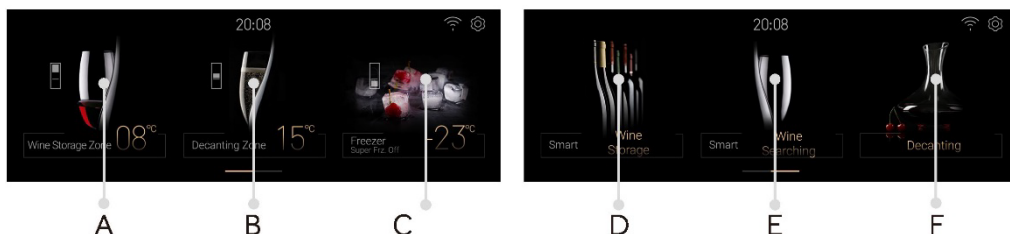

- |  |   |
|--|---|
| <p>A. Selector de zona de almacenamiento de vinos</p> <p>B. Selector de zona de decantación</p> <p>C. Selector de activación de congelador / Super Frz</p> | <p>D. Selector de almacenamiento inteligente del vino</p> <p>E. Selector de búsqueda inteligente de vinos</p> <p>F. Selector de decantación</p> |
|--|---|

## 7. Función de zona de almacenamiento de vinos

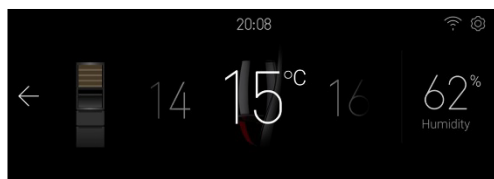

- ▶ Toque la tecla «A» para acceder a la interfaz de ajuste de temperatura de la zona de almacenamiento de vinos.
- ▶ Deslice hacia la izquierda y hacia la derecha en el área de temperatura para configurar la zona de almacenamiento de vinos a entre 8~18 °C; cada vez que se desliza, se ajusta 1 °C, y el zumbador suena una vez.
- ▶ La pantalla de humedad no se puede ajustar y muestra el valor de humedad en la zona de almacenamiento de vinos.

## 8. Función de zona de decantación

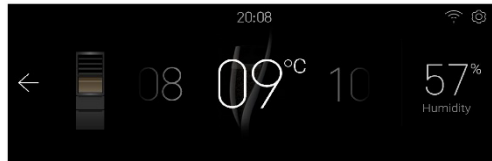

- ▶ Toque «B» en la página de inicio para acceder a la interfaz de ajuste de temperatura de Sommelier. Deslice hacia la izquierda o hacia la derecha en el área de temperatura para configurar el nivel de ajuste de Sommelier a entre 8~18 °C; cada vez que se desliza, se ajusta 1 °C, y el zumbador suena una vez.
- ▶ La pantalla de humedad no se puede ajustar y muestra el valor de humedad en la zona de decantación.

## 9. Función de congelador

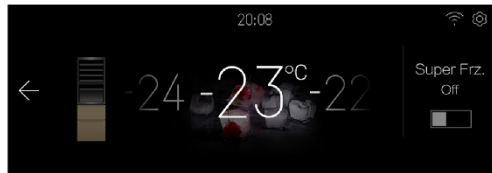

- ▶ Toque «C» en la página de inicio para acceder a la interfaz de ajuste de temperatura de la zona del congelador.
- ▶ Cuando la función Super Frz esté desactivada, deslice hacia la izquierda y hacia la derecha en el área de temperatura para configurar la zona de congelador a entre -14 y -24 °C. Cada vez que se desliza, se ajusta 1 °C; el zumbador suena una vez.
- ▶ Haga clic en el icono Super Frz para activar o desactivar la función Super Frz. Cuando la función Super Frz está activada, no se puede ajustar la temperatura del congelador.

## 10. Almacenamiento inteligente del vino

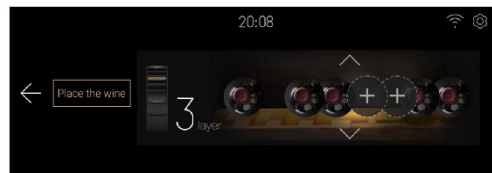

- ▶ Toque «D» en la página de inicio para acceder a la interfaz de almacenamiento inteligente del vino, donde podrá añadir un vino, depositar un vino, sustituir un vino, eliminar un vino o mover un vino.

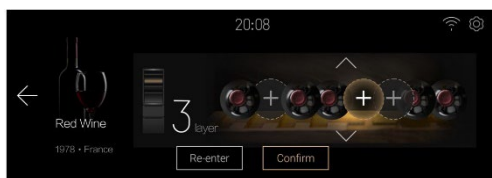

- ▶ Toque [Place the Wine] para acceder a la interfaz de añadir un vino.
- ▶ Toque la flecha para ajustar el número de capas, haga clic en el área con el signo «+» (vacío, ningún vino almacenado), seleccione la ubicación a la izquierda y a la derecha: la zona aparecerá resaltada y, al mismo tiempo, la luz interna de la vinoteca se apagará y se resaltará el indicador de la posición seleccionada (el ajuste del sistema «Ajustes de la pantalla» [Wine display location indicator] se activará).
- ▶ Haga clic en confirmar, introduzca la información sobre el vino y complete el almacenamiento del vino.
- ▶ Para efectuar otras operaciones, consulte las instrucciones disponibles en la pantalla

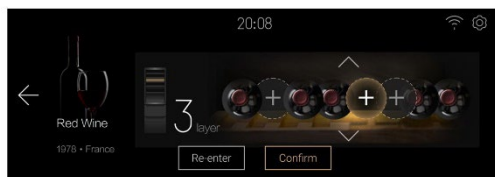

## 11. Función de búsqueda inteligente de vinos

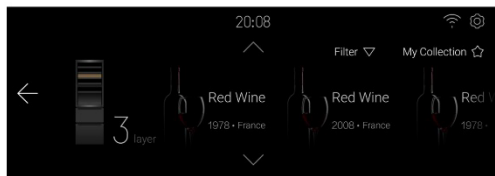

- ▶ Toque «E» en la página de inicio para acceder a la interfaz de búsqueda inteligente de vinos: Buscador de vinos mediante filtro condicional, buscador de vinos favoritos, eliminación de favoritos, añadir a favoritos

## 12. Decantar



- ▶ Toque «F» en la página de inicio para acceder a la interfaz de selección de vinos.
- ▶ Haga clic en el área de vino para seleccionar el tipo y, luego, pase a la interfaz de este tipo de sobriedad del vino. El usuario puede establecer el tiempo de sobriedad, así como gestionar el tiempo de inicio, el tiempo de pausa, el tiempo de reanudación y el tiempo de cancelación. Una vez finalizada la cuenta atrás, el frigorífico emitirá un pitido cuando se haya completado la sobriedad, y el usuario deberá hacer clic en [OK] para detener el pitido.

## 13. Ajustes del sistema

Toque el icono de ajustes en la parte superior derecha de la página de inicio para acceder a la página de ajustes.

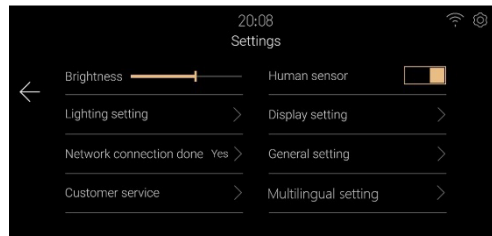
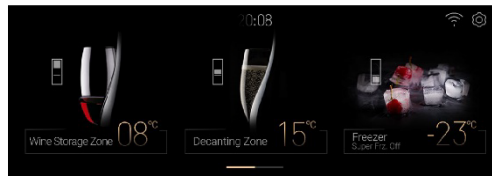

- ▶ Ajustes de brillo  
Arrastre o haga clic en la barra de brillo para ajustar el brillo de la pantalla.
- ▶ Ajustes del interruptor Human Sense  
Pulse el botón Human Touch para activar o desactivar la función Human Touch del frigorífico-congelador.

► Ajustes de la iluminación

Haga clic en [Lighting Setting] para acceder a la interfaz de ajuste de la iluminación.

- ① Ajuste del interruptor de iluminación, sirve para ajustar el frigorífico-congelador.
- ② Ajuste de la duración de la iluminación, sirve para ajustar la duración de la iluminación después de cerrar la puerta; por defecto es de 30 s. El rango de ajuste es de 00 minutos y 00 segundos a 59 minutos y 59 segundos.

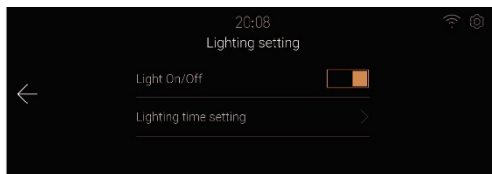

► Ajustes de la pantalla

Haga clic en [Display Setting] para acceder a la interfaz de configuración de pantalla.

- ① Ajuste del interruptor de visualización de información sobre el vino, sirve para activar o desactivar la función de visualización de información sobre el vino en la interfaz de pantalla de bloqueo del frigorífico.
- ② Ajuste del interruptor del indicador de la ubicación del vino, sirve para activar o desactivar la función del indicador de la ubicación del vino al guardarlo o buscarlo.

► Ajustes generales

Haga clic en [General Settings] para acceder a la interfaz de ajustes.

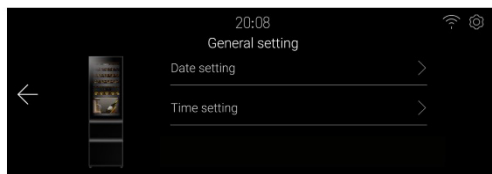

① Haga clic en [Date Setting] para acceder a la interfaz de ajuste de fecha y podrá ajustar la fecha.

② Haga clic en [Time Setting] para acceder a la interfaz de ajuste de la hora y ajustar la hora.

③ Haga clic en [Electronic interaction] para acceder a la interfaz y escanee el código QR disponible en la interfaz para ver el manual electrónico en su teléfono móvil.

► Atención al cliente

Haga clic en [Customer service] para acceder a la interfaz de atención al cliente, donde se le sugerirá ponerse en contacto con el servicio de atención al cliente local a través de la aplicación móvil hOn.



## 14. Alarma de apertura de la puerta

Si la puerta del compartimento de almacenamiento de vino permanece abierta durante más de 1 minuto, el frigorífico-congelador emitirá un sonido de alarma para alertar al usuario.

La alarma se cancelará cuando se cierre la puerta.

## 15. Alarmas anormales

- ▶ Cuando la temperatura del sensor de vino sea inferior a 0 °C, una ventana emergente indicará que el electrodoméstico puede estar funcionando incorrectamente; para evitar que el vino se estropee, apague el electrodoméstico lo antes posible y póngase en contacto con el servicio de atención al cliente.
- ▶ Cuando en la ventana emergente del electrodoméstico aparezca «ventilador», «controlador», «válvula» o «fallo de comunicación», es posible que el electrodoméstico no esté funcionando correctamente. En ese caso, informe al servicio de atención al cliente para que lo inspeccionen *in situ*.
- ▶ Cuando la puerta se abre durante mucho tiempo, la pantalla indica que el fallo del interruptor de la puerta es normal. Si la puerta se queda siempre cerrada, es posible que esté averiada.

## 16. Memoria de fallos de alimentación

Se memoriza el estado de funcionamiento instantáneo en caso de fallo de alimentación y, al volver a encenderlo, el electrodoméstico sigue funcionando según la marcha ajustada antes del fallo de alimentación.

## 17. Configuración del modo Wi-Fi

- ▶ Este producto no está destinado a un uso comercial.
- ▶ Potencia máxima de salida del transmisor: 2,4 GHz Wi-Fi: 19,5 dBm  
Bluetooth LE: 19,5 dBm; Bluetooth BR/EDR): 19,5 dBm.
- ▶ Frecuencia de trabajo del transmisor: 2400 MHz-24833,5 MHz

## 1. Estante

1. Los estantes están diseñados para almacenar y extraer fácilmente el vino. Se pueden limpiar con un trapo suave.
2. Se pueden apilar botellas normales de 76 mm de diámetro.
3. Las botellas magnum se pueden apilar en el estante inferior.
4. La cantidad puede variar del número indicado o de las botellas si se apilan de forma diferente.

### Consejos para la distribución de su frigorífico-congelador

Antes de colocar las botellas en el frigorífico-congelador, verifique si los estantes son completamente estables. Además, compruebe que ninguna botella sobresalga de los estantes para evitar que las botellas golpeen la puerta de cristal al cerrarse.

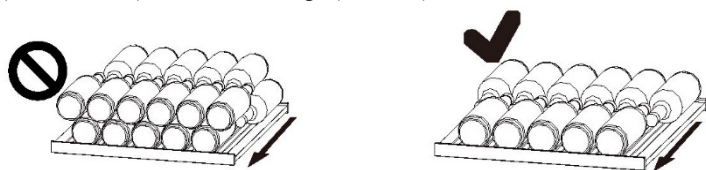

## 2. Diagramas de organización para cada tipo de estante

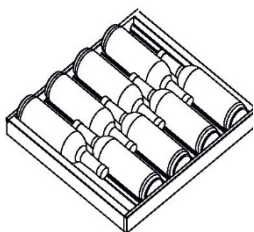

Estante para el vino grande

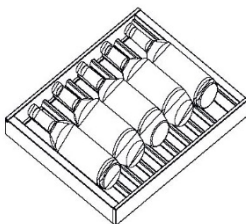

Estante para el vino pequeño



Diagrama de organización de la bandeja Sommelier



Estante portacopas

## 3. Organización de botellas de vino normales en el compartimento de vinos

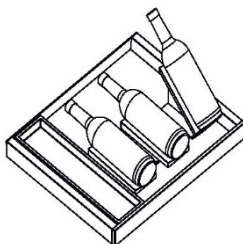
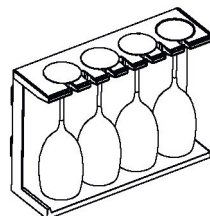
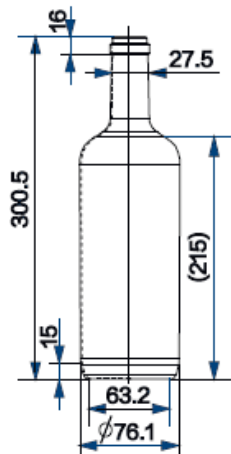

Botellas estándar para establecer la organización (volumen en mm)

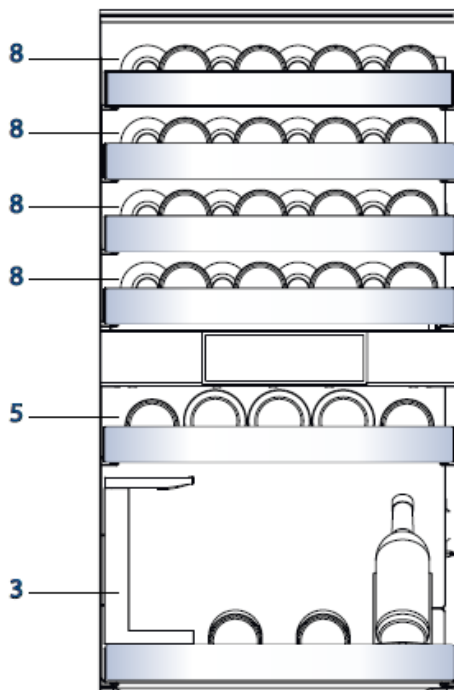

Tamaño máximo de la botella para 40 botellas



### Consejos de ahorro de energía:

- ▶ Asegúrese de que el electrodoméstico esté bien ventilado (vea INSTALACIÓN).
- ▶ No instale el electrodoméstico bajo la luz directa del sol o cerca de fuentes de calor (p. ej.: fogones, estufas...).
- ▶ Evite una temperatura innecesariamente baja en el electrodoméstico. El consumo de energía aumenta la temperatura del electrodoméstico.
- ▶ Abra la puerta del electrodoméstico lo menos y lo más brevemente posible.
- ▶ No supere la cantidad de botellas para la que está diseñado este electrodoméstico para evitar obstruir el flujo de aire. Mantenga las juntas de la puerta limpias para que la puerta se cierre siempre correctamente.

## 1. Descongelación

La descongelación del frigorífico-congelador se realiza automáticamente; no se requiere ninguna operación manual.

## 2. Sustitución de la lámpara LED

La lámpara utiliza LED como fuente de luz, con bajo consumo energético y larga vida útil. Si detecta alguna anomalía, póngase en contacto con el servicio de atención al cliente. Vea ATENCIÓN AL CLIENTE.



### ¡ADVERTENCIA!

No cambie la lámpara LED usted mismo. Solo debe cambiarla el fabricante o un técnico autorizado.

### Parámetros de la lámpara LED:

Voltaje 12V

Potencia máxima: 18 W

## 3. Si no se utiliza durante un período más largo

Desenchufe el cable de la toma de corriente.

Limpie el electrodoméstico y las juntas de la puerta como se ha descrito anteriormente.

Mantenga las puertas abiertas para evitar que se generen malos olores en el interior.

## 4. Desplazar el electrodoméstico

1. Retire todas las botellas y desenchufe el electrodoméstico.
2. Fije los estantes y otras partes móviles en el frigorífico-congelador con cinta adhesiva.
3. No incline el frigorífico-congelador más de 45° para evitar dañar el sistema de refrigeración.

Usted mismo puede resolver muchos de los problemas que puedan presentarse sin tener conocimientos específicos. En caso de que se produzca algún problema, compruebe todas las posibilidades ilustradas y siga las instrucciones pertinentes antes de ponerse en contacto con un servicio posventa. Vea ATENCIÓN AL CLIENTE.



## ¡ADVERTENCIA!

- ▶ Antes de realizar tareas de mantenimiento, desactive el electrodoméstico y desconecte el enchufe de la toma de corriente.
- ▶ Los equipos eléctricos solo deben ser revisados y manejados por electricistas expertos cualificados, ya que las reparaciones incorrectas pueden causar daños considerables en consecuencia.
- ▶ Si el sistema de alimentación está dañado, debe ser sustituido por el fabricante, por su servicio técnico o por cualquier profesional cualificado similar para evitar riesgos.

Problema	Causa posible	Solución posible
El compresor no funciona	<ul style="list-style-type: none"> <li>• El enchufe no está conectado a la toma de corriente.</li> </ul>	<ul style="list-style-type: none"> <li>• Conecte el enchufe.</li> </ul>
El electrodoméstico funciona con frecuencia o funciona durante un período de tiempo demasiado largo.	<ul style="list-style-type: none"> <li>• La temperatura interior o exterior es demasiado alta.</li> <li>• El electrodoméstico ha estado apagado durante cierto de tiempo.</li> <li>• Una puerta del electrodoméstico no está bien cerrada.</li> <li>• La puerta se ha abierto con demasiada frecuencia o durante mucho tiempo.</li> <li>• El ajuste de temperatura del compartimento congelador es demasiado bajo.</li> <li>• La junta de la puerta está sucia, desgastada, agrietada o desparejada.</li> <li>• La circulación de aire requerida no está garantizada.</li> </ul>	<ul style="list-style-type: none"> <li>• En este caso, es normal que el electrodoméstico funcione más tiempo.</li> <li>• Normalmente, lleva de 8 a 12 horas que el electrodoméstico se enfríe completamente.</li> <li>• Cierre la puerta/cajón y asegúrese de que el electrodoméstico esté ubicado sobre una superficie plana y que no haya alimentos o recipientes que impidan que la puerta se cierre bien.</li> <li>• No abra la puerta/cajón con demasiada frecuencia.</li> <li>• Limpie la junta de la puerta/cajón o pídale al servicio de atención al cliente que la cambie.</li> <li>• Garantice una ventilación adecuada.</li> </ul>
El interior del frigorífico-congelador está sucio o huele mal.	<ul style="list-style-type: none"> <li>• El interior del frigorífico-congelador necesita limpieza.</li> </ul>	<ul style="list-style-type: none"> <li>• Limpie el interior del frigorífico-congelador.</li> </ul>

Problema	Causa posible	Solución posible
La temperatura del interior del electrodoméstico no es lo suficientemente fría.	<ul style="list-style-type: none"> <li>• La temperatura establecida es demasiado alta.</li> <li>• Se han añadido botellas recientemente.</li> <li>• La puerta del electrodoméstico no está bien cerrada.</li> <li>• La puerta/cajón se ha abierto con demasiada frecuencia o durante mucho tiempo.</li> <li>• La junta de la puerta está sucia, desgastada, agrietada o desaparejada</li> </ul>	<ul style="list-style-type: none"> <li>• Restablezca la temperatura.</li> <li>• Deje que las botellas añadidas recientemente alcancen la temperatura deseada</li> <li>• Cierre la puerta/cajón.</li> <li>• No abra la puerta/cajón con demasiada frecuencia</li> <li>• Limpie las juntas de la puerta o sustitúyalas a través del servicio de atención al cliente.</li> </ul>
La temperatura del interior del electrodoméstico es demasiado fría.	<ul style="list-style-type: none"> <li>• La temperatura establecida es demasiado baja.</li> </ul>	<ul style="list-style-type: none"> <li>• Restablezca la temperatura.</li> </ul>
Se ha formado humedad en el interior de la bodega de vinos	<ul style="list-style-type: none"> <li>• El ambiente es demasiado cálido y demasiado húmedo.</li> <li>• Una puerta/cajón del electrodoméstico no está bien cerrada.</li> <li>• La puerta/cajón se ha abierto con demasiada frecuencia o durante mucho tiempo.</li> <li>• Hay recipientes de alimentos o líquidos abiertos.</li> </ul>	<ul style="list-style-type: none"> <li>• Aumente la temperatura.</li> <li>• Cierre la puerta.</li> <li>• No abra la puerta/cajón con demasiada frecuencia.</li> </ul>
Se acumula humedad en la superficie externa del frigorífico-congelador o entre las puertas/puerta y cajón.	<ul style="list-style-type: none"> <li>• El ambiente es demasiado cálido y demasiado húmedo.</li> <li>• La puerta no está bien cerrada. Hay aire frío dentro del electrodoméstico y aire caliente en el exterior, y se produce condensación.</li> </ul>	<ul style="list-style-type: none"> <li>• Esto es normal en un ambiente húmedo y cambiará cuando la humedad disminuya.</li> <li>• Asegúrese de que la puerta esté bien cerrada.</li> </ul>
La luz de la pantalla funciona aunque no se siente frío	<ul style="list-style-type: none"> <li>• Está en modo demo.</li> </ul>	<ul style="list-style-type: none"> <li>• Observe en qué estado se encuentra; si está en modo demo, salga de él. Entrada de funcionamiento: acceda a la interfaz de ajustes y, a continuación, haga clic en el icono «Ajustes» para acceder a la interfaz de segundo plano y, a continuación, haga clic en «Puesta en marcha del frigorífico» y en «Modo demo»</li> </ul>

Problema	Causa posible	Solución posible
Hay mucho hielo y escarcha en el compartimento congelador.	<ul style="list-style-type: none"> <li>• Los alimentos no están correctamente embalados.</li> <li>• Una puerta/cajón del electrodoméstico no está bien cerrada.</li> <li>• La puerta/cajón se ha abierto con demasiada frecuencia o durante mucho tiempo.</li> <li>• La junta de la puerta/cajón está sucia, desgastada, agrietada o desparejada.</li> <li>• Algo en el interior impide que la puerta/cajón se cierren correctamente.</li> </ul>	<ul style="list-style-type: none"> <li>• Embale bien los alimentos.</li> <li>• Cierre la puerta/cajón.</li> <li>• No abra la puerta/cajón con demasiada frecuencia.</li> <li>• Limpie la junta de la puerta/cajón o cámbiela por una nueva.</li> <li>• Vuelva a colocar los estantes, estantes de la puerta o contenedores internos para permitir que la puerta/cajón se cierre.</li> </ul>
Los lados del frigorífico y la tira de la puerta se calientan.	<ul style="list-style-type: none"> <li>• -</li> </ul>	<ul style="list-style-type: none"> <li>• Esto es normal.</li> </ul>
El electrodoméstico hace sonidos anormales.	<ul style="list-style-type: none"> <li>• El electrodoméstico no está ubicado sobre una superficie plana.</li> <li>• El electrodoméstico toca algún objeto a su alrededor.</li> </ul>	<ul style="list-style-type: none"> <li>• Ajuste las patas para nivelar el electrodoméstico.</li> <li>• Retire los objetos que haya alrededor del electrodoméstico.</li> </ul>
Se oye un ligero sonido similar al del flujo de agua.	<ul style="list-style-type: none"> <li>• -</li> </ul>	<ul style="list-style-type: none"> <li>• Esto es normal.</li> </ul>
Oír un pitido de alarma.	<ul style="list-style-type: none"> <li>• La puerta está abierta</li> </ul>	<ul style="list-style-type: none"> <li>• Cierre la puerta</li> </ul>
Oír un débil zumbido.	<ul style="list-style-type: none"> <li>• El sistema anticondensación está en marcha</li> </ul>	<ul style="list-style-type: none"> <li>• Esto evita la condensación y es normal</li> </ul>
El sistema de iluminación o refrigeración interior no funciona.	<ul style="list-style-type: none"> <li>• El enchufe no está conectado a la toma de corriente.</li> <li>• La fuente de alimentación presenta alguna alteración.</li> <li>• La lámpara LED no funciona</li> </ul>	<ul style="list-style-type: none"> <li>• Conecte el enchufe.</li> <li>• Compruebe el suministro eléctrico a la habitación. Llame a la compañía eléctrica local.</li> <li>• Llame al servicio técnico para cambiar la lámpara.</li> </ul>

## 1. Desempaquetado

- ▶ Saque el electrodoméstico de su embalaje.
- ▶ Retire todos los materiales de embalaje, incluyendo la base de espuma y toda la cinta adhesiva que sujeta los accesorios.

## 2. Condiciones ambientales

La temperatura ambiente debería encontrarse siempre entre 10 °C y 43 °C, ya que puede influir en la temperatura del interior del electrodoméstico y en su consumo energético. No instale el electrodoméstico cerca de otros electrodomésticos emisores de calor (hornos, frigoríficos) sin aislamiento.

## 3. Recomendaciones de espacio

- ▶ Dimensiones del frigorífico-congelador: anchura 595 x profundidad 600 x altura 1906 (mm)
- ▶ Para lograr una ventilación suficiente del electrodoméstico por razones de seguridad, debe observarse la información de las secciones cruzadas de ventilación requeridas.

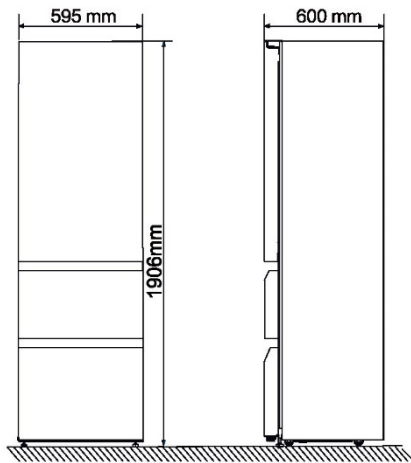

- ▶ Espacio recomendado con la puerta abierta

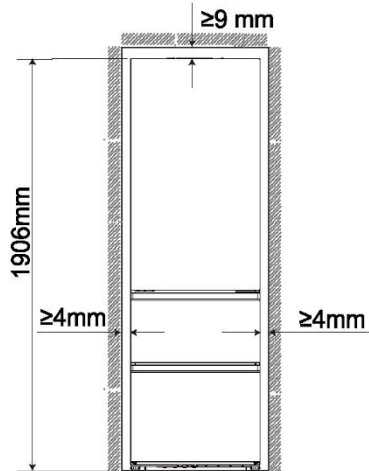
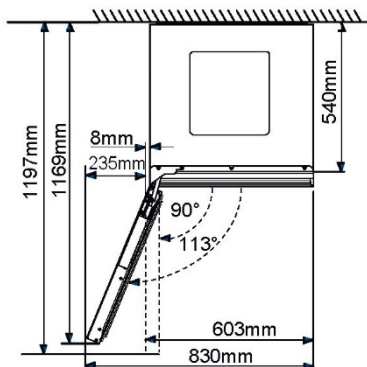



## ¡ADVERTENCIA!

- ▶ No obstruya las aberturas de ventilación del armazón del electrodoméstico o de la estructura integrada.

### 4. Nivelación del electrodoméstico

1. Inclíne el electrodoméstico ligeramente hacia atrás.
2. Ajuste las patas delanteras ajustables al nivel deseado haciéndolas girar.
3. Puede comprobarse la estabilidad golpeando alternativamente las diagonales. El ligero bamboleo debe ser el mismo en ambas direcciones. De lo contrario, el marco puede deformarse y resultar en fugas en las juntas de la puerta. Una ligerísima inclinación hacia atrás facilita el cierre de la puerta

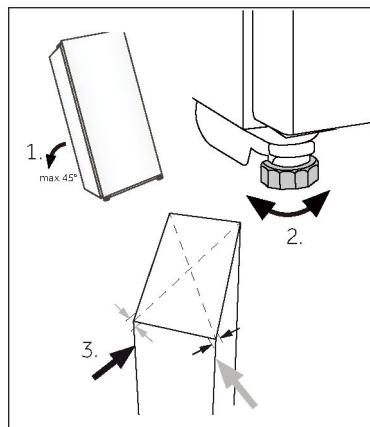

## Datos técnicos

Ficha del producto conforme al Reglamento UE n.º 2019/2016

Marca	Haier
Nombre del modelo / identificador	CSW9619ENGBW
Categoría	Frigorífico-congelador
Clase de eficiencia energética	E
Consumo anual de energía (kWh/año) <sup>1)</sup>	246
Volumen de almacenamiento (L)	352
Clase climática: <sup>2)</sup> Este electrodoméstico debe usarse a una temperatura ambiente de entre 10 °C y 43 °C.	SN-N-ST-T
Emisiones acústicas transmitidas por aire (db(A) re 1pW)	C(36)
Tipo de electrodoméstico	Independiente
Dimensiones (A/P/A en mm)	595/600/1906



### Aviso

- El consumo anual de energía es de 258 kWh/año cuando el electrodoméstico es de tipo empotrado.

Explicaciones:

- 1) Basado en los resultados de la prueba estándar de 24 horas. El consumo de energía real depende del entorno real, la cantidad de botellas, la temperatura establecida, la apertura y cierre de la puerta, etc.
- 2) El consumo energético nominal es el valor obtenido de acuerdo con el ensayo estándar cuando el compartimento del vino no enciende la luz interna.
  - templada extendida: «este aparato de refrigeración está destinado a ser utilizado a una temperatura ambiente comprendida entre 10 °C y 32 °C»;
  - templada: «este electrodoméstico de refrigeración está destinado a ser utilizado a una temperatura ambiente comprendida entre 16 °C y 32 °C»;
  - subtropical: «este aparato de refrigeración está destinado a ser utilizado a una temperatura ambiente comprendida entre 16 °C y 38 °C»;
  - tropical: «este aparato de refrigeración está destinado a ser utilizado a una temperatura ambiente comprendida entre 16 °C y 43 °C»;

### Normas y directivas

Este producto cumple los requisitos de todas las directivas CE aplicables con las correspondientes normas armonizadas, que establecen el mercado CE.

Recomendamos nuestro Servicio de atención al cliente Haier y el uso de repuestos originales. Si tiene algún problema con su electrodoméstico, compruebe primero la sección SOLUCIÓN DE PROBLEMAS. Si no encuentra una solución allí, póngase en contacto con

- ▶ su distribuidor local o
- ▶ con el área de servicio y asistencia en [www.haier.com](http://www.haier.com), donde puede encontrar números de teléfono y preguntas frecuentes y activar la solicitud de servicio.

Para ponerse en contacto con nuestro Servicio, asegúrese de tener los siguientes datos disponibles.

Puede encontrar la información en la placa de datos.

Modelo \_\_\_\_\_ N.º de serie \_\_\_\_\_

Compruebe también la tarjeta de garantía suministrada con el producto en caso de garantía.

Para consultas comerciales generales, estas son nuestras direcciones en Europa:

Direcciones de Haier en Europa			
País*	Dirección postal	País	Dirección postal
<b>Italia</b>	Haier Europe Trading SRL Via De Cristoforis, 12 21100 Varese ITALIA	<b>Francia</b>	Haier Europe Trading SRL Via De Cristoforis, 12 21100 Varese ITALIA
<b>España Portugal</b>	Haier Iberia SL Pg. Garcia Faria, 49-51 08019 Barcelona ESPAÑA	<b>Bélgica-FR Bélgica-NL Países Bajos Luxemburgo</b>	Haier Benelux SA Anderlecht Route de Lennik 451 BÉLGICA
<b>Alemania Austria</b>	Haier Deutschland GmbH Hewlett-Packard-Str. 4 D-61352 Bad Homburg ALEMANIA	<b>Polonia República Checa Hungría Grecia Rumanía Rusia</b>	Haier Poland Sp. zo.o. Al. Jerozolimskie 181B 02-222 Warszawa POLONIA
<b>Reino Unido</b>	Haier Appliances UK Co. Ltd. One Crown Square Church Street East Woking, Surrey, GU21 6HR REINO UNIDO		

**DISPONIBILIDAD DE PIEZAS DE REPUESTO:** Los termostatos, los sensores de temperatura, las placas de circuito impresas y las fuentes de luz están disponibles durante un período mínimo de 7 años después de la comercialización de la última unidad del modelo. Las asas, bisagras, bandejas y cestas lo están durante un período mínimo de 7 años, y las juntas durante un período mínimo de 10 años después de la comercialización de la última unidad del modelo.

**La garantía mínima es de:** 2 años para los países de la UE, 3 años para Turquía, 1 año para el Reino Unido, 1 año para Rusia, 3 años para Suecia, 2 años para Serbia, 5 años para Noruega, 1 año para Marruecos, 6 meses para Argelia, Túnez sin garantía legal, al no requerirse.

**Para más información sobre el producto, consulte <https://eprel.ec.europa.eu/> o escanee el código QR en la etiqueta energética suministrada con el electrodoméstico.**

## Merci d'avoir acheté un produit Haier.

Veuillez lire attentivement ces instructions avant d'utiliser cet appareil. Les instructions contiennent des informations importantes qui vous aideront à tirer le meilleur parti de l'appareil et à assurer l'installation, l'utilisation et l'entretien sûrs et appropriés de celui-ci.

Conservez ce manuel dans un endroit facilement accessible afin que vous puissiez toujours vous y référer pour une utilisation sûre et appropriée de l'appareil.

Si vous vendez l'appareil, si vous le donnez ou si vous le laissez lorsque vous déménagez, assurez-vous que vous transmettez également ce manuel pour que le nouveau propriétaire puisse se familiariser avec l'appareil et les consignes de sécurité.

## Accessoires

Vérifiez les accessoires et la littérature conformément à cette liste :



Bouchon  
de trou



Guide  
rapide



Etiquette  
énergie



Carte de  
garantie

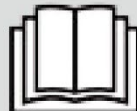

Manuel  
de sécurité

**5 Informations sur la sécurité**

<u>Avant la première utilisation</u>	6
<u>Installation</u>	6
<u>Utilisation quotidienne</u>	7
<u>Informations sur les gaz réfrigérants</u>	9

**10 Utilisation prévue****11 Description du produit****12 Utilisation**

<u>Avant la première utilisation</u>	12
<u>Touches tactiles</u>	12
<u>Première mise sous tension</u>	12
<u>Reliez le téléphone et configurez le réseau</u>	13
<u>Fonction de verrouillage automatique</u>	14
<u>Description du panneau de commande</u>	14
<u>Fonction zone de conservation du vin</u>	14
<u>Fonction de la zone de décantation</u>	15
<u>Fonction de congélation</u>	15
<u>Conservation intelligente du vin</u>	15
<u>Fonction Smart Wine Search</u>	16
<u>Réveil en un clic</u>	17
<u>Paramètres du système</u>	17
<u>Alarme de porte ouverte</u>	19
<u>Alarmes anormales</u>	19
<u>Mémoire en cas de panne de courant</u>	19
<u>Réglage du mode Wi-Fi</u>	19

**20 Matériel****22 Conseils d'économie d'énergie****23 Entretien et nettoyage****24 Dépannage****27 Installation****29 Données techniques****30 Service clientèle**



## **AVERTISSEMENT - Informations importantes en matière de sécurité**



## **INFORMATION : informations générales et conseils**



## **Informations environnementales**



### Mise au rebut

Contribuez à protéger l'environnement et la santé humaine. Jetez l'emballage dans les bacs correspondants pour le recycler. Participez au recyclage des déchets d'appareils électriques et électroniques. Ne jetez pas les appareils marqués de ce symbole avec les déchets ménagers. Ramenez le produit à votre déchetterie locale ou contactez votre bureau municipal.



## **AVERTISSEMENT !**

Risque de blessure ou de suffocation !

Les frigorigènes et les gaz doivent être éliminés par un professionnel.

Assurez-vous que le tube du circuit réfrigérant n'est pas endommagé avant d'être correctement éliminé. Débranchez l'appareil du secteur. Coupez le câble d'alimentation et jetez-le. Retirez les clayettes et les tiroirs ainsi que le verrou et les joints de la porte, afin d'éviter que les enfants et les animaux domestiques ne se retrouvent enfermés dans l'appareil.

**Le compartiment réfrigérateur de cet appareil est destiné à la conservation du vin. Avant d'allumer l'appareil pour la première fois, lisez les conseils de sécurité suivants :**



## **AVERTISSEMENT !**

### **Avant la première utilisation**

- ▶ Assurez-vous qu'il n'a pas été endommagé pendant le transport.
- ▶ Retirez tous les emballages et gardez-les hors de portée des enfants.
- ▶ Attendez au moins deux heures avant d'installer l'appareil afin de vous assurer que le circuit réfrigérant fonctionne parfaitement.
- ▶ Manipulez toujours l'appareil avec au moins deux personnes parce qu'il est lourd.

### **Installation**

- ▶ L'appareil doit être placé dans un endroit bien ventilé. Garantissez un espace d'au moins 9 cm au-dessus de l'appareil et d'au moins 4 mm autour.
- ▶ Ne placez jamais l'appareil dans un endroit humide ou un endroit où il pourrait être éclaboussé d'eau. Nettoyez et séchez les éclaboussures d'eau et les taches avec un chiffon doux et propre.
- ▶ N'installez pas l'appareil en plein soleil ou à proximité de sources de chaleur (par ex. cuisinières, chauffages).  
Installez et mettez à niveau l'appareil dans une zone adaptée à sa taille et à son utilisation.
- ▶ Maintenez les ouvertures de ventilation situées dans l'appareil ou dans la structure encastrée libres de toute obstruction.
- ▶ Assurez-vous que les informations électriques figurant sur la plaque signalétique sont conformes à l'alimentation électrique. Si ce n'est pas le cas, contactez un électricien.
- ▶ L'appareil est alimenté par une alimentation de 220-240 VCA/50 Hz. Les variations anormales de tension peuvent provoquer l'arrêt de l'appareil ou endommager le régulateur de température ou le compresseur, ou il peut y avoir un bruit anormal lors du fonctionnement. Dans ce cas, un régulateur automatique doit être monté.
- ▶ N'utilisez pas d'adaptateurs multiprises ni de rallonges.
- ▶ Ne placez pas de systèmes multiprises portatifs ou d'alimentations portatives à l'arrière de l'appareil.
- ▶ Assurez-vous que le câble d'alimentation n'est pas coincé par le réfrigérateur-congélateur, ne marchez pas sur le câble d'alimentation.



## AVERTISSEMENT !

- ▶ Utilisez une prise de terre séparée pour l'alimentation électrique qui soit facile d'accès. L'appareil doit être mis à la terre. Uniquement pour le Royaume-Uni : le câble d'alimentation de l'appareil est équipé d'une fiche 3 pôles (de mise à la terre) qui s'adapte à une prise standard 3 pôles (de mise à la terre). Ne coupez jamais ou ne démontez jamais la troisième broche (mise à la terre). Une fois l'appareil installé, la fiche doit être accessible.
- ▶ N'endommagez pas le circuit réfrigérant.

## Utilisation quotidienne

- ▶ Cet appareil peut être utilisé par des enfants à partir de 8 ans et par des personnes ayant des capacités physiques, sensorielles ou mentales réduites ou un manque d'expérience et de connaissances, s'ils sont sous surveillance ou si on leur a appris à utiliser l'appareil en toute sécurité et s'ils comprennent les risques courus.
- ▶ Les enfants âgés de 3 à 8 ans sont autorisés à remplir et vider les appareils de réfrigération, mais ne sont pas autorisés à les nettoyer ni à les installer.
- ▶ Gardez les enfants âgés de moins de 3 ans à l'écart de l'appareil à moins qu'ils ne soient constamment surveillés.
- ▶ Les enfants ne doivent pas jouer avec l'appareil.
- ▶ Si du gaz réfrigérant ou tout autre gaz inflammable fuit à proximité de l'appareil, fermez la vanne du gaz qui fuit, ouvrez les portes et les fenêtres et ne débranchez pas le câble d'alimentation du réfrigérateur ou de tout autre appareil.
- ▶ Notez que l'appareil est conçu pour fonctionner dans une plage de température ambiante spécifique comprise entre 10 °C et 43 °C. L'appareil peut ne pas fonctionner correctement s'il est laissé pendant une longue période à une température inférieure ou supérieure à la plage indiquée.
- ▶ Ne placez pas d'objets instables (objets lourds, récipients remplis d'eau) sur le dessus du réfrigérateur-congélateur, pour éviter les blessures corporelles causées par une chute ou une électrocution causée par le contact avec de l'eau.
- ▶ Ne tirez pas sur les balconnets. La porte peut être tirée en biais, le porte-bouteilles peut être retiré ou l'appareil risque de basculer.
- ▶ Ouvrez et fermez les portes uniquement avec les poignées. L'écart entre les portes et entre les portes et le compartiment est très étroit. Ne mettez pas vos mains dans ces zones pour éviter de vous pincer les doigts. Ouvrez ou fermez le réfrigérateur-congélateur ou les portes uniquement lorsqu'il n'y a pas d'enfants dans le rayon de mouvement de la porte.

**AVERTISSEMENT !**

- ▶ Ne conservez pas et n'utilisez pas de matières corrosives, explosives ou inflammables dans l'appareil ou à proximité.
- ▶ Ne conservez pas de médicaments, de bactéries ou d'agents chimiques dans l'appareil. Cet appareil est un appareil électroménager. Il n'est pas recommandé pour stocker des produits qui nécessitent des températures strictes.
- ▶ Ne conservez jamais des liquides dans des bouteilles ou des canettes (en dehors des spiritueux avec un degré d'alcool très élevé), en particulier les boissons gazeuses, dans le congélateur car ceux-ci pourraient exploser durant la congélation.
- ▶ Vérifiez l'état des aliments si l'intérieur du congélateur s'est réchauffé.
- ▶ Ne réglez pas une température inutilement basse dans le compartiment du réfrigérateur. Des températures inférieures peuvent se produire à des réglages élevés. Attention : les bouteilles peuvent éclater
- ▶ Ne touchez pas les produits surgelés avec les mains mouillées (portez des gants). Ne mangez surtout pas les glaces à l'eau juste après les avoir sorties du compartiment congélateur. Vous risquez de vous blesser ou de vous brûler à cause du froid. Premiers secours : mettez immédiatement sous l'eau froide. Ne retirez pas !
- ▶ Ne touchez pas la surface intérieure du compartiment congélateur lorsqu'il est en fonctionnement, en particulier avec les mains mouillées, car vos mains peuvent geler sur la surface.
- ▶ Débranchez l'appareil en cas de coupure de courant ou avant de le nettoyer. Attendez au moins 7 minutes avant de redémarrer l'appareil, car des démarrages trop fréquents risqueraient d'endommager le compresseur.
- ▶ N'utilisez pas des appareils électriques à l'intérieur des compartiments de conservation des aliments de l'appareil, sauf s'ils correspondent aux modèles recommandés par le fabricant. Entretien/nettoyage
- ▶ Veillez à superviser les enfants s'ils effectuent le nettoyage et l'entretien.
- ▶ Tenez la fiche, pas le câble, lorsque vous débranchez l'appareil.
- ▶ Ne nettoyez pas l'appareil à l'aide de brosses dures, de brosses métalliques, de détergents en poudre, d'essence, d'acétate d'amyle, d'acétone et de solutions organiques similaires, d'acides ou de solutions alcalines. Nettoyez-le avec un détergent spécial pour réfrigérateur afin d'éviter de l'endommager.
- ▶ Ne raclez pas le givre et la glace avec des objets tranchants. N'utilisez pas de pulvérisateurs ni de réchauffeurs électriques comme des nettoyeurs à vapeur, des sèche-cheveux ou d'autres sources de chaleur pour éviter d'endommager les pièces en plastique.



## AVERTISSEMENT !

- ▶ N'utilisez pas de dispositifs mécaniques ou d'autres moyens pour accélérer le processus de dégivrage, hormis ceux recommandés par le fabricant.
- ▶ Si le cordon d'alimentation est endommagé, faites-le remplacer par le fabricant, le service clientèle ou un électricien qualifié pour éviter tout risque d'accident.
- ▶ N'essayez pas de réparer, de démonter ou de modifier l'appareil vous-même. Pour toute réparation, veuillez contacter notre service clientèle.
- ▶ Éliminez la poussière à l'arrière de l'appareil au moins une fois par an pour éviter tout risque d'incendie, ainsi que l'augmentation de la consommation d'énergie.
- ▶ Ne pulvérisez pas et ne rincez pas l'appareil pendant le nettoyage.
- ▶ N'utilisez pas de jet d'eau ou de vapeur pour nettoyer l'appareil.
- ▶ Ne nettoyez pas les clayettes froides en verre à l'eau chaude. Un changement soudain de température peut casser le verre.

## Informations sur les gaz réfrigérants



### AVERTISSEMENT !

L'appareil contient de l'ISOBUTANE, un réfrigérant inflammable (R600a). Assurez-vous que le circuit du réfrigérant n'est pas endommagé pendant le transport ou l'installation. Les fuites de frigorigène peuvent provoquer des blessures oculaires ou s'enflammer. Si un dommage s'est produit, gardez les sources de feu ouvert à l'écart, aérez complètement la pièce, ne branchez pas ou ne débranchez pas les cordons d'alimentation de l'appareil ou de tout autre appareil. Informez le service clientèle. En cas de contact du réfrigérant avec les yeux, rincez-les immédiatement à l'eau courante et appelez immédiatement un oculiste.

## Utilisation prévue

Cet appareil est destiné à conserver du vin et à congeler les aliments. Il a été conçu exclusivement pour une utilisation dans les habitations et des applications similaires telles que les espaces de cuisine dans les magasins, bureaux et autres environnements de travail ; les habitations rurales et par les clients dans les hôtels, motels et autres environnements de type résidentiel, ainsi que dans les chambres d'hôtes ou B&B et activités de restauration. Il n'est pas destiné à un usage commercial ou industriel. Les changements ou modifications apportés à l'appareil ne sont pas autorisés. Une utilisation non prévue peut entraîner des risques et la perte de garantie.



## Remarque

En raison des changements techniques et de différents modèles, certaines des illustrations de ce manuel peuvent différer de votre modèle.

### Image de l'appareil

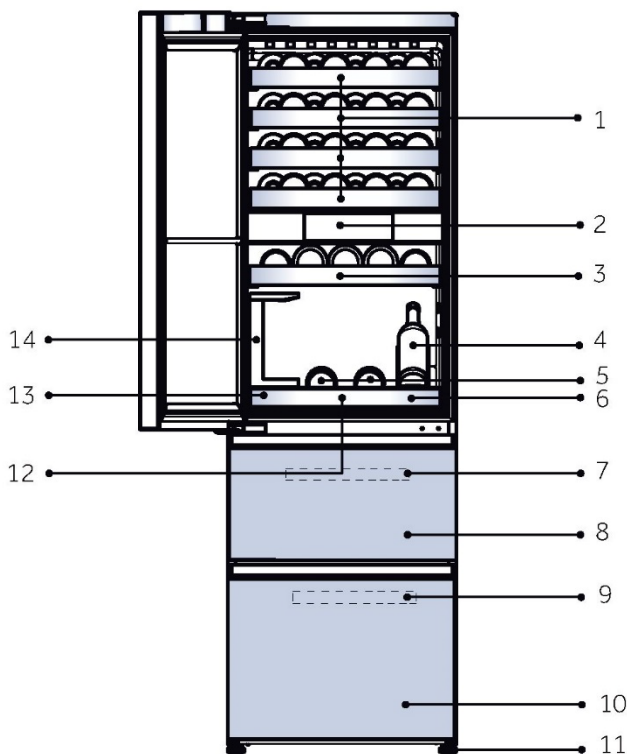

- |   |   |
|---|---|
| 1. Grand porte-bouteilles                 | 8. Tiroir de rangement supérieur du congélateur         |
| 2. Affichage                              | 9. Plateau du congélateur                               |
| 3. Petit porte-bouteilles                 | 10. Tiroir de rangement inférieur du congélateur        |
| 4. Présentoir à vin                       | 11. Pieds réglables                                     |
| 5. Plateau en bois pour le service du vin | 12. Protection amortissement pour le plateau de service |
| 6. Plateau de service du vin              | 13. Bac de rangement                                    |
| 7. Plateau du congélateur                 | 14. Porte-verre à vin                                   |

## Retirer le support de porte du réfrigérateur-congélateur

1. Retirer le support du corps de la porte après avoir enlevé les vis de fixation du corps de la porte.
2. Retirer le bouchon de la pochette et l'installer dans le trou de vis.

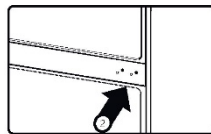
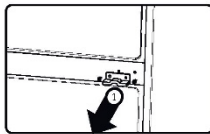

### 1. Avant la première utilisation

- Retirez tous les matériaux d'emballage. Cela inclut la base en mousse et tout le ruban adhésif tenant les accessoires de la cave à vin à l'intérieur et à l'extérieur. Gardez-les hors de portée des enfants et jetez-les d'une manière respectueuse de l'environnement.
- Nettoyez l'intérieur et l'extérieur de l'appareil avec de l'eau et un détergent doux avant d'y mettre du vin.
- Une fois l'appareil à plat et nettoyé, attendez au moins 2 heures avant de le brancher à l'alimentation électrique. Si votre réfrigérateur-congélateur a été incliné pour une raison quelconque, attendez 24 heures avant de le brancher. Reportez-vous au paragraphe INSTALLATION.
- Une fois que vous avez branché l'appareil sur une prise électrique, laissez l'appareil fonctionner pendant au moins 30 minutes pour s'acclimater avant de procéder à des réglages.

### 2. Touches tactiles

Les touches du panneau de commande sont des touches tactiles qui réagissent lorsque le doigt les effleure légèrement.

### 3. Première mise sous tension

- Lorsque le produit est mis sous tension pour la première fois, l'écran d'affichage s'allume automatiquement. Après avoir accédé à l'interface principale, la zone de conservation du vin est réglée par défaut sur 12°C, la zone de décantation est réglée par défaut sur 12°C, la zone de congélation est réglée par défaut sur -18°C, et le Super Frz est désactivé par défaut.

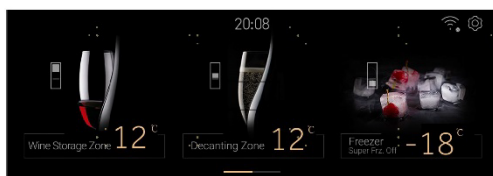
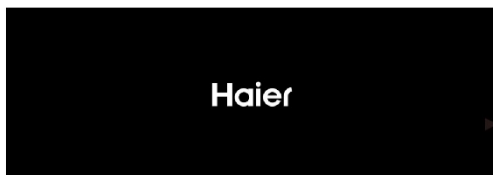

#### 4. Connecter le produit avec l'application hOn

- ▶ Appuyez sur l'icône « Paramètres » en haut à droite de la page d'accueil pour accéder à l'interface des paramètres du système.

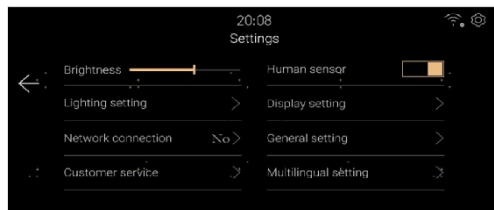

- ▶ Touchez « Connexion réseau », puis scannez le code QR pour télécharger l'application hOn depuis les App Stores et inscrivez-vous pour vous connecter.



- ▶ Après avoir configuré l'application mobile, appuyez sur le bouton « Connecter le réseau » pour entrer dans le mode de configuration du réseau. Suivez les instructions sur l'interface pour utiliser l'application hOn afin de terminer la liaison de l'appareil.



#### **i** Information

- ▶ Si vous n'êtes pas connecté au réseau après être entré dans le mode de configuration du réseau, le réseau se déconnectera automatiquement après un certain temps et vous devrez entrer à nouveau dans le mode de configuration du réseau.
- ▶ Une fois que hOn est connecté avec succès, l'appareil indique que la connexion réseau est réussie. Cliquez sur « Terminé » pour accéder à la page d'accueil.

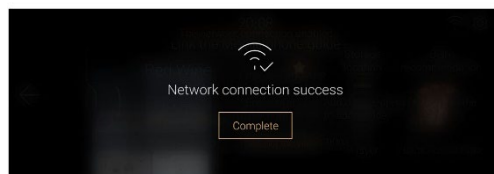

## 5. Fonction de verrouillage automatique

- ▶ Si aucune opération n'est effectuée au bout d'une minute ou si le capteur humain détecte que l'utilisateur quitte l'appareil après une minute, l'affichage s'éteint. L'écran d'affichage passe à l'interface de l'écran de verrouillage lorsque la fonction de détection humaine est déclenchée ou que la porte est ouverte.
- ▶ Les informations sur le vin sont affichées en fonction des paramètres d'affichage de l'interface de réglage du système.
- ▶ Balayez l'écran vers la gauche pour déverrouiller.

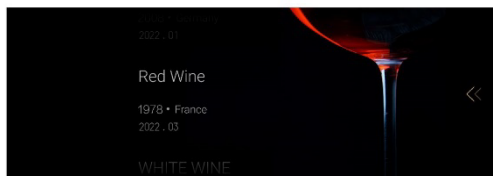

## 6. Description du panneau de commande

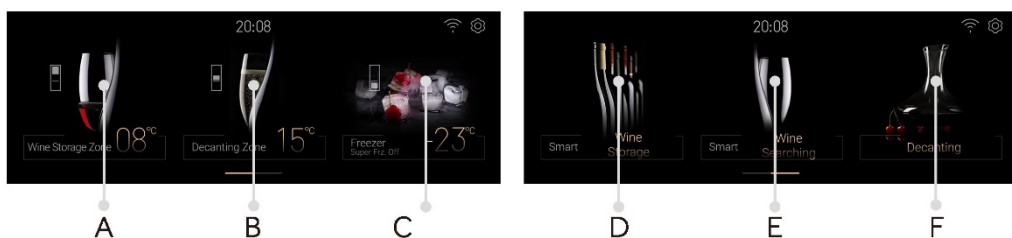

- |   |   |
|---|---|
| A. Sélecteur de zone de conservation du vin | D. Sélecteur Conservation intelligente du vin |
| B. Sélecteur de zone de décantation         | E. Sélecteur Smart Wine Search                |
| C. Sélecteur Freezer/ Super Frz.On          | F. Sélecteur de décantation                   |

## 7. Fonction zone de conservation du vin

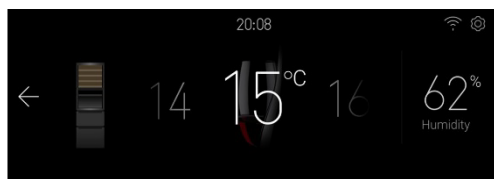

- ▶ Effleurez « A » pour accéder à l'interface de réglage de la température de la zone de conservation du vin.
- ▶ Glissez vers la gauche et la droite dans la zone de température pour régler la température de la zone de stockage du vin entre 8~18°C. Chaque fois que vous glissez, vous ajustez de 1 °C, et l'avertisseur sonore retentit une fois.
- ▶ L'affichage de l'humidité ne peut pas être réglé et indique la valeur de l'humidité dans la zone de conservation du vin.

## 8. Fonction de la zone de décantation

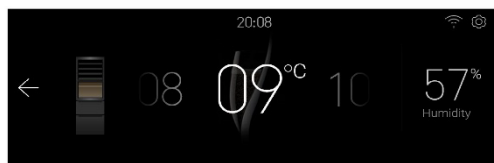

- ▶ Effleurez « B » sur la page d'accueil pour accéder à l'interface de réglage de la température du Sommelier. Glissez vers la gauche ou la droite dans la zone de température pour ajuster le niveau de réglage du sommelier entre 8-18°C. Chaque fois que vous glissez, vous ajustez de 1 °C, et l'avertisseur sonore retentit une fois.
- ▶ L'affichage de l'humidité ne peut pas être réglé et indique la valeur de l'humidité dans la zone de décantation.

## 9. Fonction de congélation



- ▶ Effleurez « C » sur la page d'accueil pour accéder à l'interface de réglage de la température de la zone de congélation.
- ▶ Lorsque la fonction Super Frz est désactivée, glissez vers la gauche et vers la droite dans la zone de température pour régler la température de la zone de congélation entre -14 et -24 °C. Chaque fois que vous glissez, vous ajustez de 1 °C, et l'avertisseur sonore retentit une fois.
- ▶ Cliquez sur l'icône Super Frz pour activer/désactiver la fonction Super Frz. Lorsque le Super Frz est activé, la température du compartiment congélateur ne peut pas être réglée.

## 10. Conservation intelligente du vin

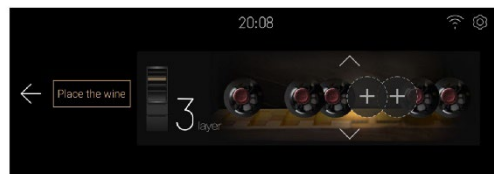

- ▶ Effleurez « D » sur la page d'accueil pour accéder à l'interface de conservation intelligente du vin, où vous pouvez ajouter du vin, déposer du vin, remplacer du vin, supprimer du vin et déplacer du vin.

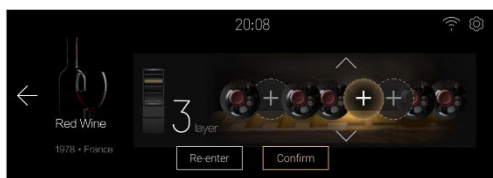

- ▶ Effleurez [Place the Wine] pour accéder à l'interface d'ajout de vin.
- ▶ Effleurez la flèche pour régler le nombre de couches, cliquez sur le signe « + » dans la zone (vide, pas de vin stocké), sélectionnez l'emplacement à gauche et à droite, la zone sera mise en évidence, et en même temps, l'éclairage interne de l'armoire à vin s'éteindra, et l'indicateur de position sélectionné sera mis en évidence (le réglage du système « réglage de l'affichage » [Wine display location indicator] sera mis en marche).
- ▶ Cliquez sur confirmer, saisissez les informations relatives au vin et terminez la conservation du vin.
- ▶ Pour les autres opérations, veuillez vous référer aux instructions à l'écran.

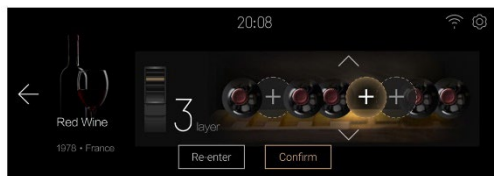

## 11. Fonction Smart Wine Search

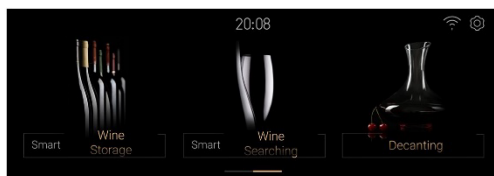

- ▶ Effleurez « E » sur la page d'accueil pour accéder à l'interface Smart Wine Search : Trouver un vin avec le filtrage conditionnel, Trouver le vin préféré, Supprimer un préféré, Ajout d'un préféré

## 12. Décantation



- ▶ Effleurez « F » sur la page d'accueil pour accéder à l'interface de sélection du vins.
- ▶ Cliquez sur la zone du vin pour sélectionner le type, puis passez à l'interface de ce type de sobriété du vin. Le temps de sobriété peut être défini par l'utilisateur, et il peut gérer le temps de démarrage, le temps de pause, le temps de reprise et le temps d'annulation. Une fois le compte à rebours terminé, le réfrigérateur émet un signal sonore lorsque la sobriété est atteinte, et l'utilisateur clique sur [OK] pour fermer le signal sonore.

## 13. Paramètres du système

Effleurez l'icône de réglage en haut à droite de la page d'accueil pour accéder à la page de réglage.

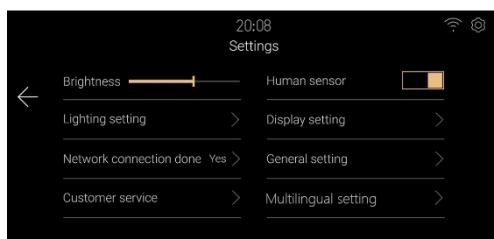
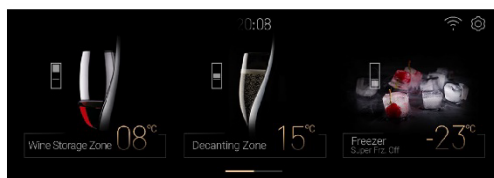

- ▶ Réglages de la luminosité  
Faites glisser ou cliquez sur la barre de luminosité pour régler la luminosité de l'écran.
- ▶ Réglages de Human Sense Switch  
Cliquez sur le bouton Human Touch pour activer ou désactiver la fonction Human Touch du réfrigérateur et du congélateur.
- ▶ Réglages de l'éclairage  
Cliquez sur [Lighting Setting] pour accéder à l'interface de réglage de l'éclairage.  
① Le réglage de l'interrupteur d'éclairage permet de régler le réfrigérateur-congélateur.

② Réglage de la durée d'éclairage, vous pouvez régler la durée d'éclairage après la fermeture de la porte, la valeur par défaut étant de 30 secondes. La plage de réglage est comprise entre 00 minute 00 seconde et 59 minutes 59 secondes.

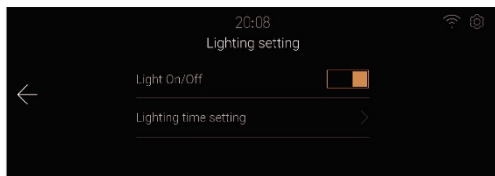

► Paramètres d'affichage

Cliquez sur [Display Setting] pour accéder à l'interface de réglage de l'affichage.

① Réglage du commutateur d'affichage des informations sur le vin, vous pouvez activer ou désactiver la fonction d'affichage des informations sur le vin dans l'interface de l'écran de verrouillage du réfrigérateur.

② Réglage du commutateur de l'indicateur de l'emplacement du vin, qui permet d'activer ou de désactiver la fonction d'indicateur de l'emplacement du vin lors de la conservation ou de la recherche de vin.

► Paramètres généraux

Cliquez sur [General Settings] pour accéder à l'interface de réglage.

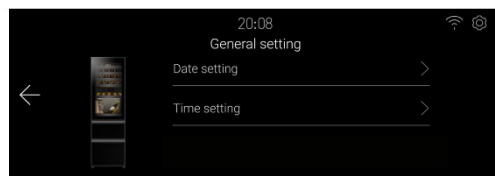

① Cliquez sur [Date Setting] pour accéder à l'interface de réglage de la date, et vous pouvez régler la date.

② Cliquez sur [Time Setting] pour accéder à l'interface de réglage de l'heure et régler l'heure.

③ Cliquez sur [Electronic interaction] pour accéder à l'interface, et scannez le code QR dans l'interface pour afficher le manuel électronique sur votre téléphone portable.

► Service clientèle

Cliquez sur [Customer service] pour accéder à l'interface du service clientèle, en indiquant que le service clientèle local de l'utilisateur peut être contacté par l'intermédiaire de l'application mobile hOn.

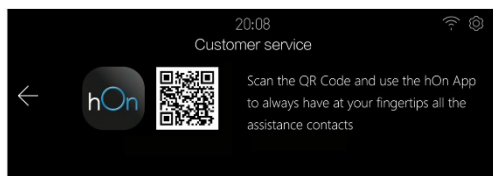

## 14. Alarme de porte ouverte

Si la porte du compartiment de conservation du vin reste ouverte pendant plus d'une minute, le réfrigérateur-congélateur émet une alarme sonore pour alerter l'utilisateur. L'alarme sera annulée lorsque la porte sera fermée.

## 15. Alarmes anormales

- ▶ Lorsque la température du capteur de vin est inférieure à 0°C, une fenêtre contextuelle s'affiche pour indiquer que l'appareil peut présenter un dysfonctionnement. Afin d'éviter d'endommager le vin, veuillez éteindre l'appareil dès que possible et contacter le service clientèle.
- ▶ Lorsque la fenêtre contextuelle de l'appareil affiche « ventilateur », « humidificateur », « vanne » ou « défaut de communication », il se peut que l'appareil présente un dysfonctionnement. Veuillez informer le service clientèle pour une inspection sur site.
- ▶ Lorsque la porte est ouverte pendant une longue période, l'écran indique que le défaut de l'interrupteur de porte est normal. Si la porte est toujours fermée, il se peut qu'elle soit hors service.

## 16. Mémoire en cas de panne de courant

L'état de fonctionnement instantané en cas de panne de courant est mémorisé, et l'appareil fonctionne toujours selon l'engrenage réglé avant la panne de courant après la remise sous tension.

## 17. Réglage du mode Wi-Fi

- ▶ Ce produit n'est pas destiné à un usage commercial.
- ▶ Puissance de sortie maximale de l'émetteur : 2.4GHz Wi-Fi:19.5dBm  
Bluetooth LE : 19,5 dBm ; Bluetooth (BR/EDR) : 19,5 dBm.
- ▶ Fréquence de travail de l'émetteur : 2400 MHz-24 833,5 MHz

## 1. Clayette

1. Les clayettes sont conçues pour faciliter le stockage et le retrait du vin. Elles peuvent être nettoyées avec un chiffon doux.
2. Les bouteilles normales d'un diamètre de 76 mm peuvent être empilées.
3. Les bouteilles Magnum peuvent être empilées sur la clayette du bas.
4. La quantité de bouteilles peut varier du nombre de bouteilles représentées si elles sont empilées d'une manière différente.

### Conseils pour l'aménagement de votre réfrigérateur-congélateur

Avant de placer les bouteilles dans le réfrigérateur-congélateur, vérifiez que les clayettes sont parfaitement stables. En outre, vérifiez qu'aucune bouteille dépasse des clayettes afin d'éviter que des bouteilles ne cognent contre la porte vitrée lors de la fermeture.

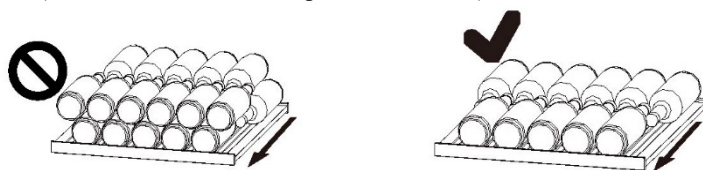

## 2. Diagrammes pour différents rangement

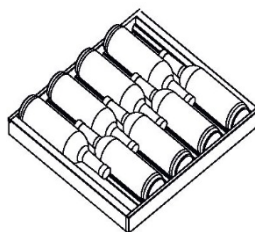

Grand  
porte-bouteilles

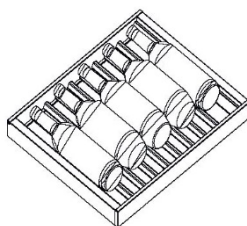

Petit  
porte-bouteilles



Diagramme  
de rangement pour  
le plateau Sommelier



Porte-verre  
à vin

## 3. Rangement de bouteilles de vin ordinaire dans le local de conservation du vin

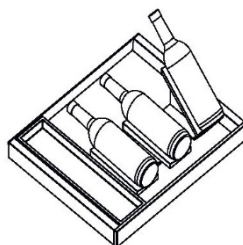
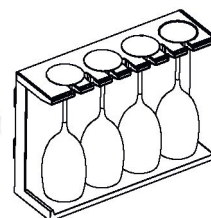
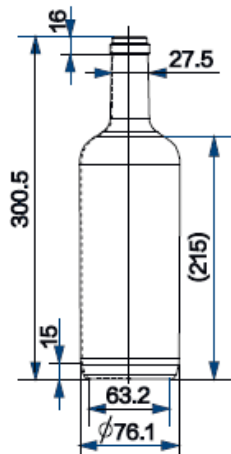

Bouteilles standard pour la détermination du volume (en mm)

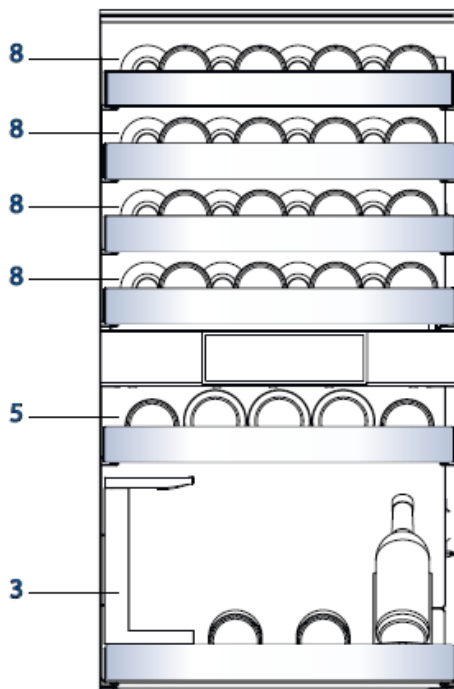

Taille maximale des bouteilles pour 40 bouteilles



### Conseils d'économie d'énergie

- ▶ Assurez-vous que l'appareil est bien ventilé (voir INSTALLATION).
- ▶ N'installez pas l'appareil en plein soleil ou à proximité de sources de chaleur (par ex. cuisinières, chauffages).
- ▶ Évitez une température inutilement basse dans l'appareil. Plus vous réglez bas la température de l'appareil, plus la consommation d'énergie augmente.
- ▶ Ouvrez la porte de l'appareil le moins souvent et le plus rapidement possible.
- ▶ Ne dépassez pas la quantité prévue de bouteilles pour éviter de bloquer la circulation de l'air. Gardez les joints de la porte propres afin que la porte se ferme toujours correctement.

## 1. Dégivrage

Le dégivrage du réfrigérateur-congélateur se fait automatiquement ; aucune opération manuelle n'est nécessaire.

## 2. Remplacement de la lampe LED

La lampe utilise la LED comme source de lumière, avec une faible consommation d'énergie et une longue durée de vie. En cas d'anomalie, veuillez contacter le service clientèle. Reportez-vous au paragraphe SERVICE CLIENTÈLE.



### **AVERTISSEMENT !**

Ne remplacez pas la lampe LED vous-même. Elle ne doit être remplacée que par le fabricant ou l'agent de maintenance agréé.

### **Paramètres de la lampe LED :**

Tension 12 V

Puissance max. : 18W

## 3. Non-utilisation pendant une période plus longue

Débranchez le cordon d'alimentation.

Nettoyez l'appareil et les joints de la porte comme cela est décrit ci-dessus.

Gardez la porte ouverte pour éviter la formation de mauvaises odeurs à l'intérieur.

## 4. Déplacement de l'appareil

1. Retirez toutes les bouteilles et débranchez l'appareil.
2. Fixez les clayettes et les autres parties mobiles dans le réfrigérateur-congélateur avec du ruban adhésif.
3. N'inclinez pas le réfrigérateur-congélateur à plus de 45° pour éviter d'endommager le système de réfrigération.

Vous pouvez résoudre de nombreux problèmes vous-même sans expertise spécifique. En cas de problème, veuillez vérifier toutes les possibilités indiquées et suivre les instructions ci-dessous avant de contacter un service clientèle. Reportez-vous au paragraphe SERVICE CLIENTÈLE.



### AVERTISSEMENT !

- ▶ Avant l'entretien, désactivez l'appareil et débranchez la fiche secteur de la prise secteur.
- ▶ L'équipement électrique ne doit être entretenu que par des experts en électricité qualifiés, car des réparations inappropriées peuvent causer des dommages consécutifs considérables.
- ▶ Une alimentation endommagée ne devrait être remplacée que par le fabricant, son agent de maintenance ou des personnes avec une qualification similaire de manière à éviter tout danger.

Problème	Cause possible	Solution possible
Le compresseur ne fonctionne pas.	<ul style="list-style-type: none"> <li>• La fiche secteur n'est pas branchée dans la prise secteur.</li> </ul>	<ul style="list-style-type: none"> <li>• Branchez la fiche secteur.</li> </ul>
L'appareil fonctionne fréquemment ou fonctionne trop longtemps.	<ul style="list-style-type: none"> <li>• La température intérieure ou extérieure est trop élevée.</li> <li>• L'appareil a été hors tension pendant un certain temps.</li> <li>• Une porte de l'appareil n'est pas bien fermée.</li> <li>• La porte a été ouverte trop fréquemment ou trop longtemps.</li> <li>• Le réglage de la température du compartiment congélateur est trop bas.</li> <li>• Le joint de la porte est sale, usé, fissuré ou ne correspond pas.</li> <li>• La circulation de l'air requise n'est pas garantie.</li> </ul>	<ul style="list-style-type: none"> <li>• Dans ce cas, il est normal que l'appareil fonctionne plus longtemps.</li> <li>• Normalement, il faut 8 à 12 heures pour que l'appareil refroidisse complètement.</li> <li>• Fermez la porte/le tiroir et assurez-vous que l'appareil est situé sur un sol à niveau et qu'il n'y a pas d'aliment ou de récipient bloquant la porte.</li> <li>• N'ouvrez pas trop souvent la porte/le tiroir.</li> <li>• Nettoyez le joint de la porte/du tiroir ou faites-le remplacer par le service clientèle.</li> <li>• Assurez une ventilation adéquate.</li> </ul>
L'intérieur du réfrigérateur-congélateur est sale et/ou sent mauvais.	<ul style="list-style-type: none"> <li>• L'intérieur du réfrigérateur-congélateur a besoin d'être nettoyé.</li> </ul>	<ul style="list-style-type: none"> <li>• Nettoyez l'intérieur du réfrigérateur-congélateur.</li> </ul>

Problème	Cause possible	Solution possible
Il ne fait pas suffisamment froid à l'intérieur de l'appareil.	<ul style="list-style-type: none"> <li>• La température réglée est trop élevée.</li> <li>• Des bouteilles ont été ajoutées récemment.</li> <li>• La porte de l'appareil n'est pas bien fermée.</li> <li>• La porte/le tiroir a été ouvert(e) trop fréquemment ou trop longtemps.</li> <li>• Le joint de la porte est sale, usé, fissuré ou ne correspond pas.</li> </ul>	<ul style="list-style-type: none"> <li>• Réinitialisez la température.</li> <li>• Attendez que les bouteilles récemment ajoutées atteignent la température souhaitée.</li> <li>• Fermez la porte/le tiroir.</li> <li>• N'ouvrez pas trop souvent la porte/le tiroir.</li> <li>• Nettoyez le joint de la porte ou faites-le remplacer par le service clientèle.</li> </ul>
Il fait trop froid à l'intérieur de l'appareil.	<ul style="list-style-type: none"> <li>• La température réglée est trop basse.</li> </ul>	<ul style="list-style-type: none"> <li>• Réinitialisez la température.</li> </ul>
Formation d'humidité à l'intérieur de la cave à vin.	<ul style="list-style-type: none"> <li>• Le climat est trop chaud et trop humide.</li> <li>• Une porte/un tiroir de l'appareil n'est pas bien fermé(e).</li> <li>• La porte/le tiroir a été ouvert(e) trop fréquemment ou trop longtemps.</li> <li>• Les récipients contenant des aliments ou des liquides sont laissés ouverts.</li> </ul>	<ul style="list-style-type: none"> <li>• Augmentez la température.</li> <li>• Fermez la porte.</li> <li>• N'ouvrez pas trop souvent la porte/le tiroir.</li> </ul>
L'humidité s'accumule sur le réfrigérateur-congélateur à l'extérieur de la surface ou entre les portes / la porte et le tiroir.	<ul style="list-style-type: none"> <li>• Le climat est trop chaud et trop humide.</li> <li>• La porte n'est pas fermée hermétiquement. L'air froid de l'appareil et l'air chaud à l'extérieur de celui-ci se condense.</li> </ul>	<ul style="list-style-type: none"> <li>• C'est normal dans un climat humide et cela va changer lorsque l'humidité diminuera.</li> <li>• Assurez-vous que la porte est fermée hermétiquement.</li> </ul>
La lumière d'affichage fonctionne, mais l'appareil n'est pas froid.	<ul style="list-style-type: none"> <li>• Il est en mode démo.</li> </ul>	<ul style="list-style-type: none"> <li>• Veuillez noter l'état dans lequel il se trouve. S'il est en mode démo, quittez-le. Entrée en service : entrer dans l'interface de paramétrage, puis cliquer sur l'icône « Paramètres » pour entrer dans l'interface d'arrière-plan, puis cliquer sur « Mise en service du réfrigérateur » et cliquer sur « Mode démo ».</li> </ul>

Problème	Cause possible	Solution possible
Glace dure et givre dans le compartiment congélateur.	<ul style="list-style-type: none"> <li>• Les produits n'ont pas été correctement emballés.</li> <li>• Une porte/un tiroir de l'appareil n'est pas bien fermé(e).</li> <li>• La porte/le tiroir a été ouvert(e) trop fréquemment ou trop longtemps.</li> <li>• Le joint de la porte/du tiroir est sale, usé, fissuré ou ne correspond pas.</li> <li>• Quelque chose à l'intérieur empêche la porte / le tiroir de se fermer correctement.</li> </ul>	<ul style="list-style-type: none"> <li>• Emballez toujours bien les produits.</li> <li>• Fermez la porte/le tiroir.</li> <li>• N'ouvrez pas trop souvent la porte/le tiroir.</li> <li>• Nettoyez le joint de la porte / du tiroir ou remplacez-les par des joints neufs.</li> <li>• Repositionnez les clayettes, les balconnets de porte ou les récipients à l'intérieur pour permettre à la porte / au tiroir de se fermer.</li> </ul>
Les côtés de l'appareil et de la bande de la porte se réchauffent.	<ul style="list-style-type: none"> <li>• -</li> </ul>	<ul style="list-style-type: none"> <li>• Cela est normal.</li> </ul>
L'appareil émet des sons anormaux.	<ul style="list-style-type: none"> <li>• L'appareil n'est pas situé sur un sol plan.</li> <li>• L'appareil touche un objet situé à proximité.</li> </ul>	<ul style="list-style-type: none"> <li>• Réglez le pied pour mettre l'appareil à niveau.</li> <li>• Retirez les objets autour de l'appareil.</li> </ul>
Un léger son doit être entendu comme celui de l'eau courante.	<ul style="list-style-type: none"> <li>• -</li> </ul>	<ul style="list-style-type: none"> <li>• Cela est normal.</li> </ul>
Un bip d'alarme retentit.	<ul style="list-style-type: none"> <li>• La porte est ouverte</li> </ul>	<ul style="list-style-type: none"> <li>• Fermez la porte</li> </ul>
Vous entendrez un petit hum.	<ul style="list-style-type: none"> <li>• Le système anti-condensation fonctionne.</li> </ul>	<ul style="list-style-type: none"> <li>• Cela empêche la condensation et c'est normal.</li> </ul>
Le système d'éclairage ou de refroidissement à l'intérieur ne fonctionne pas.	<ul style="list-style-type: none"> <li>• La fiche secteur n'est pas branchée dans la prise secteur.</li> <li>• L'alimentation n'est pas intacte.</li> <li>• La lampe LED est hors service</li> </ul>	<ul style="list-style-type: none"> <li>• Branchez la fiche secteur.</li> <li>• Vérifiez l'alimentation électrique de la pièce. Appelez la société d'électricité locale !</li> <li>• Veuillez appeler le service technique pour faire changer la lampe.</li> </ul>

## 1. Déballage

- ▶ Sortez l'appareil de l'emballage.
- ▶ Retirez tous les matériaux d'emballage, y compris la base en mousse et tout le ruban adhésif qui retient les accessoires.

## 2. Conditions environnementales

La température ambiante doit toujours être comprise entre 10 °C et 43 °C, car elle peut influencer la température à l'intérieur de l'appareil et sa consommation d'énergie. N'installez pas l'appareil à proximité d'autres appareils générant de la chaleur (fours, réfrigérateurs) sans isolation.

## 3. Espace recommandé

- ▶ Dimensions du réfrigérateur-congélateur :  
largeur 595x profondeur 600x  
hauteur 1906 (mm)
- ▶ Pour obtenir une ventilation suffisante de l'appareil pour des raisons de sécurité, il convient de respecter les informations relatives aux coupes transversales de ventilation requises.

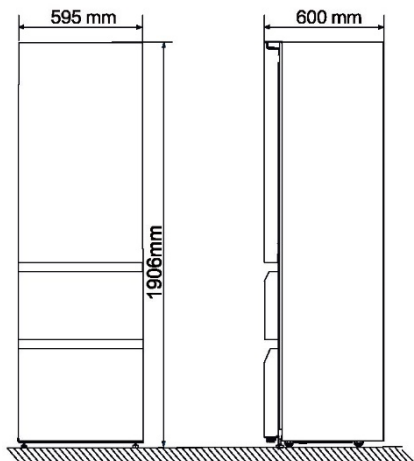

- ▶ Espace recommandé lorsque la porte est ouverte

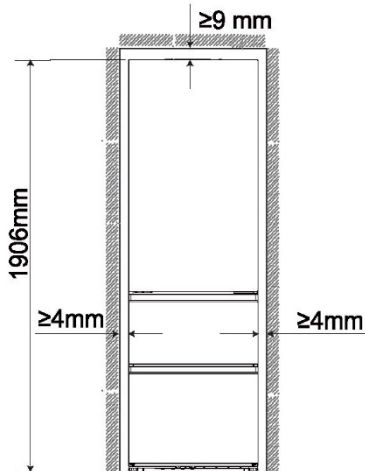
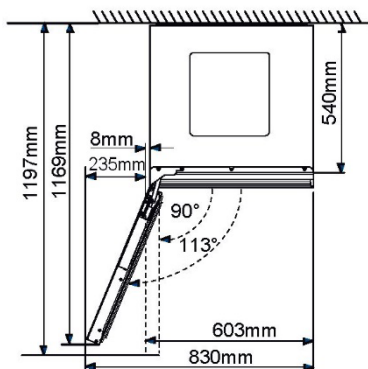



## AVERTISSEMENT !

- Maintenez les ouvertures de ventilation situées dans l'appareil ou dans la structure encastrée libres de toute obstruction.

### 4. Alignement de l'appareil

1. Inclinez légèrement l'appareil vers l'arrière.
2. Réglez les pieds avant réglables au niveau souhaité en les tournant.
3. La stabilité peut être vérifiée en alternant les diagonales. Le léger flottement doit être le même dans les deux directions. Dans le cas contraire, le cadre peut se déformer ; cela se traduit par des fuites au niveau des joints de la porte. Une faible tendance vers l'arrière facilite la fermeture de la porte.

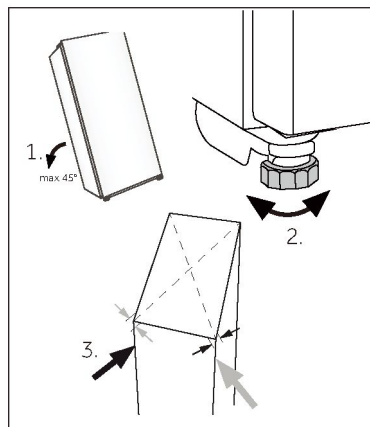

## Données techniques

Fiche du produit selon la réglementation UE n° 2019/2016

Marque	Haier
Nom du modèle / identifiant	CSW9619ENGBW
Catégorie	Réfrigérateur-congélateur
Classe d'efficacité énergétique	E
Consommation d'énergie annuelle (kWh/an) <sup>1)</sup>	246
Volume de stockage (L)	352
Classe climatique : <sup>2)</sup> Cet appareil est destiné à être utilisé à une température ambiante comprise entre 10 °C et 43 °C.	SN-N-ST-T
Émissions acoustiques dans l'air (db(A) re 1pW)	C(36)
Type d'appareil	Autonome
Dimensions (L/P/H en mm)	595/600/1906



### Information

- La consommation annuelle d'énergie est de 258 kWh/an, lorsque le type d'appareil est encastrable.

Explications :

- 1) D'après les résultats des tests standard pendant 24 heures. La consommation réelle dépend de l'environnement réel, de la quantité de bouteilles, de la température réglée, de l'ouverture et de la fermeture de la porte, etc.
- 2) La consommation d'énergie nominale est la valeur obtenue en fonction de l'essai standard lorsque la cave à vin n'allume pas la lumière à l'intérieur.
  - tempéré étendu : « cet appareil de réfrigération est destiné à être utilisé à des températures ambiantes allant de 10 °C à 32 °C » ;
  - tempéré : « cet appareil de réfrigération est destiné à être utilisé à des températures ambiantes allant de 16 °C à 32 °C » ;
  - subtropical : « cet appareil de réfrigération est destiné à être utilisé à des températures ambiantes allant de 16 °C à 38 °C » ;
  - tropical : « cet appareil de réfrigération est destiné à être utilisé à des températures ambiantes allant de 16 °C à 43 °C ».

### Normes et directives

Ce produit satisfait aux exigences de toutes les directives CE applicables avec les normes harmonisées correspondantes, qui prévoient le marquage CE.

Nous recommandons notre Service clientèle Haier et l'utilisation de pièces détachées d'origine.

Si vous rencontrez un problème avec votre appareil, veuillez d'abord consulter le paragraphe DÉPANNAGE. Si vous ne trouvez pas de solution, veuillez contacter

- ▶ votre revendeur local ou
- ▶ l'espace Service & Assistance sur le site [www.haier.com](http://www.haier.com) où vous pouvez trouver les numéros de téléphone et les FAQ et où vous pouvez activer la demande de service.

Pour contacter notre Service, assurez-vous que vous disposez des données suivantes. Les informations se trouvent sur la plaque signalétique.

Modèle \_\_\_\_\_ N° de série \_\_\_\_\_

Vérifiez également la carte de garantie fournie avec le produit en cas de garantie.

Pour toute question commerciale générale, veuillez trouver nos adresses en Europe ci-dessous :

Adresses de Haier en Europe			
Pays*	Adresse postale	Pays	Adresse postale
<b>Italie</b>	Haier Europe Trading SRL Via De Cristoforis, 12 21100 Varese ITALIE	<b>France</b>	Haier Europe Trading SRL Via De Cristoforis, 12 21100 Varese ITALIE
<b>Espagne Portugal</b>	Haier Iberia SL Pg. Garcia Faria, 49-51 08019 Barcelone ESPAGNE	<b>Belgique-FR Belgique-NL Pays-Bas Luxembourg</b>	Haier Benelux SA Anderlecht Route de Lennik 451 BELGIQUE
<b>Allemagne Autriche</b>	Haier Deutschland GmbH Hewlett-Packard-Str. 4 D-61352 Bad Homburg ALLEMAGNE	<b>Pologne Tchéquie Hongrie Grèce Roumanie Russie</b>	Haier Poland Sp. zo.o. Al. Jerozolimskie 181B 02-222 Warszawa POLOGNE
<b>Royaume- Uni</b>	Haier Appliances UK Co. Ltd. One Crown Square Church Street East Woking, Surrey, GU21 6HR ROYAUME-UNI		

**DISPONIBILITÉ DES PIÈCES DÉTACHÉES :** Les thermostats, les capteurs de température, les circuits imprimés et les sources de lumière sont disponibles pendant une période minimale de sept ans après la mise sur le marché de la dernière unité du modèle.

Poignées de porte, charnières de porte, bacs et paniers pendant une période minimale de sept ans et joints de porte pendant une période minimale de 10 ans, après la mise sur le marché de la dernière unité du modèle.

**La garantie minimale est :** 2 ans pour les pays de l'UE, 3 ans pour la Turquie, 1 an pour le Royaume-Uni, 1 an pour la Russie, 3 ans pour la Suède, 2 ans pour la Serbie, 5 ans pour la Norvège, 1 an pour le Maroc, 6 mois pour l'Algérie, aucune garantie légale pour la Tunisie.

**Pour plus d'informations sur le produit, consultez <https://eprel.ec.europa.eu/> ou scannez le code QR sur l'étiquette énergétique fournie avec l'appareil.**

## Hvala što ste kupili proizvod Haier.

Pažljivo pročitajte ove upute prije upotrebe uređaja. Upute sadrže važne informacije koje će vam pomoći da najbolje iskoristite uređaj i osigurate sigurnu i pravilnu ugradnju, upotrebu i održavanje.

Držite ovaj priručnik na prikladnom mjestu kako biste ga uvijek mogli koristiti za sigurnu i pravilnu upotrebu uređaja.

Ako prodate uređaj, poklonite ga ili ga ostavite prilikom selidbe, obavezno prosljedite i ovaj priručnik kako bi se novi vlasnik mogao upoznati s uređajem i sigurnosnim upozorenjima.

## Dodaci

Provjerite pribor i literaturu u skladu s ovim popisom:



Čep otvora



Vodič za brzi početak rada



Energetska oznaka



Jamstveni list

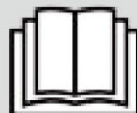

Priručnik s upozorenjima u vezi sigurnosti

## **5 Informacije u vezi sigurnosti**

## **10 Namjena**

## **11 Opis proizvoda**

## **12 Upotreba**

<u>Prije prve upotrebe</u>	6
<u>Ugradnja</u>	6
<u>Svakodnevna uporaba</u>	7
<u>Informacije o rashladnom plinu</u>	9

<u>Prije prve upotrebe</u>	12
<u>Taktilne tipke</u>	12
<u>Postavka prvog uključivanja</u>	12
<u>Povežite telefon i konfigurirajte mrežu</u>	13
<u>Funkcija automatskog zaključavanja</u>	14
<u>Opis upravljačke ploče</u>	14
<u>Funkcija zone za skladištenje vina</u>	14
<u>Funkcija zone za pretakanje</u>	15
<u>Funkcija zamrzivača</u>	15
<u>Pametno skladištenje vina</u>	15
<u>Funkcija Pametno pretraživanje vina</u>	16
<u>Aktiviranje jednim klikom</u>	17
<u>Postavke sustava</u>	17
<u>Alarm otvorenih vrata</u>	19
<u>Neuobičajeni alarmi</u>	19
<u>Memorija kod prekida napajanja</u>	19
<u>Podešavanje načina rada Wi-Fi</u>	19

## **20 Oprema**

## **22 Savjeti za uštedu energije**

## **23 Njega i čišćenje**

## **24 Rješavanje problema**

## **27 Ugradnja**

## **29 Tehnički podaci**

## **30 Služba za korisnike**



## **UPOZORENJE - važne informacije u vezi sigurnosti**



## **OBAVIJEST - opće informacije i savjeti**



## **Informacije o okolišu**



### Zbrinjavanje

Pomaže u zaštiti okoliša i ljudskog zdravlja. Stavite ambalažu u odgovarajuće spremnike kako biste je reciklirali. Pomognite reciklirati otpad električnih i elektroničkih uređaja. Nemojte odlagati uređaje označene ovim simbolom zajedno s kućanskim otpadom. Vratite proizvod u lokalno postrojenje za recikliranje ili se obratite svom općinskom uredu.



## **UPOZORENJE!**

Opasnost od ozljeda ili gušenja!

Rashladna sredstva i plinovi moraju se stručno zbrinuti. Prije pravilnog zbrinjavanja provjerite je li cijev kruga rashladnog sredstva oštećena. Odspojite uređaj s mrežnog napajanja. Odspojite kabel napajanja i odložite ga. Uklonite plitice i ladice, bravu vrata i brtve kako biste spriječili da se djeca i kućni ljubimci zatvore u uređaju.

**Odjeljak hladnjaka uređaja treba se koristiti za skladištenje vina. Prije prvog uključivanja uređaja pročitajte sljedeće sigurnosne napomene!:**



## **UPOZORENJE!**

### **Prije prve upotrebe**

- ▶ Provjerite da nema oštećenja nastalih u transportu.
- ▶ Uklonite svu ambalažu i čuvajte izvan dohvata djece.
- ▶ Pričekajte najmanje dva sata prije postavljanja uređaja kako biste osigurali potpunu učinkovitost kruga rashladnog sredstva.
- ▶ Zbog njegove težine, uređajem rukujte uz pomoć najmanje dvije osobe.

### **Ugradnja**

- ▶ Uređaj treba staviti na dovoljno prozračeno mjesto. Osigurajte prostor od najmanje 9 cm iznad i 4 mm oko uređaja.
- ▶ Uređaj ne stavljajte na vlažno mjesto ili mjesto gdje bi mogao biti poprskan vodom. Očistite i posušite mrlje od vode i druge mrlje mekom čistom krpom.
- ▶ Nemojte postavljati uređaj na mjesto pod izravnim utjecajem sunčeve svjetlosti ili u blizini izvora topline (npr. štednjaka, grijača). Postavite i nivelirajte uređaj na mjesto prikladno za njegovu veličinu i upotrebu.
- ▶ Na ventilacijskim otvorima u uređaju ili ugrađenoj konstrukciji ne smije biti prepreka.
- ▶ Provjerite odgovara li električno napajanje podacima na natpisnoj pločici. Ako ne odgovara, obratite se električaru.
- ▶ Za rad uređaja potreban je izvor električnog napajanja 220 – 240 V AC / 50 Hz. Neuobičajena kolebanja napona mogu dovesti do neuspješnog pokretanja uređaja, oštetiti mehanizam za regulaciju temperature ili kompresor, a mogu izazvati i neuobičajenu buku pri radu uređaja. U tom je slučaju potrebno ugraditi uređaj za automatsku regulaciju napona.
- ▶ Nemojte koristiti adaptere s više utikača i produžne kabele.
- ▶ Ne postavljajte više prijenosnih utičnica ili prijenosnih napajanja na stražnju stranu uređaja.
- ▶ Pazite da kabel napajanja zaglavljen ostane u hladnjaku-zamrzivaču, nemojte stati na kabel napajanja.



## UPOZORENJE!

- ▶ Koristite zasebnu uzemljenu utičnicu za napajanje koja je lako dostupna. Ovaj se uređaj mora uzemljiti. Samo za Ujedinjeno Kraljevstvo: Na kabelu za napajanje uređaja postavljen je trolejni utikač (s uzemljenjem) kojem odgovara standardna trolejna (uzemljena) utičnica. Nemojte ukloniti ili demontirati treći kontakt (uzemljenje). Nakon postavljanja uređaja, utikač mora biti lako dostupan.
- ▶ Ne oštećujte zatvoreni sustav rashladnog sredstva.

## Svakodnevna upotreba

- ▶ Ovaj uređaj smiju upotrebljavati djeca starija od 8 godina i osobe sa smanjenim fizičkim, osjetilnim ili mentalnim sposobnostima ili nedostatkom iskustva i znanja ako su pod nadzorom ili su dobili upute u vezi sa sigurnom upotrebom uređaja te ako shvaćaju povezane opasnosti.
- ▶ Djeca u dobi od 3 do 8 godina smiju stavljati i vaditi namirnice iz rashladnih uređaja, ali ne smiju čistiti ili ugrađivati rashladne uređaje.
- ▶ Djecu mlađu od 3 godine držite podalje od uređaja, osim ako su pod stalnim nadzorom.
- ▶ Djeca se ne smiju igrati uređajem.
- ▶ Ako u blizini uređaja istječe hladan ili drugi zapaljivi plin, zatvorite ventil plina koji istječe, otvorite vrata i prozore i nemojte isključivati pa uključivati utikač kabela napajanja zamrzivača ili bilo kojeg drugog uređaja.
- ▶ Zapamtite da je uređaj podešen za rad u određenom rasponu temperature u okolini, između 10 i 43 °C. Uređaj možda neće ispravno raditi ako ga dulje vrijeme ostavite na temperaturi iznad ili ispod navedenog raspona.
- ▶ Da biste izbjegli tjelesne ozljede od pada ili strujni udar zbog doticaja s vodom, ne stavljajte nestabilne predmete (teške predmete, spremnike s vodom) na hladnjak-zamrzivač.
- ▶ Nemojte povlačiti police na vratima. Vrata se mogu nagnuti, stalak za boce odgurnuti ili se uređaj može prevrnuti.
- ▶ Vrata otvarajte i zatvarajte samo ručkama. Razmak između vrata i između vrata i ormarića vrlo je malen. Nemojte ispružiti ruke u tim područjima kako ne biste prignječili prste. Vrata hladnjaka-zamrzivača otvarajte i zatvarajte samo kada nema djece koja stoje unutar raspona vrata.
- ▶ Nemojte skladištiti ili koristiti zapaljive, eksplozivne ili korozivne materijale u uređaju ili njegovoj blizini.

**UPOZORENJE!**

- ▶ Ne čuvajte lijekove, bakterije ili kemijska sredstva u uređaju. Ovaj uređaj je kućanski uređaj. Nije preporučljivo skladištiti materijale koji zahtijevaju skladištenje na strogo propisanim temperaturama.
- ▶ U zamrzivaču ne pohranjujte tekućine u boce ili limenke (osim pića s visokim udjelom alkohola), osobito gazirana pića, jer će se tijekom zamrzavanja rasprsnuti.
- ▶ Provjerite stanje hrane ako je došlo do zagrijavanja u zamrzivaču.
- ▶ Ne postavljajte nepotrebno nisku temperaturu u odjeljku hladnjaka. Moguća je negativna temperatura pri visokim postavkama. Pozor: Boce mogu puknuti
- ▶ Nemojte dirati smrznute proizvode mokrim rukama (nosite rukavice). Posebno nemojte jesti ledene lizalice odmah nakon vađenja iz odjeljka zamrzivača. Postoji opasnost od smrzavanja ili stvaranja mjehura od leda. PRVA pomoć: odmah stavite pod mlaz vode. Ne povlačite!
- ▶ Nemojte dodirivati unutarnju površinu odjeljka zamrzivača dok radi, osobito mokrim rukama, jer vam se ruke mogu zalijepiti za smrznutu površinu.
- ▶ Isključite uređaj u slučaju prekida napajanja ili prije čišćenja. Pustite da prođe najmanje sedam minuta prije ponovnog pokretanja uređaja jer bi često pokretanje moglo oštetiti kompresor.
- ▶ Ne upotrebljavajte električne uređaje u odjeljcima za čuvanje hrane unutar uređaja, osim ako je navedenu upotrebu preporučio proizvođač. Održavanje/čišćenje
- ▶ Pobrinite se da djeca budu pod nadzorom ako obavljaju čišćenje i održavanje.
- ▶ Pri odspajanju uređaja držite utikač, a ne kabel.
- ▶ Uređaj nemojte čistiti tvrdim četkama, žičanim četkama, deterdžentom u prahu, benzinom, amil-acetatom, acetonom i sličnim organskim otopinama, kiselim ili lužnatim otopinama. Očistite posebnim deterdžentom za hladnjak kako biste izbjegli oštećenja.
- ▶ Ne stružite mraz i led oštrim predmetima. Nemojte koristiti sprejeve, električne grijače poput grijalice, sušila za kosu, parnih čistača ili drugih izvora topline kako ne bi došlo do oštećenja plastičnih dijelova.
- ▶ Ne upotrebljavajte mehaničke uređaje ili bilo kakve druge alate kako biste ubrzali postupak odleđivanja, osim onih koje je preporučio proizvođač.
- ▶ Ako je kabel za napajanje oštećen, treba ga zamijeniti proizvođač, njegov serviser ili osobe sličnih kvalifikacija da bi se izbjegla opasnost.
- ▶ Ne pokušavajte sami popravljati, rastavljati ili mijenjati uređaj. Ako je potreban popravak, obratite se našoj korisničkoj službi.



## UPOZORENJE!

- ▶ Najmanje jednom godišnje uklonite prašinu na stražnjoj strani uređaja kako biste umanjili opasnost od požara i potrošnju energije.
- ▶ Nemojte prskati ili ispirati uređaj tijekom čišćenja.
- ▶ Pri čišćenju uređaja nemojte koristiti vodeni sprej ili paru.
- ▶ Nemojte čistiti hladne staklene police vrućom vodom. Staklo može puknuti zbog nagle promjene temperature.

## Informacije o rashladnom plinu



## UPOZORENJE!

Uređaj sadrži zapaljivo rashladno sredstvo IZOBUTAN (R600a).

Pazite da se rashladni krug ne ošteti tijekom transporta ili ugradnje.

Rashladno sredstvo koje istječe može uzrokovati ozljede oka ili se zapaliti.

Ako dođe do oštećenja, držite podalje od otvorenih izvora vatre, temeljito prozračite prostoriju, nemojte spajati ili odspajati kabele napajanja uređaja ili bilo kojeg drugog uređaja. Obavijestite službu za korisnike. U slučaju dodira očiju s rashladnim sredstvom, odmah ga isperite pod tekućom vodom i odmah nazovite specijalista za oči.

## Namjena

Ovaj je uređaj namijenjen skladištenju vina i zamrzavanju hrane. Dizajniran je isključivo za upotrebu u kućanstvima i sličnim primjenama, kao što su kuhinjski prostori za osoblje u trgovinama, uredima i drugim radnim okruženjima; seoske kuće i od strane klijenata u hotelima, motelima i drugim stambenim okruženjima, kao i u pansionima i ugostiteljstvu. Nije namijenjen za komercijalnu ili industrijsku upotrebu. Nije dozvoljeno mijenjanje i modificiranje uređaja. Nenamjerna upotreba može uzrokovati opasnosti i dovesti do gubitka prava na jamstvena potraživanja.

## **i** Obavijest

Zbog tehničkih promjena i razlika u modelima, neke ilustracije u ovom priručniku mogu se razlikovati od vašeg modela.

### Slika uređaja

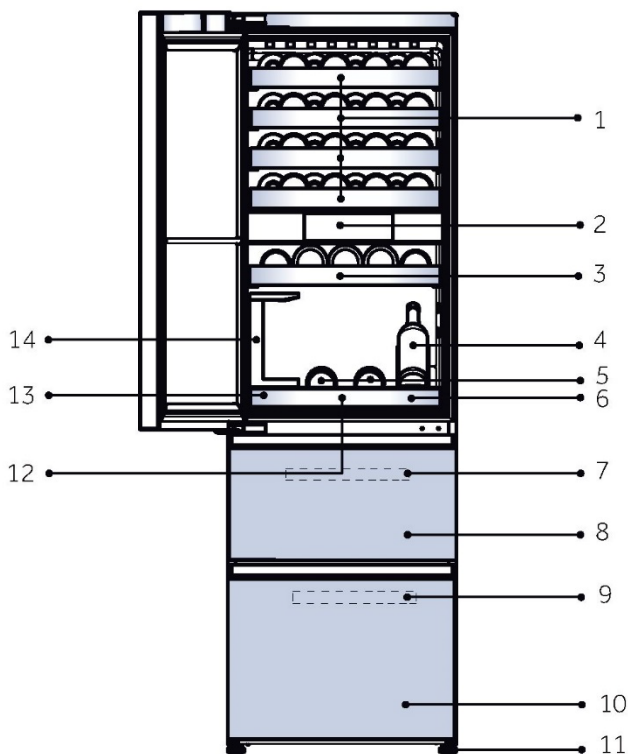

- |  |   |
|--|---|
| 1. Veliki stalak za vino               | 8. Gornja ladica za skladištenje u zamrzivaču                   |
| 2. Zaslون                              | 9. Ladica zamrzivača  |
| 3. Mali stalak za vino                 | 10. Donja ladica za skladištenje u zamrzivaču                   |
| 4. Zaslون držača za vino               | 11. Podesive nožice   |
| 5. Drveni pladanj za posluživanje vina | 12. Jastučić za apsorpiranje udaraca na pladnju za posluživanje |
| 6. Pladanj za posluživanje vina        | 13. Kutija za skladištenje                                      |
| 7. Ladica zamrzivača                   | 14. Držač čaša za vino  |

## Uklonite nosač vrata hladnjaka-zamrzivača

1. Uklonite nosač kućišta vrata nakon uklanjanja vijaka za pričvršćivanje kućišta vrata.
2. Izvadite čep vijka iz darovne vrećice i postavite ga na otvor za vijak.

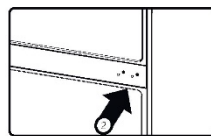
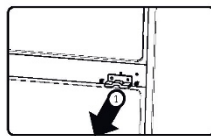

### 1. Prije prve upotrebe

- ▶ Uklonite sav ambalažni materijal. To obuhvaća pjenastu osnovu i svu ljepljivu traku koja drži pribor za vinski podrum iznutra i izvana. Čuvajte ih izvan dohvata djece i zbrinite ih na ekološki prihvatljiv način.
- ▶ Očistite unutrašnjost i vanjštinu uređaja vodom i blagim deterdžentom prije stavljanja vina u njega.
- ▶ Nakon niveliranja i čišćenja uređaja, pričekajte najmanje 2 sata prije spajanja na napajanje. Ako je vaš hladnjak-zamrzivač iz bilo kojeg razloga nagnut, pričekajte 24 sata prije nego ga uključite. Pogledajte odjeljak UGRADNJA.
- ▶ Nakon što priključite uređaj u električnu utičnicu, ostavite ga da radi najmanje 30 minuta kako bi se aklimatizirao prije bilo kakvih podešavanja.

### 2. Taktilne tipke

Gumbi na upravljačkoj ploči su taktilne tipke koje reagiraju na lagani dodir prstom.

### 3. Postavka prvog uključivanja

- ▶ Zaslon će se automatski uključiti pri prvom uključivanju proizvoda. Nakon ulaska u glavno sučelje, zona za skladištenje vina je prema zadanim postavkama podešena na 12 °C, zona za pretakanje je prema zadanim postavkama podešena na 12 °C, područje zamrzavanja je prema zadanim postavkama podešeno na -18 °C, a funkcija Super Frz je prema zadanim postavkama isključena.

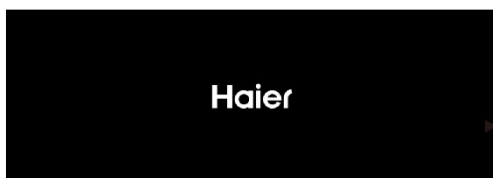

#### 4. Povežite proizvod s aplikacijom hOn

- ▶ Dodirnite ikonu „Postavke“ u gornjem desnom kutu početne stranice da biste pristupili sučelju s postavkama sustava

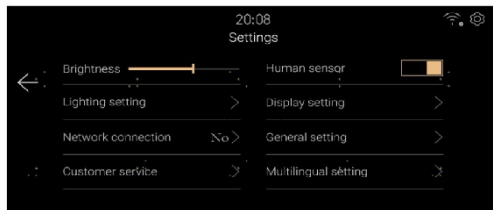

- ▶ Dodirnite „Mrežna veza“ i skenirajte QR kôd za preuzimanje aplikacije hOn s usluge App Store i registrirajte se za prijavu.



- ▶ Nakon postavljanja mobilne aplikacije dodirnite gumb „Povezivanje s mrežom“ za ulazak u način rada mrežne konfiguracije. Slijedite upute na sučelju kako biste putem aplikacije hOn dovršili povezivanje uređaja.



#### Obavijest

- ▶ Ako se niste povezali s mrežom nakon ulaska u način konfiguracije mreže, mreža će se automatski zatvoriti nakon određenog vremena i morat ćete ponovno ući u način konfiguracije mreže.
- ▶ Kada je aplikacija hOn uspješno povezana, uređaj će vas obavijestiti da je mrežna veza uspješno uspostavljena. Kliknite „Dovrši“ za odlazak na početnu stranicu.

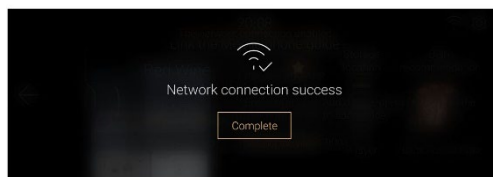

## 5. Funkcija automatskog zaključavanja

- ▶ Ako nema upotrebe tijekom jedne minute ili ako je senzor za ljude otkrio da je korisnik otišao nakon jedne minute, zaslon će se isključiti. Zaslon ulazi na sučelje zaključanog zaslona kada se aktivira funkcija senzora za ljude ili se otvore vrata.
- ▶ Informacije o vinu prikazuju se u skladu s postavkama zaslona sučelja za postavke sustava.
- ▶ Povucite prste preko zaslona ulijevo za otključavanje.

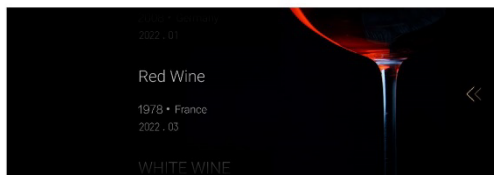

## 6. Opis upravljačke ploče

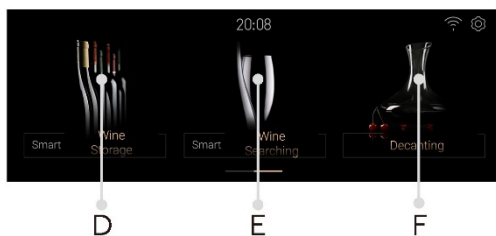
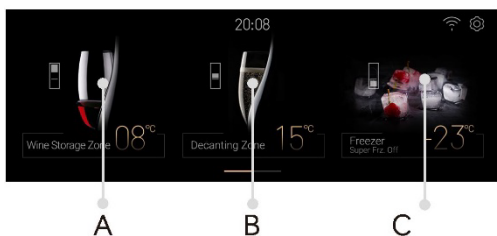

- |  |  |
|--|--|
| <p>A. Birač zone skladištenja vina</p> <p>B. Birač zone pretakanja</p> <p>C. Regulator za uključivanje funkcije / Super Frz.</p> | <p>D. Pametni izbornik za skladištenje vina</p> <p>E. Pametni izbornik za pretraživanje vina</p> <p>F. Regulator za pretakanje</p> |
|--|--|

## 7. Funkcija zone za skladištenje vina

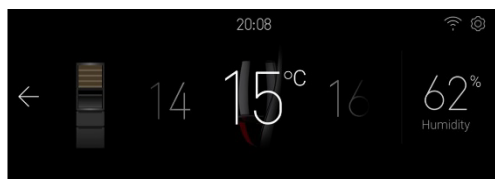

- ▶ Dodirnite gumb „A” kako biste pristupili sučelju za podešavanje temperature prostora za skladištenje vina.
- ▶ Klizanjem ulijevo i udesno na području temperature podesite postavku prostora za skladištenje vina između 8 i 18 °C - svakim se klizanjem pomičete za 1 °C i zvučni signal se jednom oglašava.
- ▶ Prikaz vlažnosti nije moguće podešavati, on označava vrijednost vlažnosti u zoni skladištenja vina.

## 8. Funkcija zone pretakanja



- ▶ Dodirnite „B” na početnoj stranici za pristup sučelje za podešavanje temperature somelijerske funkcije. Klizanjem ulijevo i udesno na području temperature podesite postavku somelijerske funkcije između 8 i 18 °C - svakim se klizanjem pomičete za 1 °C i zvučni signal se jednom oglašava.
- ▶ Prikaz vlažnosti nije moguće podešavati, on označava vrijednost vlažnosti u zoni pretakanja.

## 9. Funkcija zamrzivača



- ▶ Dodirnite „C” na početnoj stranici za pristup sučelju za podešavanje temperature zone zamrzivanja.
- ▶ Kad je funkcija Super Frz isključena, klizanjem ulijevo i udesno na području temperature podesite zupčanik s postavkama zone zamrzivanja između -14 i 24 °C - svakim se klizanjem pomičete za 1 °C i zvučni signal se jednom oglašava.
- ▶ Kliknite ikonu Super Frz za uključivanje/ isključivanje funkcije Super Frz. Kad je uključena funkcija Super Frz, temperaturu odjeljka zamrzivača nije moguće podesiti.

## 10. Pametno skladištenje vina

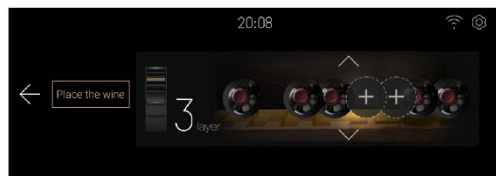

- ▶ Dodirnite „D” na početnoj stranici za pristup pametnom sučelju za skladištenje vina na kojemu možete dodati, odložiti, zamijeniti, izbrisati i premjestiti vino.

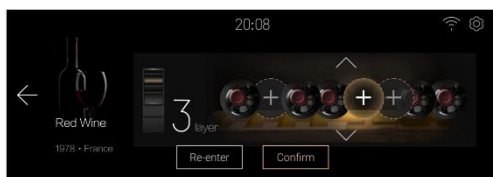

- ▶ Dodirnite [Place the Wine] za pristup sučelju za dodavanje vina.
- ▶ Dodirnite strelicu za podešavanje broja slojeva, kliknite na područje znaka „+“ (prazno, bez skladištenog vina), odaberite lokaciju lijevo i desno. Područje će zatim biti istaknuto, a istodobno će se isključiti unutarnje osvjetljenje ormarića za vino i istaknut će se odabrani indikator položaja (postavka sustava „postavljanje prikaza“ [Wine display location indicator] bit će podešena u uključeno stanje).
- ▶ Kliknite gumb za potvrdu, unesite podatke o vinu i dovršite njegovo skladištenje.
- ▶ Za druge postupke pratite upute na zaslonu



## 11. Funkcija pametnog pretraživanja vina

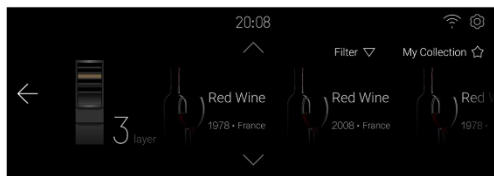

- ▶ Dodirnite „E“ na početnoj stranici za pristup sučelju za pametno pretraživanje vina: Pretraživač vina s uvjetnim filtriranjem, Pretraživač omiljenih vina, Brisanje omiljenih vina, Dodavanje omiljenih vina

## 12. Pretakanje



- ▶ Dodirnite „F” na početnoj stranici za pristup sučelju za odabira vina.
- ▶ Kliknite na područje vina da biste odabrali njegovu vrstu, a zatim preskočite na sučelje za unos zrelosti vina - vrijeme zrelosti može podesiti korisnik i moguće je postaviti vrijeme početka, vrijeme pauze, vrijeme nastavka i vrijeme otkazivanja. Nakon završetka odbrojavanja, hladnjak će se oglasiti zvučnim signalom kada je zrelost dosegnuta, a korisnik će kliknuti [OK] za zatvaranje zvučnog signala.

## 13. Postavke sustava

Dodirnite ikonu postavke u gornjem desnom kutu početne stranice za pristup stranici s postavkama.

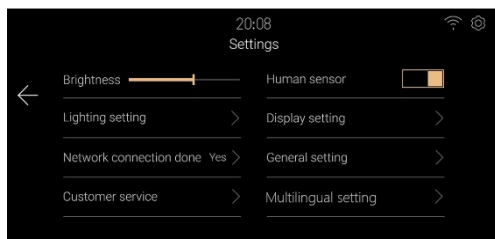
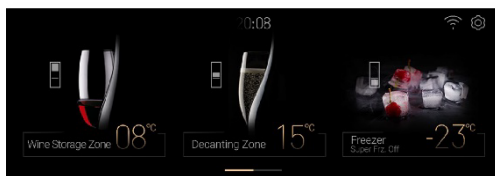

- ▶ Postavke svjetline  
Povucite ili kliknite traku svjetline da biste podesili svjetlinu zaslona.
- ▶ Postavke prekidača za otkrivanje ljudi  
Kliknite gumb prekidača za otkrivanje ljudi da biste uključili ili isključili funkciju otkrivanja ljudi na hladnjaku-zamrzivaču.
- ▶ Postavke osvjetljenja  
Kliknite na [Lighting Setting] da biste pristupili sučelju za podešavanje osvjetljenja  
① Postavkom prekidača za osvjetljenje možete podesiti hladnjak-zamrzivač.

⌚ Postavkom trajanja osvjetljenja možete podesiti trajanje osvjetljenja nakon zatvaranja vrata, zadana vrijednost je 30. Raspon podešavanja je od 00 minuta 00 sekundi do 59 minuta 59 sekundi.

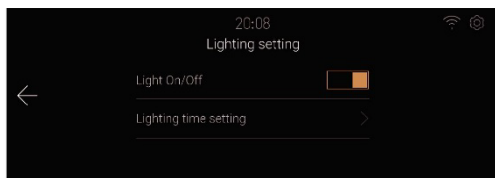

► Postavke prikaza

Kliknite na [Display Setting] da biste pristupili sučelju s postavkama prikaza.

⌚ Postavkom uključivanja informacija o vinu možete uključiti ili isključiti prikazivanje informacija o vinu na sučelju zaslona za zaključavanje hladnjaka.

⌚ Postavkom uključivanja lokacije vina može uključiti ili isključiti funkciju indikatora lokacije vina prilikom skladištenja ili traženja vina.

► Opće postavke

Kliknite na [General Settings] da biste pristupili sučelju s postavkama.

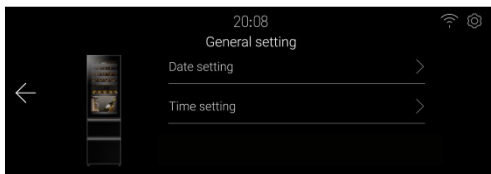

⌚ Kliknite na [Date Setting] da biste pristupili sučelju za podešavanje datuma na kojemu možete podesiti datum.

⌚ Kliknite na [Time Setting] da biste pristupili sučelju za podešavanje vremena i postavite vrijeme.

⌚ Kliknite [Electronic interaction] da biste pristupili sučelju i skenirajte QR kôd u sučelju da biste vidjeli e-priručnik putem mobilnog telefona.

► Služba za korisnike

Kliknite [Customer service] da biste pristupili sučelju službe za korisnike, koje će vas obavijestiti da se lokalnoj službi za korisnike možete obratiti putem mobilne aplikacije hOn.

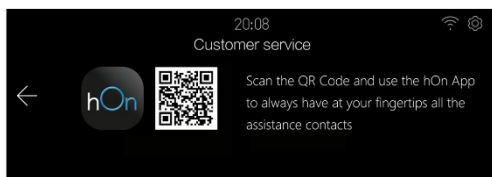

## 14. Alarm otvorenih vrata

Ako vrata odjeljka za skladištenje vina ostanu otvorena dulje od 1 minute, hladnjak-zamrzivač će se oglasiti zvukom alarma koji će upozoriti korisnika. Alarm će se poništiti kad se vrata zatvore.

## 15. Neuobičajeni alarmi

- ▶ Kad je temperatura senzora za vino niža od 0 °C, pojavit će se skočni prozor s upozorenjem da uređaj može neispravno raditi. Kako biste spriječili oštećenje vina, isključite uređaj što je prije moguće i obratite se službi za korisnike.
- ▶ Kada skočni prozor uređaja prikaže poruku „ventilator“, „prigušivač“, „ventil“ ili „pogreška komunikacije“, uređaj može raditi neispravno o čemu obavijestite službu za korisnike radi pregleda na licu mjesta.
- ▶ Ako vrata ostanu otvorena dulje vrijeme, na zaslonu će se prikazati je kvar prekidača vrata normalan. Ako su vrata uvijek zatvorena, možda su neispravna.

## 16. Memorija kod prekida napajanja

Trenutni radni status u slučaju nestanka električne energije se pamti i nastavit će raditi prema podešenoj postavki prije nestanka električne energije i nakon povratka napajanja.

## 17. Podešavanje načina rada Wi-Fi

- ▶ Ovaj proizvod nije namijenjen za komercijalnu upotrebu.
- ▶ Maksimalna izlazna snaga predajnika: 2,4 GHz Wi-Fi: 19,5 dBm  
Bluetooth LE: 19,5 dBm; Bluetooth BR/EDR): 19,5 dBm.
- ▶ Radna frekvencija predajnika: 2400 MHz - 24833,5 MHz

## 1. Polica

1. Police su predviđene za jednostavno skladištenje i jednostavno vađenje boca vina. One se mogu očistiti mekim ručnikom.
2. Mogu se slagati obične boce promjera 76 mm.
3. Boce s magnezijem mogu se slagati na donju policu.
4. Količina može varirati od prikazanog broja ili boca ako su složene na drukčiji način.

### Savjeti u vezi rasporeda hladnjaka-zamrzivača

Prije stavljanja boca u hladnjak-zamrzivač, provjerite jesu li stalci za vino potpuno stabilni. Osim toga, provjerite da bilo koja boca ne strši s policu kako biste spriječili udare boca u staklena vrata nakon zatvaranja.

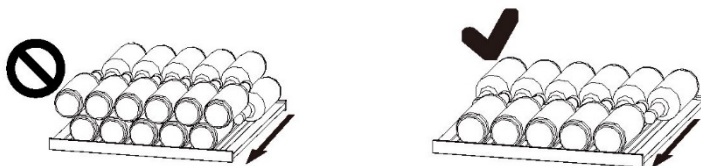

## 2. Raspored boca za različite stalke

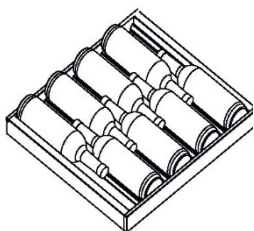

Veliki stalak  
za vino

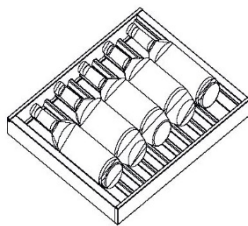

Mali stalak  
za vino

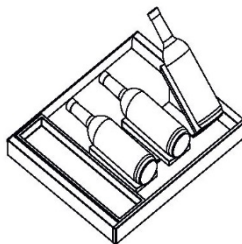

Raspored boca  
somalijerskog pladnja

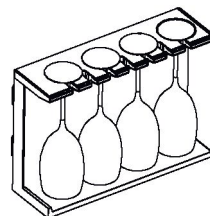

Stalak za čaše  
za vino

## 3. Raspored običnih boca vina u spremištu za vino

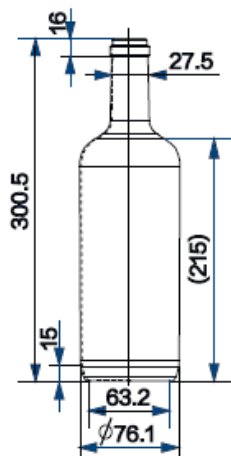

Standardne boce za određivanje  
objuma punjenja (u mm)

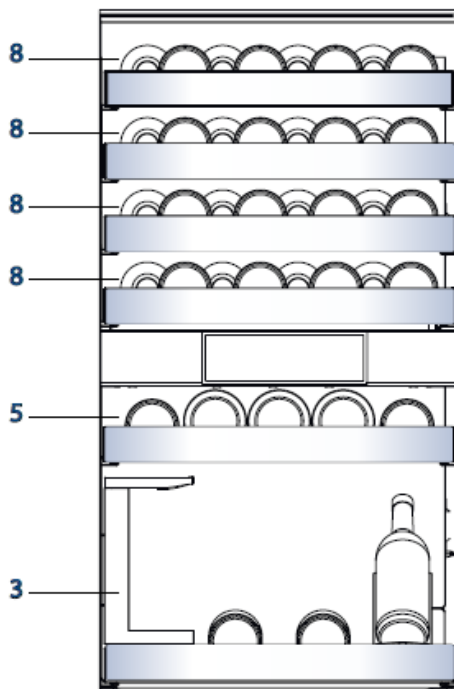

Maksimalna veličina 40 boca



### Savjeti za uštedu energije

- ▶ Provjerite je li uređaj pravilno prozračen (pogledajte odjeljak UGRADNJA).
- ▶ Nemojte postavljati uređaj na mjesto pod izravnim utjecajem sunčeve svjetlosti ili u blizini izvora topline (npr. štednjaka, grijača).
- ▶ Izbjegavajte nepotrebno nisku temperaturu u uređaju. Potrošnja energije se povećava što temperatura u uređaju niža.
- ▶ Što manje i što kraće otvarajte vrata uređaja.
- ▶ Nemojte prekoračiti predviđeni broj boca kako biste izbjegli ometanje protoka zraka. Brtve vrata održavajte čistima tako da se vrata pravilno zatvaraju.

## 1. Odmrzavanje

Odmrzavanje hladnjaka-zamrzivača vrši se automatski; nije potreban ručni rad.

## 2. Zamjena LED svjetla

Svjetlo se koristi LED elementima kao izvorom svjetlosti, s niskom potrošnjom energije i dugim vijekom trajanja. Ako postoji bilo kakva nepravilnost, obratite se službi za korisnike. Pogledajte odjeljak SLUŽBA ZA KORISNIKE.



### UPOZORENJE!

Nemojte sami mijenjati LED svjetiljku. Zamjenu smije obaviti samo proizvođač ili ovlašteni serviser.

### Parametri LED svjetiljke:

Napon 12 V

Maksimalna snaga: 18 W

## 3. Dugotrajno nekorisćenje

Iskopčajte utikač za napajanje.

Očistite uređaj i brtve vrata kao što je gore opisano.

Držite vrata otvorena kako biste spriječili stvaranje neugodnih mirisa.

## 4. Premještanje uređaja

1. Izvadite sve boce i iskopčajte utikač uređaja iz utičnice.
2. Osigurajte police i druge pomične dijelove u hladnjaku-zamrzivaču ljepljivom trakom.
3. Ne naginjite hladnjak-zamrzivač za više od 45 ° kako ne biste oštetili rashladni sustav.

Većinu problema koji se pojave možete riješiti sami bez pomoći stručnjaka. U slučaju nastanka problema, provjerite sve prikazane mogućnosti i slijedite upute u nastavku prije obraćanja postprodajnoj službi. Pogledajte odjeljak SLUŽBA ZA KORISNIKE.



## UPOZORENJE!

- ▶ Prije održavanja, deaktivirajte uređaj i odvojite mrežni utikač iz mrežne utičnice.
- ▶ Električnu opremu smiju servisirati samo kvalificirani električni stručnjaci, jer nepravilni popravci mogu uzrokovati znatna posljedična oštećenja.
- ▶ Oštećeni kabel za napajanje treba zamijeniti proizvođač, njegov serviser ili osobe sličnih kvalifikacija da bi se izbjegla opasnost.

Problem	Mogući uzrok	Moguće rješenje
Kompresor ne radi	<ul style="list-style-type: none"> <li>• Utikač za električnu mrežu nije utaknut u utičnicu električne mreže.</li> </ul>	<ul style="list-style-type: none"> <li>• Priključite utikač za električnu mrežu.</li> </ul>
Uređaj se često pokreće ili radi predugo.	<ul style="list-style-type: none"> <li>• Unutarnja ili vanjska temperatura previsoka je.</li> <li>• Uređaj je bio bez napajanja neko vrijeme.</li> <li>• Vrata uređaja nisu dobro zatvorena.</li> <li>• Vrata su otvarana prečesto ili predugo.</li> <li>• Postavka temperature za odjeljak zamrzivača je preniska.</li> <li>• Brtva vrata je prljava, istrošena, napuknuta ili nepravilno postavljena.</li> <li>• Potrebna cirkulacija zraka nije osigurana.</li> </ul>	<ul style="list-style-type: none"> <li>• U tom je slučaju normalno da uređaj radi duže.</li> <li>• Obično je potrebno 8 do 12 sati da se uređaj u potpunosti ohladi.</li> <li>• Zatvorite vrata/ladicu i pobrinite se da se uređaj nalazi na ravnoj površini i da hrana ili spremnik ne blokiraju vrata.</li> <li>• Ne otvarajte vrata/ladicu prečesto.</li> <li>• Očistite brtvu vrata/ladice ili je zamijenite u službi za korisnike.</li> <li>• Osigurajte odgovarajuću ventilaciju.</li> </ul>
Unutrašnjost hladnjaka-zamrzivača prljava je i/ili smrdi.	<ul style="list-style-type: none"> <li>• Potrebno je očistiti unutrašnjost hladnjaka-zamrzivača.</li> </ul>	<ul style="list-style-type: none"> <li>• Očistite unutrašnjost hladnjaka-zamrzivača.</li> </ul>
U unutrašnjosti uređaja nije dovoljno hladno.	<ul style="list-style-type: none"> <li>• Temperatura je postavljena na previsoku vrijednost.</li> <li>• Nedavno su dodane boce.</li> </ul>	<ul style="list-style-type: none"> <li>• Resetirajte temperaturu.</li> <li>• Pričekajte da nedavno dodane boce dosegnu željenu temperaturu</li> </ul>

Problem	Mogući uzrok	Moguće rješenje
	<ul style="list-style-type: none"> <li>• Ladica ili vrata uređaja nisu dobro zatvorena.</li> <li>• Vrata/ladica su/je otvarana prečesto ili predugo.</li> <li>• Brtva vrata je prljava, istrošena, napuknuta ili nepravilno postavljena</li> </ul>	<ul style="list-style-type: none"> <li>• Zatvorite vrata/ladicu.</li> <li>• Ne otvarajte vrata/ladicu prečesto</li> <li>• Očistite brtvu vrata ili je zamijenite u servisu za korisnike.</li> </ul>
U unutrašnjosti uređaja je prehladno.	<ul style="list-style-type: none"> <li>• Temperatura je postavljena na prenisku vrijednost.</li> </ul>	<ul style="list-style-type: none"> <li>• Resetirajte temperaturu.</li> </ul>
Stvaranje vlage s unutarne strane vinskog podruma	<ul style="list-style-type: none"> <li>• Klima je previše topla ili previše vlažna.</li> <li>• Ladica ili vrata uređaja nisu dobro zatvorena.</li> <li>• Vrata/ladica su/je otvarana prečesto ili predugo.</li> <li>• Otvoreni su spremnici hrane ili tekućine.</li> </ul>	<ul style="list-style-type: none"> <li>• Povećajte temperaturu.</li> <li>• Zatvorite vrata.</li> <li>• Ne otvarajte vrata/ladicu prečesto.</li> </ul>
Vlaga se nakuplja na vanjskoj površini hladnjaka-zamrzivača ili između vrata / vrata i ladice.	<ul style="list-style-type: none"> <li>• Klima je previše topla ili previše vlažna.</li> <li>• Vrata nisu čvrsto zatvorena. Hladan zrak u uređaju i topao zrak izvan njega kondenziraju se.</li> </ul>	<ul style="list-style-type: none"> <li>• Ovo je uobičajeno u vlažnoj klimi i promijenit će se kada se vlažnost smanji.</li> <li>• Pobrinite se da su vrata dobro zatvorena.</li> </ul>
Svjetlo zaslona radi, ali dojam je da hlađenje ne radi	<ul style="list-style-type: none"> <li>• U demonstracijskom načinu rada je.</li> </ul>	<ul style="list-style-type: none"> <li>• Imajte na umu u kakvom je stanju, ako je u pokaznom načinu rada, izađite iz njega. Ulaz u radno stanje: uđite na sučelje s postavkama i kliknite na ikonu „Postavke“ da biste ušli na pozadinsko sučelje, zatim kliknite na „Puštanje hladnjaka u rad“ i kliknite na „Pokazni način rada“</li> </ul>
Mnogo leda i mraz u odjeljku zamrzivača.	<ul style="list-style-type: none"> <li>• Hrana nije primjereno zapakirana.</li> <li>• Ladica ili vrata uređaja nisu dobro zatvorena.</li> <li>• Vrata/ladica su/je otvarana prečesto ili predugo.</li> </ul>	<ul style="list-style-type: none"> <li>• Dobro zapakirajte hranu.</li> <li>• Zatvorite vrata/ladicu.</li> <li>• Ne otvarajte vrata/ladicu prečesto.</li> </ul>

Problem	Mogući uzrok	Moguće rješenje
	<ul style="list-style-type: none"> <li>• Brtva vrata/ladice je prljava, istrošena, napuknuta ili nepravilno postavljena.</li> <li>• Nešto u unutrašnjosti onemogućava pravilno zatvaranje vrata/ladice.</li> </ul>	<ul style="list-style-type: none"> <li>• Očistite brtve vrata/ladice ili ih zamijenite novima.</li> <li>• Premjestite police, police na vratima ili unutarnje spremnike kako bi se vrata/ladica mogla zatvoriti.</li> </ul>
Bočne strane ormarića i trake vrata zagrijavaju se.	• -	• To je normalno.
Uređaj proizvodi neobične zvukove.	<ul style="list-style-type: none"> <li>• Uređaj se ne nalazi na ravnom tlu.</li> <li>• Uređaj dodiruje neki predmet u svojoj okolini.</li> </ul>	<ul style="list-style-type: none"> <li>• Podesite nožice za niveliranje uređaja.</li> <li>• Uklonite predmete oko uređaja.</li> </ul>
Čuje se blagi zvuk, sličan tekućoj vodi.	• -	• To je normalno.
Čut ćete zvučni signal alarma.	• Vrata su otvorena	• Zatvorite vrata
Čut ćete slabo zujanje.	• Radi sustav za sprječavanje kondenzacije	• Time se sprječava kondenzacija i to je normalna pojava
Unutarnji sustav osvijetljenja ili rashlađivanja ne radi.	<ul style="list-style-type: none"> <li>• Utikač za električnu mrežu nije utaknut u utičnicu električne mreže.</li> <li>• Napajanje nije potpuno ispravno.</li> <li>• LED žarulja je neispravna</li> </ul>	<ul style="list-style-type: none"> <li>• Priključite utikač za električnu mrežu.</li> <li>• Provjerite dovod električne energije u prostoriju. Nazovite lokalnu tvrtku za električnu energiju!</li> <li>• Nazovite službu radi promjene žarulje.</li> </ul>

## 1. Raspakiranje

- ▶ Izvadite uređaj iz ambalaže.
- ▶ Uklonite sav materijal od ambalaže uključujući pjenastu podlogu i ljepljivu traku koja drži pribor.

## 2. Uvjeti u okolini

Sobna temperatura mora biti stalno između 10 °C i 43 °C jer može utjecati na temperaturu unutar uređaja i njegovu potrošnju energije. Ne ugrađujte uređaj blizu drugih uređaja koji zrače toplinu (pećnice, hladnjaci) bez izolacije.

## 3. Preporuka za prostor

- ▶ Dimenzije hladnjaka-zamrzivača: širina 595, dubina 600, visina 1906 (mm)

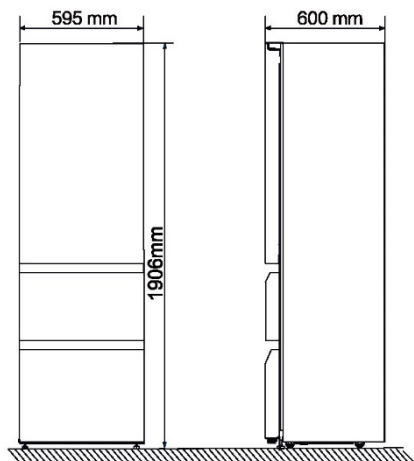

- ▶ Kako bi se postigla dostatna ventilacija uređaja iz sigurnosnih razloga, moraju se poštivati informacije o potrebnom poprečnom presjeku ventilacijskih otvora.

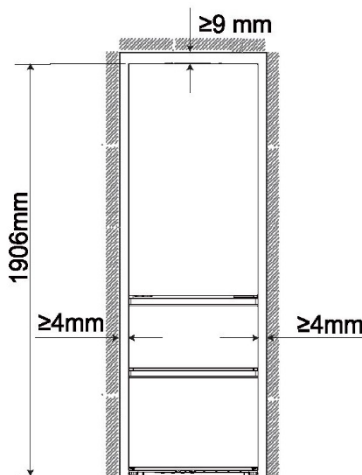

- ▶ Preporučeni prostor pri otvaranju vrata

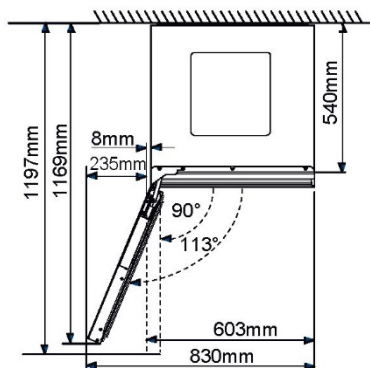

**UPOZORENJE!**

► Na ventilacijskim otvorima u uređaju ili ugrađenoj konstrukciji ne smije biti prepreka.

**4. Poravnavanje površine**

1. Malo nagnite uređaj unatrag.
2. Podesite podesive prednje nožice na željenu razinu njihovim okretanjem.
3. Stabilnost se može provjeriti naizmjeničnim udarcima po dijagonalama. Uređaj se treba lagano ljuljati u jednakoj mjeri u oba smjera. U suprotnom se može iskriviti okvir, što može dovesti do propuštanja brtvi na vratima. Mali otklon unatrag olakšava zatvaranje vrata

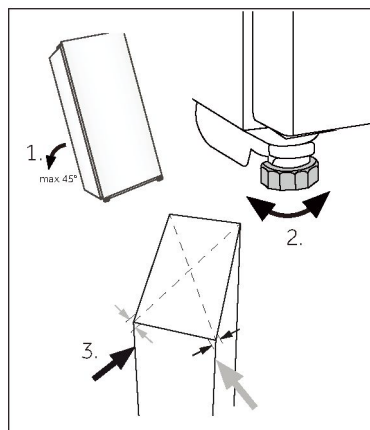

**Tehnički podaci**

List s podacima o proizvodu prema uredbi EU br. 2019/2016

Marka	Haier
Naziv / identifikator modela	CSW9619ENGBW
Kategorija	Hladnjak i zamrzivač
Razred energetske učinkovitosti	E
Godišnja potrošnja energije (kWh/godišnje) <sup>1)</sup>	246
Volumen za čuvanje (L)	352
Klimatski razred: <sup>2)</sup> Ovaj je uređaj namijenjen za upotrebu na temperaturi okoline između 10 °C i 43 °C.	SN-N-ST-T
Emisije akustične buke u zraku (dB(A) re 1pW)	C(36)
Vrsta uređaja	Samostojeća
Dimenzije (Š/D/V u mm)	595/600/1906

**Obavijest**

► Godišnja potrošnja energije iznosi 258 kWh/godišnje, kada je uređaja ugrađenog tipa.

Objašnjenja:

- na temelju standardnih rezultata ispitivanja tijekom 24 sata. Stvarna potrošnja energije ovisi o stvarnom okruženju, količini boca, podešenoj temperaturi, učestalosti otvaranja i zatvaranja vrata itd.
- Nominalna potrošnja energije je vrijednost dobivena u standardnom ispitivanju kada ormarić za vino ne uključuje unutarnje svjetlo.
  - prošireni umjereni: „ovaj je rashladni uređaj namijenjen upotrebi pri temperaturama okoline od 10 °C do 32 °C“;
  - umjereni: ovaj je rashladni uređaj namijenjen upotrebi pri temperaturama okoline od 16 °C do 32 °C“;
  - suptropski: „ovaj je rashladni uređaj namijenjen upotrebi pri temperaturama okoline od 16 °C do 38 °C“;
  - tropski: „ovaj je rashladni uređaj namijenjen upotrebi pri temperaturama okoline od 16 °C do 43 °C“;

**Standardi i direktive **

Proizvod udovoljava zahtjevima svih primjenjivih direktiva EZ-a s odgovarajućim usklađenim normama na temelju kojih se dobiva CE oznaka.

Preporučujemo službu za korisnike tvrtke Haier i korištenje originalnih rezervnih dijelova. Ako imate problema s uređajem, prvo pogledajte odjeljak RJEŠAVANJE PROBLEMA. Ako tamo ne možete pronaći rješenje, obratite se

- ▶ vašem lokalnom distributeru ili
- ▶ u području za servis i podršku na web-mjestu [www.haier.com](http://www.haier.com) potražite telefonske brojeve i česta pitanja - tamo možete aktivirati zahtjev za servisom.

Da biste stupili u kontakt s našim servisom, provjerite jesu li vam dostupni sljedeći podaci. Te ćete podatke pronaći na nazivnoj pločici.

Model \_\_\_\_\_ Serijski broj \_\_\_\_\_

Također provjerite jamstveni list isporučen s proizvodom u slučaju da imate jamstvo.

Za opće poslovne upite u nastavku ćete pronaći naše adrese u Europi:

#### Europske adrese tvrtke Haier

Država*	Poštanska adresa	Država	Poštanska adresa
<b>Italija</b>	Haier Europe Trading SRL Via De Cristoforis, 12 21100 Varese ITALIJA	<b>Francuska</b>	Haier Europe Trading SRL Via De Cristoforis, 12 21100 Varese ITALIJA
<b>Španjolska Portugal</b>	Haier Iberia SL Pg. Garcia Faria, 49-51 08019 Barcelona ŠPANJOLSKA	<b>Belgija-FR Belgija-NL Nizozemska Luksemburg</b>	Haier Benelux SA Anderlecht Route de Lennik 451 BELGIJA
<b>Njemačka Austrija</b>	Haier Deutschland GmbH Hewlett-Packard-Str. 4 D-61352 Bad Homburg NJEMAČKA	<b>Poljska Češka Mađarska Grčka Rumunjska Rusija</b>	Haier Poland Sp. zo.o. Al. Jerozolimskie 181B 02-222 Warszawa POLJSKA
<b>Ujedinjena Kraljevina</b>	Haier Appliances UK Co. Ltd. One Crown Square Church Street East Woking, Surrey, GU21 6HR UK		

**DOSTUPNOST REZERVNIH DIJELOVA:** „Termostati, senzori temperature, tiskane pločice i svjetlosni izvori dostupni su u razdoblju od barem sedam godina nakon plasiranja posljednje jedinice modela na tržište. Ručke i šarke vrata, police i košare dostupne su barem sedam godina, a brtve vrata barem 10 godina nakon plasiranja posljednje jedinice modela na tržište

**Minimalno trajanje jamstva:** 2 godine za države članice EU, 3 godine za Tursku, 1 godinu za Ujedinjeno Kraljevstvo, 1 godinu za Rusiju, 3 godine za Švedsku, 2 godine za Srbiju, 5 godina za Norvešku, 1 godinu za Maroko, 6 mjeseci za Alžir, dok za Tunis nema pravnog jamstva.

**Dodatne informacije o proizvodu možete pronaći na adresi**

**<https://eprel.ec.europa.eu/> ili skeniranjem QR koda s energetske naljepnice isporučene s uređajem.**

## Köszönjük, hogy Haier terméket vásárolt.

A készülék használata előtt olvassa el figyelmesen ezeket az utasításokat. Az utasítások fontos információkat tartalmaznak, amelyek segítenek abban, hogy a lehető legtöbbet hozza ki a készülékből, és szavatolják a biztonságos és megfelelő telepítést, használatot és karbantartást.

Tartsa ezt a kézikönyvet könnyen elérhető helyen, hogy bármikor fellapozhassa a készülék biztonságos és megfelelő használatához.

Ha eladja a készüléket, elajándékozza, vagy a lakásban hagyja költözéskor, győződjön meg arról, hogy ezt a kézikönyvet is átadja, hogy az új tulajdonos megismerhesse a készüléket és a biztonsági figyelmeztetéseket.

## Tartozékok

Ellenőrizze a tartozékokat és a szakirodalmat ennek a listának megfelelően:



Furatdugó



Gyors útmutató



Energycímke



Jótállási jegy

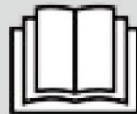

Biztonsági  
figyelmeztetések  
kézikönyv

**5 Biztonsági információk****10 Rendeltetésszerű  
használat****11 Termékleírás****12 Használat****20 Berendezés****22 Energiatakarékossági  
tippek****23 Ápolás és tisztítás****24 Hibaelhárítás****27 Telepítés****29 Műszaki adatok****30 Ügyfélszolgálat**

<u>Első használat előtt</u>	6
<u>Telepítés</u>	6
<u>Napi használat</u>	7
<u>Gázalapú hűtőközegre vonatkozó információk</u>	9

<u>Első használat előtt</u>	12
<u>Érintőgombok</u>	12
<u>Beállítás első bekapcsoláskor</u>	12
<u>Telefon párosítása és hálózat konfigurálása</u>	13
<u>Automatikus zárolás funkció</u>	14
<u>A vezérlőpult leírása</u>	14
<u>Bortároló zóna funkció</u>	14
<u>Dekantáló zóna funkció</u>	15
<u>Fagyasztó funkció</u>	15
<u>Intelligens bortároló</u>	15
<u>Intelligens borkeresés funkció</u>	16
<u>Egykattintásos ébredés</u>	17
<u>Rendszer beállítások</u>	17
<u>Nyitott ajtó riasztás</u>	19
<u>Rendellenes riasztások</u>	19
<u>Áramkimaradási memória</u>	19
<u>WiFi mód beállítás</u>	19



## **FIGYELMEZTETÉS - Fontos biztonsági információk**



## **MEGJEGYZÉS - Általános információk és tippek**



## **Környezetvédelmi információk**



### Ártalmatlanítás

Járuljon hozzá a környezet és az emberi egészség védelméhez. Az újrahasznosítás érdekében a csomagolást a megfelelő hulladéktárolóba selejtezze ki. Járuljon hozzá az elektromos és elektronikus berendezések hulladékainak az újrahasznosításához. Ne a háztartási hulladékkal együtt dobja ki az ezzel a szimbólummal jelölt készülékeket. Vigye vissza a terméket a helyi újrahasznosító létesítménybe, vagy vegye fel a kapcsolatot a helyi hivatallal.



## **FIGYELMEZTETÉS!**

Sérülés vagy fulladás veszélye!

A hűtőközegeket és a gázokat szakszerűen kell ártalmatlanítani. Győződjön meg a hűtőkör csövének a sértetlenségéről, mielőtt megfelelően ártalmatlanítaná. Válassza le a készüléket a hálózati tápellátásról. Vágja el a hálózati kábelt és selejtezze ki. Távolítsa el a tálcákat és fiókokat, valamint az ajtórekeszt és a tömítéseket, hogy megakadályozza a gyermekek és háziállatok bezáródását a készülékbe.

**A készülék hűtőtere bor tárolására szolgál. A készülék első bekapcsolása előtt olvassa el a következő biztonsági tanácsokat:**



## **FIGYELMEZTETÉS:**

### **Első használat előtt**

- ▶ Győződjön meg arról, hogy szállítás során a termék nem sérült.
- ▶ Távolítsa el az összes csomagolóanyagot, és tartsa gyermekektől elzárva.
- ▶ A készülék telepítése előtt várjon legalább két órát a hűtőkör teljes hatékonyságának biztosítása érdekében.
- ▶ Mivel a készülék nehéz, mindig legalább két személy szükséges a kezeléséhez vagy mozgatásához.

### **Telepítés**

- ▶ A készüléket jól szellőző helyre telepítse. Biztosítson legalább 9 cm-es helyet a készülék felett és 4 mm-es helyet a készülék körül.
- ▶ Soha ne helyezze a készüléket nedves területre vagy olyan helyre, ahol víz fröccsenhet rá. A vízfröccsenéseket és a foltokat törölje le és szárazra puha, tiszta törlőkendővel.
- ▶ Ne szerelje be a készüléket közvetlen napsugárzásnak kitett helyre vagy hőforrások (pl. kályhák, fűtőberendezések) közelébe. A méretének és felhasználásnak megfelelő helyre szerelje be és állítsa szintbe a készüléket.
- ▶ A berendezésen vagy a beépített szerkezetben a szellőzőnyílásokat ne takarja el.
- ▶ Bizonyosodjon meg arról, hogy az adattáblán olvasható elektromos jellemzők megfelelnek az elérhető tápellátás jellemzőinek. Ellenkező esetben forduljon villanszerelőhöz.
- ▶ A készülék 220–240 V váltóáramú, 50 Hz-es tápellátást igényel. A rendellenes feszültségingadozás nyomán előfordulhat, hogy a készülék nem indul be, károsodhat a hőmérséklet-vezérlő vagy a kompresszor, illetve működés során rendellenes zaj jelentkezik. Hasonló esetben szereljen fel automatikus feszültségszabályozót.
- ▶ Ne használjon többdugós adaptereket és hosszabbítókábeleket.
- ▶ Ne helyezzen több hordozható csatlakozót vagy hordozható tápegységet a berendezés mögé.
- ▶ Ügyeljen arra, hogy a tápkábel nem szoruljon be a hűtő-fagyasztó alá, ne lépjen rá a tápkábelre.



## FIGYELMEZTETÉS:

- ▶ A tápegységhez külön földelt aljzatot használjon, amely könnyen hozzáférhető. A készülék mindenképpen földelésre szorul. Csak az Egyesült Királyság esetén: A készülék tápkábele 3 érintkezős (földeléses) dugasszal rendelkezik, amelyik szabványos 3 érintkezős (földeléses) aljzathoz illeszkedik. Soha ne vágja le vagy távolítsa el a harmadik érintkezőt (földelést). A készülék beszerelését követően a dugasznak hozzáférhetőnek kell maradnia.
- ▶ Ügyeljen a hűtőkör épségére!

## Napi használat

- ▶ A berendezést 8 évnél idősebb gyermekek vagy csökkent fizikai, érzékszervi vagy mentális képességű, vagy tapasztalattal és ismerettel nem rendelkező személyek akkor használhatják, ha felügyelet alatt állnak vagy ha megfelelő utasításokkal látták el őket a berendezés biztonságos használatát illetően, és megértették a használatból eredő veszélyeket.
- ▶ A 3 és 8 év közötti gyermekek be- és kirakodhatják a hűtőkészülékeket, de a hűtőkészülékek tisztítását és szerelését nem végezhetik.
- ▶ Tartsa távol a 3 évesnél fiatalabb gyermekeket a készüléktől, kivéve, ha biztosítja a folyamatos felügyeletet.
- ▶ Gyermekek nem játszhatnak a berendezéssel.
- ▶ Ha hűtőgáz vagy más gyúlékony gáz szivárog a készülék közelében, zárja el a szivárgó gáz szelepét, nyissa ki az ajtókat és ablakokat, és ne húzza ki a hűtőszekrény/fagyasztó vagy más készülék tápkábelének a dugaszát.
- ▶ Vegye figyelembe, hogy a készülék 10 és 43 °C közötti környezeti hőmérsékletben való működésre készült. Előfordulhat, hogy a készülék nem működik megfelelően, ha hosszabb ideig a jelzett tartomány feletti vagy alatti hőmérsékleten üzemel.
- ▶ Ne helyezzen instabil cikkeket (nehéz tárgyakat, vízzel teli edényeket) a hűtő-fagyasztó tetejére, elkerülve így a személyi sérüléseket, amiket ezen tárgyak leesése vagy a vízzel való érintkezés nyomán bekövetkező áramütés okozhat.
- ▶ Ne húzza meg az ajtópolcokat. Az ajtó elferdülhet, kihúzhatja a helyéről a palacktartót, vagy a készülék felborulhat.
- ▶ Az ajtók nyitását vagy becsukását kizárólag a fogantyúkkal végezze. Az ajtók közötti, ill. az ajtó és a szekrény közötti rés nagyon szűk. Ne nyújtsa a kezét ezekre a területekre, mivel az ujjai becsípődhetnek. Csak akkor nyissa ki vagy csukja be a hűtő-fagyasztót vagy annak ajtóit, ha nem állnak gyermekek az ajtó mozgási tartományán belül.

**FIGYELMEZTETÉS:**

- ▶ Ne tároljon, ill. használjon gyúlékony, robbanásveszélyes vagy maró hatású anyagokat a készülékben vagy a közelében.
- ▶ A készülékben ne tároljon gyógyszereket, baktériumokat vagy vegyszereket. Ez a készülék háztartási készülék. Nem javasoljuk olyan anyagok tárolását, amelyek szűk hőmérséklet-tartományban tárolhatók.
- ▶ Soha ne tároljon folyadékokat palackokban vagy kannákban (magas alkoholtartalmú italok kivételével), különösen szénsavas italokat a fagyasztóban, mert ezek szétrobbannak fagyasztás közben.
- ▶ Ellenőrizze az élelmiszer állapotát, ha a fagyasztóban felmelegedett a hőmérséklet.
- ▶ Ne állítson be szükségtelenül alacsony hőmérsékletet a hűtőrekeszben. Magas teljesítménybeállítások esetén mínusz fokok alakulhatnak ki. Figyelem: A palackok szétrobbanhatnak
- ▶ Ne nyúljon fagyott tárgyakhoz nedves kézzel (viseljen kesztyűt). Különösen ne egyen jeges nyalókát közvetlenül a fagyasztóból való kivétel után. Fennáll a fagszerűlések vagy a hólyagok kialakulásának veszélye. **ELSŐSEGÉLYNYÚJTÁS:** tartsa a sérülést azonnal folyó hideg víz alá. Ne húzza el!
- ▶ Működés közben ne érintse meg a fagyasztórekesz belső felületét, különösen nedves kézzel, mert a keze a felülethez fagyhat.
- ▶ Áramszünet esetén vagy tisztítás előtt húzza ki a készüléket az aljzatból. A készülék újraindítása előtt várjon legalább 7 perct, mivel a készülék gyakori indítása során károsodhat a kompresszor.
- ▶ Ne használjon elektromos készülékeket a berendezés élelmiszer tároló rekeszében, kivéve a gyártó által jóváhagyott típust. Karbantartás / tisztítás
- ▶ Gondoskodjon a gyermekek felügyeletéről, ha tisztítást vagy karbantartást végeznek.
- ▶ A készülék aljzatból való leválasztásakor ne a kábelt, hanem a csatlakozódugót húzza.
- ▶ Ne tisztítsa a készüléket keménysörtés kefékkel, drótkefékkel, mosóporral, benzinnel, amil-acetáttal, acetonnal és hasonló szerves oldatokkal, valamint savas vagy lúgos oldatokkal. A károsodások elkerülése érdekében a hűtőszekrény tisztítását speciális, adott célra kialakított tisztítószerrel végezze.
- ▶ Ne kaparja le a fagyot és a jeget éles tárgyakkal. A műanyag alkatrészek károsodásának elkerülése érdekében ne használjon spray-t, elektromos hevítő berendezést, például fűtőberendezést, hajszárítót, gőztisztítót vagy más hőforrást.



## FIGYELMEZTETÉS:

- ▶ A kiolvasztási folyamat felgyorsításához csak a gyártó által javasolt mechanikai berendezéseket vagy egyéb eszközöket használja.
- ▶ Ha a tápkábel megsérül, a veszély elkerülése érdekében cseréltesse ki a gyártóval, a gyártó szervizközpontjával vagy más szakemberrel.
- ▶ Ne próbálja meg saját maga megjavítani, szétszedni vagy módosítani a készüléket. Javítás szükségessége esetén forduljon ügyfélszolgálatunkhoz.
- ▶ Évente legalább egyszer távolítsa el a port a készülék hátoldaláról, így elkerülve a tűzveszélyt, valamint a megnövekedett energiafogyasztást.
- ▶ Tisztítás közben ne permetezze vagy öblítse le a készüléket.
- ▶ Ne használjon vízpermetet vagy gőzt a készülék tisztításához.
- ▶ A hideg üvegpolicokat ne tisztítsa forró vízzel. A hirtelen hőmérséklet-változás nyomán az üveg megrepedhet.

## Gázalapú hűtőközegre vonatkozó információk



## FIGYELMEZTETÉS!

A készülék gyúlékony IZOBUTÁN (R600a) hűtőközeget tartalmaz. Győződjön meg arról, hogy a hűtőközeg köre nem sérült meg szállítás vagy beszerelés közben. A szivárgó hűtőközeg szemsérülést okozhat, vagy belobbanhat. Sérülés esetén tartsa távol a tűzforrásoktól, szellőztesse ki alaposan a helyiséget, ne csatlakoztassa, vagy húzza ki a készülék vagy egyéb készülék tápkábelét. Tájékoztassa az ügyfélszolgálatot. Ha a hűtőközeg szembe kerül, akkor azonnal öblítse ki folyó víz alatt, és azonnal forduljon szemész szakorvoshoz.

## Rendeltetésszerű használat

A készülék bor tárolására és élelmiszerek fagyasztására szolgál. Kizárólag háztartási és hasonló alkalmazásokra tervezték, mint például az üzletek, irodák és egyéb munkakörnyezetek személyzeti konyháinak területei; tanyasi házakban és szállodák, motelek és egyéb lakókörnyezetben, valamint panziós és vendéglátóipari vállalkozásokban való használatra ügyfelek számára, tervezéséből adódóan nem alkalmas kereskedelmi vagy ipari használatra. A készüléken változtatások vagy módosítások végrehajtása nem megengedett. A nem rendeltetésszerű használat veszélyeket eredményezhet, illetve a szavatossági igények érvénytelenítésével járhat.



## Megjegyzés

A műszaki módosítások és különböző modellek miatt előfordulhat, hogy a kézikönyvben látható egyes ábrák eltérőek az Ön modelljéhez képest.

### Kép a készülékről

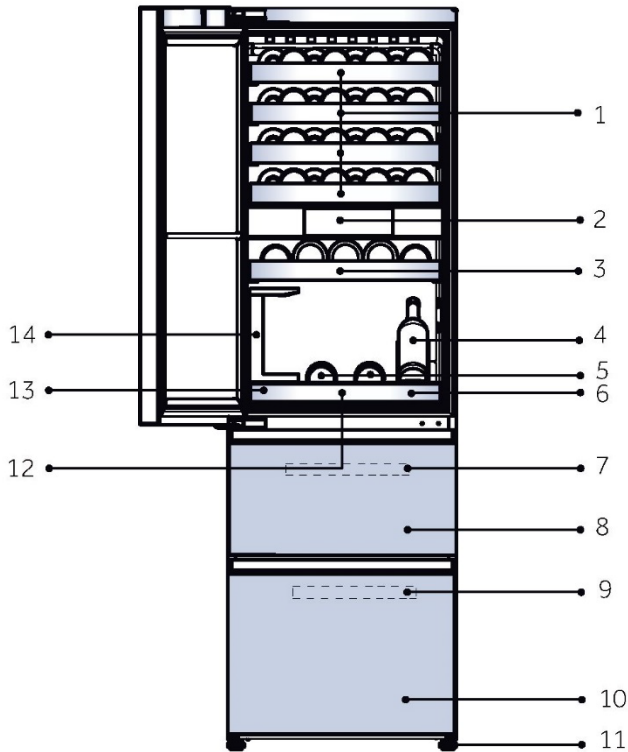

- |                           |  |
|---------------------------|--|
| 1. Nagy bortartó          | 8. Felső fagyasztó tárolófiók          |
| 2. Kijelző                | 9. Fagyasztó tálca                     |
| 3. Kis bortartó           | 10. Alsó fagyasztó tárolófiók          |
| 4. Bortartó kijelzője     | 11. Állítható lábak                    |
| 5. Fatálca bor tálalására | 12. Rezgéselnyelő párna tálalótálcához |
| 6. Tálca bor tálalására   | 13. Tárolódoboz                        |
| 7. Fagyasztó tálca        | 14. Borospohártartó                    |

## A hűtő-fagyasztó ajtótartójának eltávolítása

1. Miután eltávolította az ajtótest rögzítőcsavarjait, távolítsa el az ajtótest tartóját.
2. Távolítsa el a csavart a tartozéktasakból, és helyezze be a csavarfuratba.

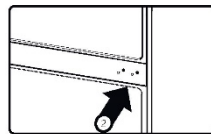
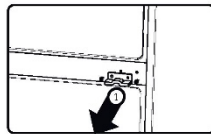

### 1. Első használat előtt

- ▶ Távolítsa el az összes csomagolóanyagot. Ez magában foglalja a habalapot és az összes ragasztószalagot, amely a borhűtő tartozékait rögzíti belül és kívül. Ezeket tartsa gyermekektől elzárva, ártalmatlanításukat pedig környezetbarát módon végezze.
- ▶ Tisztítsa meg a készülék belsejét és külsejét vízzel és kíméletes tisztítószerrel, mielőtt bármilyen bort tenne bele.
- ▶ A készülék szintbeállítását és tisztítását követően várjon legalább 2 órát, mielőtt csatlakoztatná a tápellátáshoz. Ha a hűtő-fagyasztót bármilyen okból megdöntötték, várjon 24 órát, mielőtt tápellátáshoz csatlakoztatja. Lásd a TELEPÍTÉS részt.
- ▶ Miután csatlakoztatta a készüléket egy elektromos aljzathoz, hagyja, hogy a készülék legalább 30 percig működjön, alkalmazkodjon a környezethez, mielőtt bármilyen beállítást végezne.

### 2. Érintőgombok

A vezérlőpulton érintőgombok találhatók, és az ujjával való enyhe megérintés elég a működtetésükhöz.

### 3. Beállítás első bekapcsoláskor

- ▶ A termék első bekapcsolásakor a kijelző automatikusan bekapcsol. A fő interfész megnyitáskor látható, hogy a bortároló zóna alapértelmezett hőmérséklete 12 °C, a dekantáló zóna alapértelmezett hőmérséklete 12 °C, a fagyasztó zóna alapértelmezett hőmérséklete -18 °C, és a Super Frz alapértelmezett beállítás szerint nem engedélyezett.

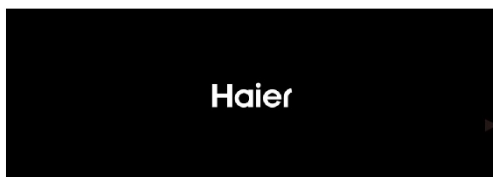

## 4. A termék összekapcsolása a hOn alkalmazással

- ▶ Érintse meg a „Beállítások” ikont a kezdőlap jobb felső sarkában a rendszerbeállítások felület megnyitásához

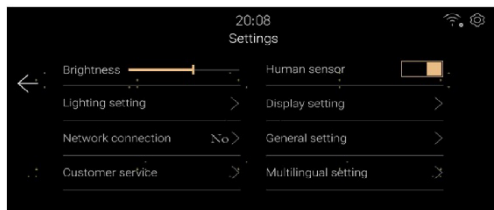

- ▶ Érintse meg a „Hálózati kapcsolat” elemet, és olvassa be a QR-kódot a hOn App letöltéséhez az App Store áruházból, és regisztráljon a bejelentkezéshez.



- ▶ A mobilalkalmazás beállítása után érintse meg a „Hálózat csatlakoztatása” gombot a hálózati konfigurációs módba kapcsoláshoz. Kövesse a felületen megjelenő utasításokat, és a hOn alkalmazás használatával fejezze be az eszköz párosítását.

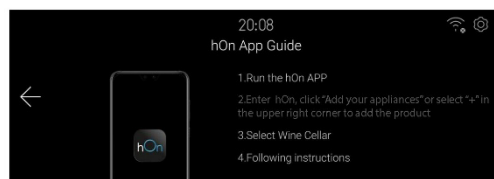

### **i** Megjegyzés

- ▶ Ha a hálózati konfigurációs módba kapcsolás után nem csatlakozott a hálózathoz, a hálózat egy idő után automatikusan kilépteti, és újra be kell lépnie a hálózati konfigurációs módba.
- ▶ A hOn sikeres csatlakoztatása után a készülék tájékoztat a sikeres hálózati csatlakozásról. Kattintson a „Befejezés” gombra a kezdőlapra lépéshez.

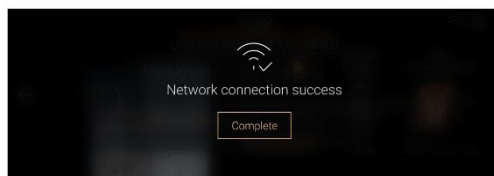

## 5. Automatikus zárolás funkció

- ▶ Ha egy percen belül nem érzékelhető művelet, vagy az emberérzékelő azt észleli, hogy a felhasználó egy perc múlva távozik, a kijelző kikapcsol. A kijelző pedig lezárási képernyő interfészt jelenít meg, amikor az emberérzékelő funkció élesedésekor vagy ajtónyitáskor.
- ▶ A borinformációk a rendszerbeállítási felület megjelenítési beállításának megfelelően láthatók.
- ▶ A feloldáshoz csúsztassa ujját balra a képernyőn.

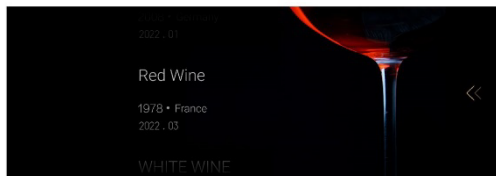

## 6. A vezérlőpult leírása

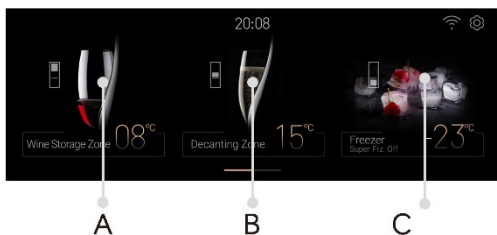

- A. Bortároló zóna választógomb  
 B. Dekantáló zóna választógomb  
 C. Fagyasztó/ Super Frz. engedélyezése választógomb

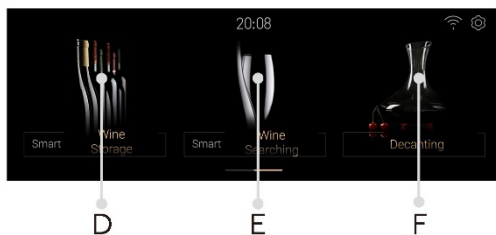

- D. Intelligens bortároló választógomb  
 E. Intelligens borkeresés választógomb  
 F. Dekantáló választógomb

## 7. Bortároló zóna funkció

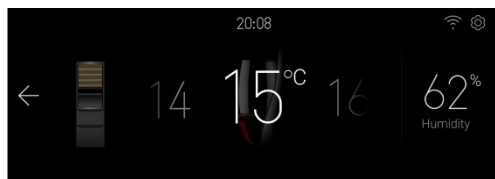

- ▶ Érintse meg az „A” gombot a bortároló terület hőmérséklet-beállítási felületének a megnyitásához.
- ▶ Csúsztassa ujját balra és jobbra a hőmérsékleti területen a bortároló zóna beállításához 8 és 18 °C között, minden csúsztatással egy 1 °C-ot módosít, és a hangjelző egy jelzése hallható.
- ▶ A páratartalom kijelzőjének az értéke nem állítható, és a bortároló zóna páratartalmáról tájékoztat.

## 8. Dekantáló zóna funkció



- ▶ Érintse meg a „B” gombot a kezdőlapon a Sommelier rész hőmérséklet-beállítási felületének a megnyitásához. Csúsztassa ujját balra vagy jobbra a hőmérsékleti területen a Sommelier rész beállításához 8 és 18 °C között, minden csúsztatással egy 1 °C-ot módosít, és a hangjelző egy jelzése hallható.
- ▶ A páratartalom kijelzőjének az értéke nem állítható, és a dekantáló zóna páratartalmáról tájékoztat.

## 9. Fagyasztó funkció



- ▶ Érintse meg a „C” gombot a kezdőlapon a fagyasztózóna hőmérséklet-beállítási felületének a megnyitásához.
- ▶ Amikor a Super Frz funkció ki van kapcsolva, csúsztassa ujját balra vagy jobbra a hőmérséklet területen a fagyasztó zóna beállításához -14 és -24 °C között, minden csúsztatással egy 1 °C-ot módosít, és a hangjelző egy jelzése hallható.
- ▶ A Super Frz funkció be- és kikapcsolásához érintse meg a Super Frz ikont. Ha a Super Frz be van kapcsolva, a fagyasztórekesz hőmérséklete nem módosítható.

## 10. Intelligens bortároló

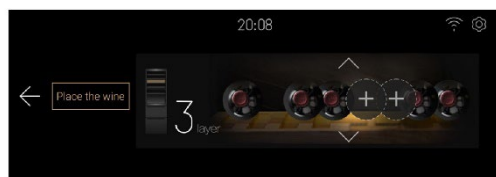

- ▶ Érintse meg a „D” gombot a kezdőlapon az intelligens bortároló felületének megnyitásához, ahol bort adhat hozzá, bort helyezhet el, bort cserélhet, törölhet illetve helyezhet át.

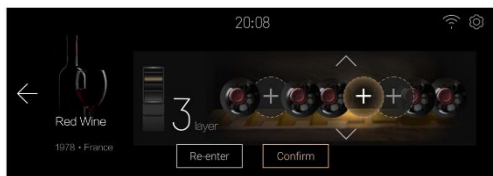

- ▶ Érintse meg a [Place the Wine] gombot a bor hozzáadása felület megnyitásához.
- ▶ Érintse meg a nyilat a rétegek számának beállításához, kattintson a „+” jel területére (üres, nincs bor tárolva), válassza ki a helyet bal és jobb oldalon, a terület kiemelve jelenik meg, és ezzel egyidejűleg a borszekrény belső világítása kikapcsol, és a kiválasztott helyzetjelző kijelölve látható (a készülék be értékre kapcsolja a „kijelző beállítása” [Wine display location indicator] rendszerbeállítást).
- ▶ Kattintson a megerősítéshez, adja meg a bor adatait, és fejezze be a bor elhelyezését.
- ▶ A többi művelet ügyében kövesse a képernyőn megjelenő utasításokat

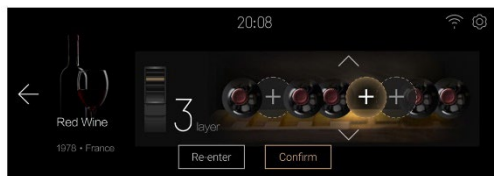

## 11. Intelligens borkeresés funkció

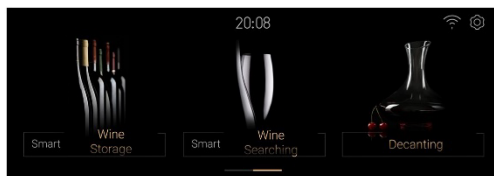

- ▶ Érintse meg az „E” gombot a kezdőlapon az Intelligens borkeresés keresőfelület megnyitásához: Feltételes szűrésű borkereső, kedvenc bor keresése, kedvenc törlése, kedvenc hozzáadása

## 12. Dekantálás



- ▶ Érintse meg az „F” gombot a kezdőlapon a borválasztási felület megnyitásához.
- ▶ Kattintson a borderületre a típus kiválasztásához, majd ugorjon az adott bor levegőztetési felületére, itt a felhasználó beállíthatja a levegőztetési időt, meghatározható a kezdési idő, szüneteltethető és folytatható az idő, illetve törölhető az adott visszaszámlálás. A visszaszámlálás befejezése után a hűtőszekrény hangjelzéssel tájékoztat a levegőztetés befejezéséről, és a felhasználó az [OK] gombra kattintva kikapcsolhatja a hangjelzést.

## 13. Rendszer beállítások

Érintse meg a beállítások ikont a kezdőlap jobb felső sarkában a beállítások oldal megnyitásához.

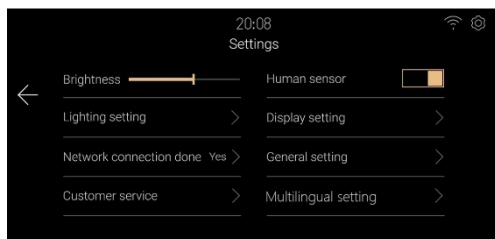
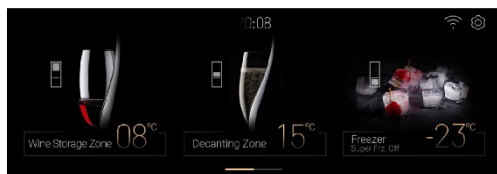

- ▶ Fényerő beállítások  
A kijelző fényerejének a módosításához húzza el a fényerő sávot vagy kattintson rá.
- ▶ Emberérzékelő kapcsoló beállítások  
Kattintson az Ember érintőkapcsoló gombra a hűtő-fagyasztó emberi érintés funkciójának a be- vagy kikapcsolásához.

► Világítás beállítások

Kattintson a [Lighting Setting] gombra a világítás beállítási felületének megnyitásához

① Világításkapcsoló beállítás, beállíthatja a hűtő-fagyasztó világítását.

② Világítási időtartam beállítás, beállíthatja a világítás időtartamát az ajtó zárása után, az alapértelmezett 30 másodperc, a beállítási tartomány 00 perc 00 másodperc és 59 perc 59 másodperc között található.

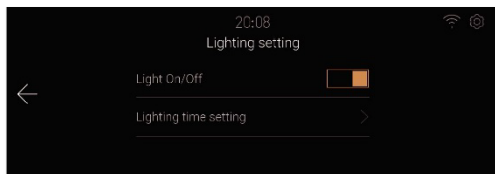

► Kijelző beállítások

Kattintson a [Display Setting] gombra a kijelző beállítási felületének megnyitásához.

① A borinformáció megjelenítése kapcsolóbeállítás lehetővé teszi a borinformáció megjelenítése funkció be- vagy kikapcsolását a hűtőszekrény záróási képernyőjén.

② A bor helyzetjelző kapcsolóbeállítás lehetővé teszi a bor helyzetjelző funkció be- és kikapcsolását bor tárolásakor vagy keresésekor.

► Általános beállítások

Kattintson az [General Settings] gombra a beállítási felület megnyitásához.

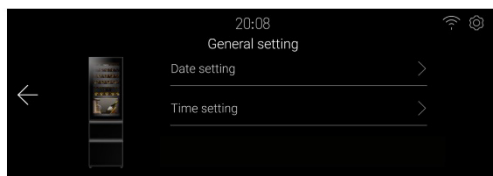

① Kattintson a [Date Setting] gombra a dátumbeállítási felület megnyitásához és a dátum beállításához.

② Kattintson az [Time Setting] gombra az időbeállítási felület megnyitásához és az idő beállításához.

③ Kattintson az [Electronic interaction] gombra az adott felület megnyitásához, és olvassa be a felületen látható QR-kódot az elektronikus kézikönyv mobiltelefonon való megtekintéséhez.

► Ügyfélszolgálat

Kattintson az [Customer service] gombra az ügyfélszolgálati felület megnyitásához, amelyen a készülék tájékoztatja a felhasználót arról, hogy a helyi ügyfélszolgálat elérhető a mobil hOn App alkalmazáson keresztül.



## 14. Nyitott ajtó riasztás

Ha a bortároló rekesz ajtaja 1 percnél hosszabb ideig nyitva marad, a hűtő-fagyasztó figyelmeztető hangjelzést ad ki a felhasználó tájékoztatása céljából.

A riasztás törlődik az ajtó becsukásakor.

## 15. Rendellenes riasztások

- ▶ Ha a borérzékelő 0 °C alatti hőmérsékletet észlel, egy felugró ablak a készülék esetleges hibás működéséről tájékoztat, és a bor károsodásának megelőzése érdekében kérjük, mielőbb kapcsolja ki az áramellátást, és forduljon az ügyfélszolgálathoz.
- ▶ Ha a készülék felugró ablakában a „ventilátor”, „légelzáró”, „szelep” vagy „kommunikációs hiba” üzenet jelenik meg, előfordulhat, hogy a készülék meghibásodott, kérjük vegye fel a kapcsolatot az ügyfélszolgálattal a készülék helyszíni ellenőrzés érdekében.
- ▶ Ha az ajtót hosszabb ideig nyitva van, természetes jelenség, hogy a képernyő az ajtókapcsoló hibás működéséről tájékoztat. Ha az ajtó mindig zárva van, előfordulhat, hogy az ajtókapcsoló meghibásodott.

## 16. Áramkimaradási memória

A készülék megjegyzi az áramkimaradás pillanatában érvényes üzemállapotot, és a tápellátás visszakapcsolása után a készülék visszaállítja a beállított fokozatot.

## 17. WiFi mód beállítás

- ▶ Ez a termék nem kereskedelmi használatra készült.
- ▶ Adó maximális kimenőteljesítménye: 2,4 GHz Wi-Fi: 19,5 dBm  
Bluetooth LE: 19,5 dBm; Bluetooth BR/EDR): 19,5 dBm.
- ▶ Az adó üzemi frekvenciája: 2400 MHz–24833,5 MHz

## 1. Polc

1. A polcok kialakítása elősegíti a bor könnyű tárolását és eltávolítását. Ezek puha törülközővel tisztíthatók.
2. A 76 mm átmérőjű szokványos palackok egymásra helyezhetők.
3. A magnum méretű palackok az alsó polcon rakhatók egymásra.
4. A mennyiség eltérhet az ábrázolt számtól vagy palackoktól, ha ezeket eltérő módon helyezi egymásra.

### Tanácsok a hűtő-fagyasztó tartalmának elrendezéséhez

Mielőtt palackokat helyezne a hűtő-fagyasztóba, bizonyosodjon meg a bortartó polcok teljesen stabil állapotáról. Ezenkívül bizonyosodjon meg arról, hogy semmilyen palack nem nyúlik túl a polcokon, így megelőzheti, hogy az üvegek az üvegajtónak ütközzenek.

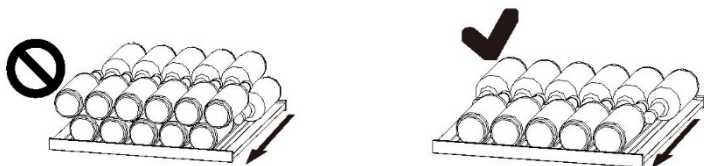

## 2. Palackelrendezési ábrák különböző állványokhoz

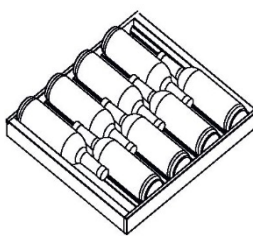

Nagy bortartó

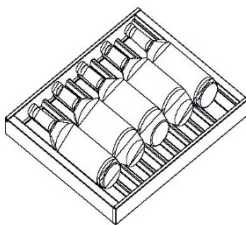

Kis bortartó

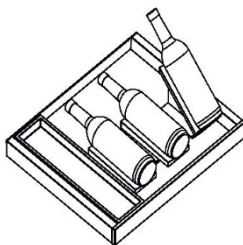

Sommelier  
tálca palackel-  
rendezési ábra

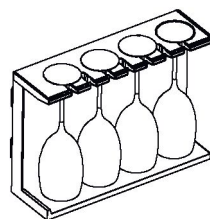

Borospohár  
állvány

## 3. Szokványos borospalackok elrendezése a bortároló helyiségben

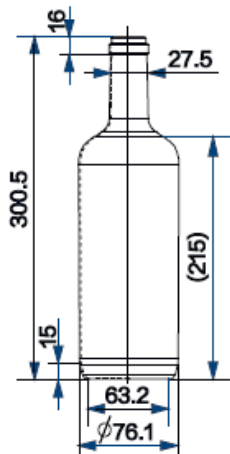

Szabványos palackméret a befogadóképesség meghatározásához (térfogat mm-ben)

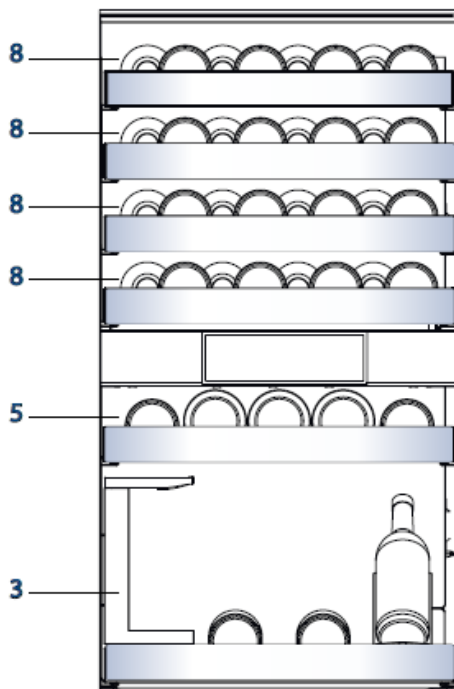

Maximális palackméret: 40 palack



### **Energiatakarékossági tippek**

- ▶ Bizonyosodjon meg arról, hogy a készülék megfelelő szellőzéssel rendelkezik (lásd a TELEPÍTÉS részt).
- ▶ Ne szerelje be a készüléket közvetlen napsugárzásnak kitett helyre vagy hőforrások (pl. kályhák, fűtőberendezések) közelébe.
- ▶ Kerülje a szükségtelenül alacsony hőmérsékletet a készülékben. Minél alacsonyabb hőmérsékletet állít be, annál jobban növekszik az energiafogyasztás.
- ▶ Minél kevésbé és minél rövidebb ideig nyissa ki a készülék ajtaját.
- ▶ Ne lépje túl a palackok ajánlott mennyiségét, mivel ezzel gátolhatja a megfelelő légáramlást. Az ajtó tömítéseket tartsa tisztán, hogy az ajtó mindig megfelelően becsukódhasson.

## 1. Leolvasztás

A hűtő-fagyasztó kiolvasztása automatikusan történik: nincs szükség felhasználói beavatkozásra.

## 2. A LED-es lámpa cseréje

A lámpa fényforrásként LED-es technológiát használ, amely alacsony fogyasztást és hosszú élettartamot szavatol. Bármilyen rendellenesség esetén vegye fel a kapcsolatot az ügyfélszolgálatlal. Lásd az ÜGYFÉLSZOLGÁLAT részt.



### FIGYELMEZTETÉS!

Ne tegyen kísérletet a LED-es lámpa saját kezű cseréjére. Az alkatrészt csak a gyártó vagy a meghatalmazott szervizmunkatárs cserélheti ki.

### A LED-es lámpa paraméterei:

Feszültség 12 V

Max. teljesítmény: 18 W

## 3. Hosszabb használaton kívüli időszak

Húzza ki a tápkábelt.

Tisztítsa meg a készüléket és az ajtó tömítéseket a fenti leírás szerint.

A kellemetlen szagok készüléken belüli megjelenésének elkerülése érdekében hagyja nyitva az ajtót.

## 4. A készülék mozgatása

1. Távolítsa el az összes palackot, és húzza ki a készülék csatlakozódugóját.
2. Rögzítse a polcokat és az egyéb mozgatható alkatrészeket a hűtő-fagyasztóban szigetelőszalaggal.
3. A hűtőrendszer károsodásának az elkerülése érdekében ne döntse meg a hűtő-fagyasztót 45°-nál nagyobb szögben.

Sok felmerülő problémát saját maga is megoldhat speciális szakértelem nélkül. Probléma felmerülése esetén ellenőrizze az összes felsorolt lehetőséget, és kövesse az alábbi utasításokat, mielőtt felvenné a kapcsolatot egy ügyfélszolgálattal. Lásd az ÜGYFÉLSZOLGÁLAT részt.



### FIGYELMEZTETÉS!

- ▶ Karbantartás előtt kapcsolja ki a készüléket, és húzza ki a hálózati dugaszt a hálózati aljzatból.
- ▶ Az elektromos berendezéseket csak szakképzett villamossági szakemberek szervizelhetik, mert a nem megfelelő javítások jelentős károkat okozhatnak.
- ▶ Sérült tápkábel esetén a veszély elkerülése érdekében cseréltesse ki azt a gyártóval, a gyártó szervizközpontjával vagy más szakemberrel.

Probléma	Lehetséges ok	Lehetséges megoldás
A kompresszor nem működik	<ul style="list-style-type: none"> <li>• A hálózati dugasz nem csatlakozik a hálózati tápellátáshoz.</li> </ul>	<ul style="list-style-type: none"> <li>• Csatlakoztassa a hálózati csatlakozódugót.</li> </ul>
A készülék gyakran bekapcsol vagy túlságosan hosszú ideig üzemel.	<ul style="list-style-type: none"> <li>• A beltéri vagy kültéri hőmérséklet túl magas.</li> <li>• A készülék hosszabb ideig kikapcsolt állapotban volt.</li> <li>• Egy ajtó a készülékben nem záródik megfelelően.</li> <li>• Az ajtót túlságosan gyakran nyitotta ki, vagy túlságosan sokáig tartotta nyitva.</li> <li>• A fagyasztórekesz hőmérsékletének a beállítása túl alacsony.</li> <li>• Az ajtó tömítése szennyezett, kopott, repedt vagy nem megfelelő.</li> <li>• A szükséges szellőzés nem biztosított.</li> </ul>	<ul style="list-style-type: none"> <li>• Ebben az esetben természetes, hogy a készülék üzemideje megnövekedett.</li> <li>• Normál esetben 8 és 12 óra közötti időtartam szükséges a készülék teljes lehűléséhez.</li> <li>• Csukja be az ajtót/fiókot, és bizonyosodjon meg arról, hogy a készülék egyenes felületen található, és hogy élelmiszer vagy tárolóedény nem akadályozza az ajtó záródását.</li> <li>• Ne nyissa ki az ajtót/fiókot túl gyakran.</li> <li>• Tisztítsa meg az ajtót/fiók tömítését, vagy cserélje ki ezt az ügyfélszolgálat bevonásával.</li> <li>• Bizonyosodjon meg arról, hogy megfelelő a szellőzés.</li> </ul>
A hűtő-fagyasztó belső része szennyezett/vagy kellemetlen szagú.	<ul style="list-style-type: none"> <li>• A hűtő-fagyasztó belső része tisztítást igényel.</li> </ul>	<ul style="list-style-type: none"> <li>• Tisztítsa meg a hűtő-fagyasztó belső részét.</li> </ul>

Probléma	Lehetséges ok	Lehetséges megoldás
Nincs elég hideg a készülék belsejében.	<ul style="list-style-type: none"> <li>• A beállított hőmérséklet túl magas.</li> <li>• Nemrégiben palackokat helyezett a készülékbe.</li> <li>• Az ajtó a készülékben nem záródik megfelelően.</li> <li>• Az ajtót/fiókot túlságosan gyakran nyitotta ki, vagy túlságosan sokáig tartotta nyitva.</li> <li>• Az ajtótömités szennyezett, kopott, repedt vagy nem megfelelő</li> </ul>	<ul style="list-style-type: none"> <li>• Állítsa vissza a hőmérsékletet.</li> <li>• Várjon, hogy a nemrég hozzáadott palackok elérjék a kívánt hőmérsékletet</li> <li>• Csukja be az ajtót/fiókot.</li> <li>• Ne nyissa ki az ajtót/fiókot túl gyakran</li> <li>• Tisztítsa meg az ajtótömitést, vagy cserélje ki ezt az ügyfélszolgálat bevonásával.</li> </ul>
Túl hideg van a készülék belsejében.	<ul style="list-style-type: none"> <li>• A beállított hőmérséklet túl alacsony.</li> </ul>	<ul style="list-style-type: none"> <li>• Állítsa vissza a hőmérsékletet.</li> </ul>
Pára csapódik le a borhűtő belső részén	<ul style="list-style-type: none"> <li>• Az éghajlat túl meleg vagy túl nedves.</li> <li>• Egy ajtó/fiók a készülékben nem záródik megfelelően.</li> <li>• Az ajtót/fiókot túlságosan gyakran nyitotta ki, vagy túlságosan sokáig tartotta nyitva.</li> <li>• Étel- vagy folyadéktárolók nyitott állapotban maradtak a hűtőben.</li> </ul>	<ul style="list-style-type: none"> <li>• Növelje a hőmérsékletet.</li> <li>• Csukja be az ajtót.</li> <li>• Ne nyissa ki az ajtót/fiókot túl gyakran.</li> </ul>
Nedvesség gyűlik fel a hűtő-fagyasztó külső felületén vagy az ajtó/ajtók és a fiók között.	<ul style="list-style-type: none"> <li>• Az éghajlat túl meleg vagy túl nedves.</li> <li>• Az ajtó nincs megfelelően becsukva. A készülékben található hideg levegő és az azon kívüli meleg levegő páralecsapódást eredményez.</li> </ul>	<ul style="list-style-type: none"> <li>• Ez természetes jelenség nedves éghajlati viszonyok között, és megszűnik, amint csökken a páratartalom.</li> <li>• Bizonyosodjon meg arról, hogy megfelelően becsukta az ajtót.</li> </ul>
A kijelző világítása működik, de a készülék nem hűt	<ul style="list-style-type: none"> <li>• A készülék demo módban van.</li> </ul>	<ul style="list-style-type: none"> <li>• Kérjük, ellenőrizze, hogy milyen állapotban van, ha demo módban van, lépjen ki belőle. Hűtés bekapcsolása: lépjen be a beállítások felületre, majd a „Beállítások” ikonra kattintva lépjen be a háttér felületre, kattintson a „Hűtőszekrény üzembe helyezése” gombra, és kattintson a „Demo mód” gombra</li> </ul>

Probléma	Lehetséges ok	Lehetséges megoldás
Vastag jég és zúzmara található a fagyasztórekeszben.	<ul style="list-style-type: none"> <li>• Az élelmiszereket nem csomagolta be megfelelően.</li> <li>• Egy ajtó/fiók a készülékben nem záródik megfelelően.</li> <li>• Az ajtót/fiókot túlságosan gyakran nyitotta ki, vagy túlságosan sokáig tartotta nyitva.</li> <li>• Az ajtó/fiók tömitése szennyezett, kopott, repedt vagy nem megfelelő.</li> <li>• Valami belülről megakadályozza az ajtó/fiók megfelelő záródását.</li> </ul>	<ul style="list-style-type: none"> <li>• Mindig csomagolja be alaposan az élelmiszereket.</li> <li>• Csukja be az ajtót/fiókot.</li> <li>• Ne nyissa ki az ajtót/fiókot túl gyakran.</li> <li>• Tisztítsa meg az ajtó/fiók tömitését, vagy cserélje ki ezt újjal.</li> <li>• Helyezze vissza a polcokat, az ajtópolcokat vagy belső tartályokat, hogy az ajtó/fiók becsukódhasson.</li> </ul>
A szekrény oldalai és az ajtó tömités felmelegedik.	<ul style="list-style-type: none"> <li>• -</li> </ul>	<ul style="list-style-type: none"> <li>• Ez természetes jelenség.</li> </ul>
A készülék rendellenes hangokat ad ki.	<ul style="list-style-type: none"> <li>• A készülék nem vízszintes talajon helyezkedik el.</li> <li>• A készülék hozzáér valamilyen körülötte lévő tárgyhöz.</li> </ul>	<ul style="list-style-type: none"> <li>• Állítsa be a lábakat a készülék szintbe állításához.</li> <li>• Távolítsa el a készülék mellett lévő tárgyakat.</li> </ul>
Az áramló vízhez hasonló halk hang hallható.	<ul style="list-style-type: none"> <li>• -</li> </ul>	<ul style="list-style-type: none"> <li>• Ez természetes jelenség.</li> </ul>
Riasztó hangjelzése hallható.	<ul style="list-style-type: none"> <li>• Az ajtó nyitva maradt</li> </ul>	<ul style="list-style-type: none"> <li>• Csukja be az ajtót</li> </ul>
Halk zümmögés hallható.	<ul style="list-style-type: none"> <li>• A kondenzációgátló rendszer működik</li> </ul>	<ul style="list-style-type: none"> <li>• Ez megakadályozza a páralecsapódást és normális</li> </ul>
A belső világítás vagy hűtőrendszer nem működik.	<ul style="list-style-type: none"> <li>• A hálózati dugasz nem csatlakozik a hálózati aljzathoz.</li> <li>• Az áramellátás nem megfelelő.</li> <li>• A LED-es lámpa meghibásodott</li> </ul>	<ul style="list-style-type: none"> <li>• Csatlakoztassa a hálózati csatlakozódugót.</li> <li>• Ellenőrizze a helyiség áramellátását. Vegye fel a kapcsolatot a helyi áramszolgáltatóval!</li> <li>• Vegye fel a kapcsolatot a szervizzel a lámpa kicseréléséhez.</li> </ul>

## 1. Kicsomagolás

- ▶ Vegye ki a készüléket a csomagolásból.
- ▶ Távolítsa el az összes csomagolóanyagot, beleértve a hab alapi részt és a tartozékokat rögzítő összes ragasztószalagot.

## 2. Környezeti körülmények

A szobahőmérsékletnek mindig 10 °C és 43 °C között kell lennie, mivel befolyásolhatja a készülék belsejének hőmérsékletét és energiafogyasztását. Szigetelés nélkül ne telepítse a készüléket egyéb hőkibocsátó készülékek (sütők, hűtőgépek) közelébe.

## 3. Helyigényt illető javaslatok

- ▶ A hűtő-fagyasztó méretei: szélesség 595 x mélység 600 x magasság 1906 (mm)

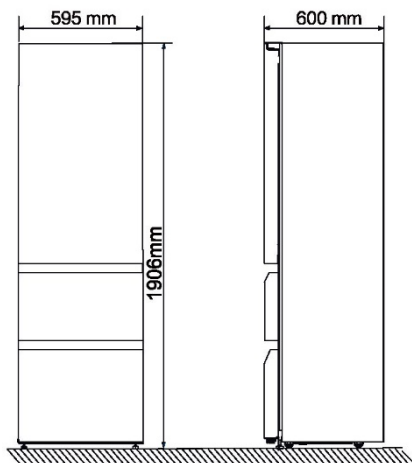

- ▶ A készülék számára biztonsági okokból szükséges szellőzése érdekében kötelezően vegye figyelembe a szellőzés keresztmetszetére vonatkozó tájékoztatást.

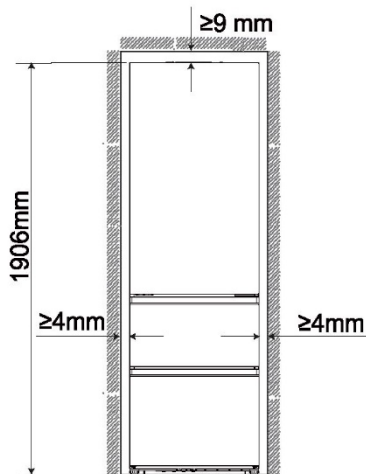

- ▶ Javasolt hely nyitott ajtó mellett

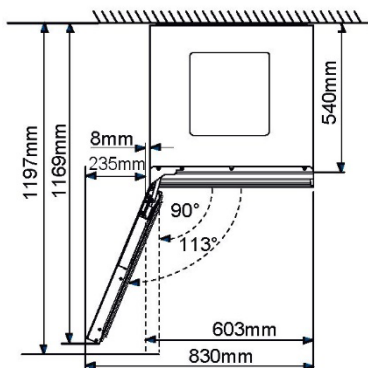



## FIGYELMEZTETÉS!

- A berendezésen vagy a beépített szerkezetben a szellőzőnyílásokat ne takarja el.

### 4. A készülék elhelyezése

1. Enyhén döntse meg hátrafelé a készüléket.
2. Forgatással állítsa be az állítható elülső lábakat a kívánt magasságra.
3. A stabilitást ellenőrizheti, ha az átlók mentén nyomást helyez a készülékre. Az enyhe lengésnek mindkét irányban azonosnak kell lennie. Ellenkező esetben a keret görbülhet; ez pedig esetleg szivárgó ajtó-tömítéseket eredményezhet. Az enyhe hátradőlés elősegíti az ajtó bezáródását

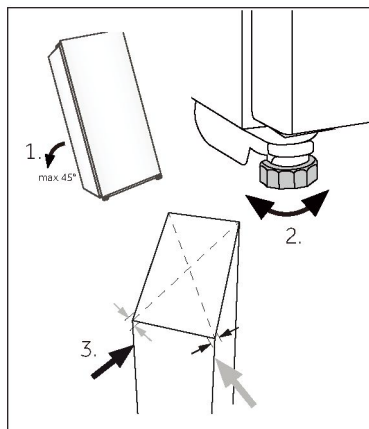

**Műszaki adatok**

Az (EU) 2019/2016 előírásnak megfelelő termékadatlap

Márka	Haier
Modellnév/azonosító	CSW9619ENGBW
Kategória	Hűtő-fagyasztó
Energiahatékonysági osztály	E
Éves energiafogyasztás (kWh/év) <sup>1)</sup>	246
Befogadóképesség (l)	352
Klímaosztály: <sup>2)</sup> A készülék 10 °C közötti 43 °C környezeti hőmérsékleten való felhasználásra készült.	SN-N-ST-T
Levegőben terjedő akusztikus zajkibocsátás (dB(A) re 1pW)	C(36)
A berendezés típusa	Önálló
Méretetek (Sz/Mé/Ma mm-ben)	595/600/1906

**Megjegyzés**

► Az éves energiafogyasztás 258 kWh/év, ha a készülék típusa beépíthető.

Magyarázatok:

- 24 órás szabványos teszteredmények alapján. A tényleges energiafogyasztás függ a tényleges környezettől, a palackok számától, a beállított hőmérséklettől, az ajtó nyitási és zárási idejétől és gyakoriságától stb.
- A névleges energiafogyasztást a standard teszt során jelentkezik, a borhűtő belső világának bekapcsolása nélkül.
  - kiterjesztett mérsékelt osztály: „a hűtőberendezés 10 - 32 °C közötti környezeti hőmérsékleten való használatra készült”;
  - mérsékelt osztály: „a hűtőberendezés 16 - 32 °C közötti környezeti hőmérsékleten való használatra készült”;
  - szubtrópusi osztály: „a hűtőberendezés 16 - 38 °C közötti környezeti hőmérsékleten való használatra készült”;
  - trópusi osztály: „a hűtőberendezés 16 - 43 °C közötti környezeti hőmérsékleten való felhasználásra készült”;

**Szabványok és irányelvek **

A termék megfelel az összes vonatkozó EK irányelvben meghatározott követelménynek, illetve a vonatkozó harmonizált szabványoknak, amelyek alapján megilleti a CE-jelölés.

Figyelmébe ajánljuk a Haier ügyfélszolgálat és az eredeti pótalkatrészek igénybe vételét. Ha probléma merül fel a készülékkel, először tekintse át a HIBAELHÁRÍTÁS részt. Ha ebben nem talál megoldást, lépjen kapcsolatba

- ▶ a helyi márkakereskedővel vagy
- ▶ keresse meg a Service & Support (Szerviz és támogatás) területet a [www.haier.com](http://www.haier.com) címen, ahol megtalálhatók a szükséges telefonszámok és a gyakran ismételt kérdések, valamint ahol szervizkérelmet aktiválhat.

A szerviz szolgáltatásunkkal való kapcsolatfelvétel előtt bizonyosodjon meg arról, hogy elérhetőek az alábbi adatok.

Az információ az adattáblán található.

Modell \_\_\_\_\_ Sorozatszám \_\_\_\_\_

Jótállási igény felmerülése esetén ellenőrizze a termékhez mellékelt jótállási kártyát is.

Általános üzleti kérdések esetén kérjük, alábbi európai címeinken vegye fel velünk a kapcsolatot:

Európai Haier címek			
Ország*	Postacím	Ország	Postacím
<b>Olaszország</b>	Haier Europe Trading SRL Via De Cristoforis, 12 21100 Varese ITALY	<b>Franciaország</b>	Haier Europe Trading SRL Via De Cristoforis, 12 21100 Varese ITALY
<b>Spanyolország</b>	Haier Iberia SL Pg. Garcia Faria, 49-51 08019 Barcelona SPAIN	<b>Belgium-FR</b>	Haier Benelux SA Anderlecht
<b>Portugália</b>		<b>Belgium-NL</b>	Route de Lennik 451
<b>Németország</b>	Haier Deutschland GmbH Hewlett-Packard-Str. 4 D-61352 Bad Homburg GERMANY	<b>Hollandia</b>	BELGIUM
<b>Ausztria</b>		<b>Lengyelország</b>	
<b>Egyesült Királyság</b>	Haier Appliances UK Co. Ltd. One Crown Square Church Street East Woking, Surrey, GU21 6HR UK	<b>Cseh Köztársaság</b>	Haier Poland Sp. zo.o. Al. Jerozolimskie 181B 02-222 Warszawa POLAND
		<b>Magyarország</b>	
		<b>Görögország</b>	
		<b>Románia</b>	
		<b>Oroszország</b>	

**PÓTALKATRÉSZEK ELÉRHETŐSÉGE:** Termosztátok, hőmérséklet érzékelők, nyomtatott áramköri lapok és fényforrások legalább hét évig elérhetőek a piacra bocsátott utolsó modelltől számítva. Ajtófogantyúk, ajtópántok, tálcák és kosarak legalább hét évig, míg ajtótomítések legalább 10 évig elérhetőek a piacra bocsátott utolsó modelltől számítva

**Minimális jótállás:** 2 év az uniós tagállamokban, 3 év Törökországban, 1 év az Egyesült Királyságban, 1 év Oroszországban, 3 év Svédországban, 2 év Szerbiában, 5 év Norvégiában, 1 év Marokkóban, 6 hónap Algériában, Tunézia nincs kötelező jogi jótállás.

**A termékre vonatkozó további tájékoztatás ügyében tekintse meg az <https://eprel.ec.europa.eu/> oldalt, vagy olvassa be a készüléken elhelyezett, energiafogyasztást jelölő címkén található QR-kódot.**

## Grazie per aver acquistato un prodotto Haier.

Leggere attentamente queste istruzioni prima di utilizzare l'elettrodomestico. Le istruzioni contengono informazioni importanti per ottimizzare l'uso dell'elettrodomestico e garantire l'installazione, l'uso e la manutenzione sicuri e corretti.

Conservare il presente manuale in un luogo comodo, in modo da poterlo sempre consultare per un uso sicuro e corretto dell'elettrodomestico.

Se l'elettrodomestico viene venduto, ceduto o abbandonato in caso di trasloco, trasferire anche il presente manuale in modo che il nuovo proprietario possa comprendere l'uso dell'elettrodomestico e delle avvertenze di sicurezza.

## Accessori

Controllare gli accessori e la documentazione in base al seguente elenco:



Tappo  
per foro



Guida  
rapida



Etichetta  
energetica



Scheda della  
garanzia

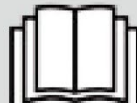

Manuale  
di avvertenze  
per la sicurezza

## **5 Informazioni per la sicurezza**

## **10 Uso previsto**

## **11 Descrizione del prodotto**

## **12 Utilizzo**

<u>Operazioni preliminari al primo utilizzo</u>	6
<u>Installazione</u>	6
<u>Utilizzo quotidiano</u>	7
<u>Informazioni sul gas refrigerante</u>	9

<u>Operazioni preliminari al primo utilizzo</u>	12
<u>Tasti a sfioramento</u>	12
<u>Impostazione della prima accensione</u>	12
<u>Associazione del telefono e configurazione della rete</u>	13
<u>Funzione di blocco automatico</u>	14
<u>Descrizione del pannello di controllo</u>	14
<u>Funzione zona di conservazione del vino</u>	14
<u>Funzione Zona di decantazione</u>	15
<u>Funzione congelatore</u>	15
<u>Conservazione del vino Smart</u>	15
<u>Funzione Ricerca del vino Smart</u>	16
<u>One Click Wake Up</u>	17
<u>Impostazioni di sistema</u>	17
<u>Allarme apertura sportello</u>	19
<u>Allarmi anomali</u>	19
<u>Memoria per interruzione di corrente</u>	19
<u>Impostazione della modalità Wi-Fi</u>	19

## **20 Dotazioni**

## **22 Suggerimenti per il risparmio energetico**

## **23 Cura e pulizia**

## **24 Risoluzione dei problemi**

## **27 Installazione**

## **29 Dati tecnici**

## **30 Assistenza clienti**



## **AVVERTENZA – Informazioni importanti sulla sicurezza**



## **AVVISO - Informazioni generali e consigli**



## **Informazioni ambientali**



### Smaltimento

Contribuire a proteggere l'ambiente e la salute umana. Collocare l'imballo in appositi contenitori affinché venga riciclato. Contribuire al riciclo dei rifiuti delle apparecchiature elettriche ed elettroniche. Non smaltire gli elettrodomestici contrassegnati con questo simbolo assieme ai rifiuti domestici. Conferire il prodotto presso la struttura di riciclo locale o rivolgersi all'ufficio comunale preposto.



## **AVVERTENZA!**

Pericolo di lesioni o soffocamento!

I refrigeranti e i gas devono essere smaltiti in maniera professionale. Accertarsi che la tubazione del circuito del refrigerante non sia danneggiata prima di smaltirla correttamente. Scollegare l'elettrodomestico dalla rete elettrica. Tagliare il cavo di alimentazione e smaltirlo. Rimuovere vassoi e cassette, fermaporte e guarnizioni, per evitare che bambini e animali domestici rimangano chiusi nell'elettrodomestico.

**Il vano frigorifero di questo elettrodomestico è destinato alla conservazione del vino. Prima di accendere l'elettrodomestico per la prima volta, leggere i seguenti consigli sulla sicurezza:**



## **AVVERTENZA!**

### **Operazioni preliminari al primo utilizzo**

- ▶ Accertarsi dell'assenza di danni dovuti al trasporto.
- ▶ Rimuovere tutti gli elementi di imballo e tenerli fuori dalla portata dei bambini.
- ▶ Per garantire la totale efficienza del circuito del refrigerante, attendere almeno due ore prima di installare l'elettrodomestico.
- ▶ L'elettrodomestico deve essere maneggiato sempre da almeno due persone perché è pesante.

### **Installazione**

- ▶ Installare l'elettrodomestico in un luogo asciutto e ben ventilato. Lasciare uno spazio libero di almeno 9 cm al di sopra dell'elettrodomestico e di 4 mm attorno a esso.
- ▶ Non collocare mai l'elettrodomestico in zone umide o soggette a schizzi d'acqua. Pulire e asciugare schizzi e macchie d'acqua con un panno morbido e pulito.
- ▶ Non installare l'elettrodomestico esposto alla luce diretta del sole o in prossimità di fonti di calore (ad es. stufe o radiatori).  
Installare l'elettrodomestico a livello in un'area adatta alle dimensioni e all'uso.
- ▶ Le aperture di ventilazione nell'elettrodomestico o nella struttura a incasso devono rimanere sempre libere.
- ▶ Accertarsi che i dati elettrici sulla targhetta siano conformi all'alimentazione elettrica. In caso contrario, rivolgersi a un elettricista.
- ▶ L'elettrodomestico funziona con corrente elettrica 220-240 Vca / 50 Hz. Oscillazioni anomale della tensione possono causare il mancato avvio dell'elettrodomestico, danni al controllo della temperatura o al compressore oppure rumori anomali durante il funzionamento. In tal caso, è opportuno montare un regolatore automatico.
- ▶ Non adoperare prese multiple o cavi di prolunga.
- ▶ Non collocare prese multiple o alimentatori portatili nella parte posteriore dell'elettrodomestico.
- ▶ Accertarsi che il cavo di alimentazione non sia intrappolato dal frigorifero-congelatore; non calpestare il cavo di alimentazione.



## AVVERTENZA!

- ▶ Per l'alimentazione elettrica utilizzare una presa separata collegata a terra e facilmente accessibile. L'elettrodomestico deve essere collegato a terra. Solo per il Regno Unito: il cavo di alimentazione dell'elettrodomestico è dotato di una spina a 3 conduttori (collegata a terra) adatta a una presa standard a 3 conduttori (collegata a terra). Non tagliare né smontare mai il terzo conduttore (collegamento a terra). Dopo l'installazione dell'elettrodomestico, la spina deve essere accessibile.
- ▶ Non danneggiare il circuito di refrigerazione.

## Utilizzo quotidiano

- ▶ Questo elettrodomestico può essere utilizzato da bambini di almeno 8 anni, da persone con ridotte capacità fisiche, sensoriali o mentali e da persone inesperte solo sotto stretta sorveglianza o se hanno appreso le modalità di utilizzo sicuro dell'elettrodomestico e sono consapevoli dei relativi pericoli.
- ▶ I bambini di età da 3 a 8 anni possono introdurre e prelevare alimenti dall'elettrodomestico, ma non devono pulirlo o installarlo.
- ▶ Tenere lontani dall'elettrodomestico i bambini di età inferiore a 3 anni, a meno che non siano costantemente sorvegliati.
- ▶ Impedire ai bambini di giocare con l'elettrodomestico.
- ▶ In caso di perdite di gas refrigerante o altri gas infiammabili in prossimità dell'elettrodomestico, chiudere la valvola del gas che fuoriesce, aprire porte e finestre e non staccare la spina del cavo di alimentazione del frigorifero o di altri elettrodomestici.
- ▶ Si noti che l'elettrodomestico è impostato per il funzionamento in un intervallo di temperatura ambiente specifico compreso tra 10 e 43 °C. L'elettrodomestico potrebbe non funzionare correttamente se lasciato per un lungo periodo a una temperatura superiore o inferiore all'intervallo indicato.
- ▶ Non collocare elementi instabili (oggetti pesanti, contenitori pieni d'acqua) sopra il frigorifero-congelatore, per evitare lesioni personali dovute a cadute o scosse elettriche causate dal contatto con l'acqua.
- ▶ Non caricare eccessivamente i ripiani dello sportello. Lo sportello potrebbe deformarsi, il portabottiglie potrebbe fuoriuscire o l'elettrodomestico potrebbe rovesciarsi.
- ▶ Aprire e chiudere gli sportelli solo adoperando le maniglie. La distanza tra gli sportelli e tra gli sportelli e il mobile è molto limitata. Non infilare le mani in queste zone per evitare di schiacciarsi le dita. Aprire o chiudere gli sportelli del frigorifero-congelatore solo quando non ci sono bambini nel raggio di movimento degli sportelli.

**AVVERTENZA!**

- ▶ Non conservare né utilizzare materiali esplosivi o corrosivi nell'elettrodomestico o nelle vicinanze.
- ▶ Non conservare medicinali, batteri o sostanze chimiche nell'elettrodomestico. Questo apparecchio è un elettrodomestico. Si sconsiglia di conservare materiali che richiedono temperature rigide.
- ▶ Non riporre liquidi in bottiglie o lattine (né alcolici ad elevata gradazione), specialmente bevande gassate, nel congelatore, perché durante il congelamento potrebbero scoppiare.
- ▶ Se la temperatura del congelatore è aumentata, controllare lo stato degli alimenti.
- ▶ Non impostare una temperatura inutilmente bassa nel comparto frigorifero. Con impostazioni elevate possono crearsi temperature sotto zero. Attenzione: le bottiglie possono scoppiare
- ▶ Non toccare i prodotti congelati con le mani bagnate (indossare i guanti). In particolare, non mangiare i ghiaccioli subito dopo averli tolti dal comparto congelatore. In caso contrario, potrebbe congelarsi la bocca e potrebbero formarsi vesciche da gelo. **PRONTO SOCCORSO:** collocare immediatamente la zona congelata sotto l'acqua fredda corrente. Non tirare via la zona congelata!
- ▶ Non toccare la superficie interna del comparto congelatore durante il funzionamento, soprattutto con le mani bagnate, poiché le mani potrebbero congelarsi sulla superficie.
- ▶ In caso di blackout o prima della pulizia, scollegare l'elettrodomestico. Attendere almeno 7 minuti prima di riavviare l'elettrodomestico, poiché un avvio frequente può danneggiare il compressore.
- ▶ Non adoperare dispositivi elettrici all'interno dei comparti dell'elettrodomestico destinati alla conservazione degli alimenti, a meno che non siano del tipo consigliato dal produttore. Manutenzione / pulizia
- ▶ Accertarsi che i bambini siano sorvegliati se effettuano la pulizia e la manutenzione.
- ▶ Scollegare l'elettrodomestico tenendo la spina e non il cavo.
- ▶ Non pulire l'elettrodomestico con spazzole rigide, spazzole metalliche, detersivi in polvere, benzina, acetato di pentile, acetone e soluzioni organiche simili, soluzioni acide o alcaline. Per evitare danni, effettuare la pulizia con un detergente speciale per frigoriferi.
- ▶ Non raschiare via ghiaccio e brina con oggetti appuntiti. Non adoperare spray, riscaldatori elettrici (ad es. asciugacapelli) o altre fonti di calore per evitare danni ai componenti in plastica.

**AVVERTENZA!**

- ▶ Non usare oggetti meccanici o utensili diversi da quelli consigliati dal produttore per accelerare lo sbrinamento.
- ▶ Se il cavo di alimentazione è danneggiato, deve essere sostituito dal produttore, da un tecnico dell'assistenza o da una persona con analogo qualifica per evitare rischi.
- ▶ Non tentare di riparare, smontare o modificare personalmente l'elettrodomestico. Per le riparazioni rivolgersi all'assistenza clienti.
- ▶ Eliminare la polvere sul retro dell'unità almeno una volta all'anno per scongiurare il rischio di incendio e limitare i consumi energetici.
- ▶ Non spruzzare o schizzare liquidi sull'elettrodomestico durante la pulizia.
- ▶ Per pulire questo elettrodomestico non utilizzare apparecchi a vapore.
- ▶ Non pulire i ripiani di vetro freddi con acqua calda. Un'improvvisa variazione della temperatura può causare la rottura del vetro.

**Informazioni sul gas refrigerante****AVVERTENZA!**

L'elettrodomestico contiene il refrigerante infiammabile ISOBUTANO (R600a). Accertarsi che il circuito del refrigerante non abbia subito danni durante il trasporto o l'installazione. Eventuali perdite di refrigerante possono causare lesioni oculari o incendi. In caso di danni, tenere lontane fonti di fiamme libere, ventilare perfettamente l'ambiente e non collegare o scollegare i cavi di alimentazione dell'elettrodomestico o di altri elettrodomestici. Informare l'assistenza clienti. In caso di contatto con gli occhi, sciacquare immediatamente con acqua corrente e rivolgersi tempestivamente a un oculista.

## Uso previsto

Questo elettrodomestico è destinato alla conservazione del vino e al congelamento di alimenti. È stato progettato esclusivamente per l'uso in applicazioni domestiche e simili, ad es. zone cucina del personale in negozi, uffici e altri ambienti di lavoro; in fattorie, da clienti in hotel, motel e altri ambienti di tipo residenziale, nonché in bed-and-breakfast e attività di ristorazione. Non è destinato ad usi commerciali o industriali. Non sono consentiti cambiamenti o modifiche all'elettrodomestico. Utilizzi errati possono causare pericoli e annullare la garanzia.

## **i** Avviso

A causa di modifiche tecniche e della varietà dei modelli, alcune illustrazioni riportate nel presente manuale possono essere diverse dall'aspetto reale del modello acquistato.

### Immagine dell'elettrodomestico

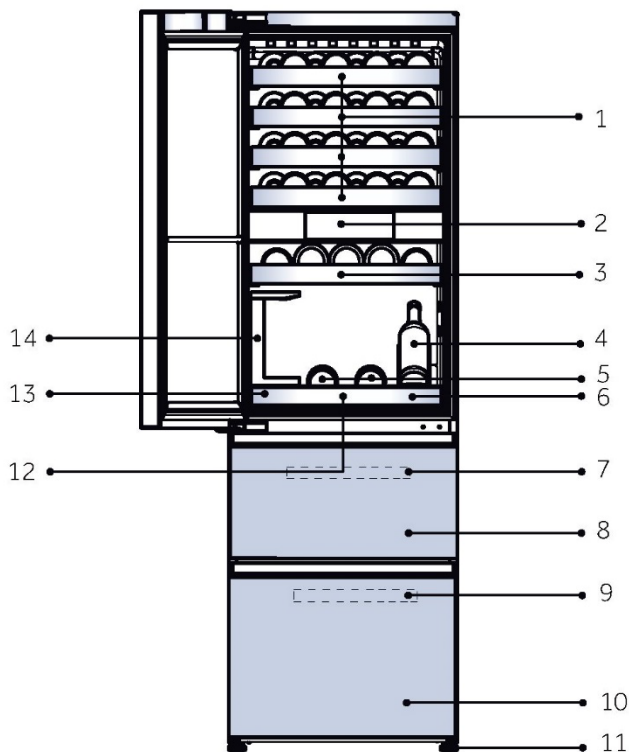

- |   |   |
|---|---|
| 1. Portabottiglie grande                | 8. Cassetto superiore del congelatore           |
| 2. Display                              | 9. Vassoio del congelatore                      |
| 3. Portabottiglie piccolo               | 10. Cassetto inferiore del congelatore          |
| 4. Portabottiglie espositore            | 11. Piedini regolabili                          |
| 5. Vassoio di servizio<br>vino in legno | 12. Cuscinetto antiurto per vassoio di servizio |
| 6. Vassoio di servizio vino             | 13. Contenitore                                 |
| 7. Vassoio del congelatore              | 14. Porta bicchieri da vino                     |

## Rimuovere il supporto dello sportello del frigorifero-congelatore

1. Rimuovere il supporto dello sportello dopo aver rimosso le corrispondenti viti di fissaggio.
2. Estrarre i tappi a vite dalla confezione e inserirli nei fori.

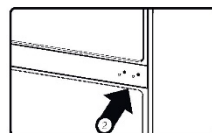
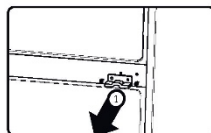

### 1. Operazioni preliminari al primo utilizzo

- Togliere tutti i materiali di imballo, compresa la base in schiuma e tutto il nastro adesivo che fissa gli accessori della cantinetta all'interno e all'esterno. Tenerli fuori dalla portata dei bambini e smaltirli nel rispetto dell'ambiente.
- Pulire l'interno e l'esterno dell'elettrodomestico con acqua e un detergente delicato prima di riporre il vino.
- Dopo l'installazione a livello e la pulizia, attendere almeno 2 ore prima di collegare l'elettrodomestico all'alimentazione elettrica. Se il frigorifero-congelatore è stato inclinato per un motivo qualunque, attendere 24 ore prima di collegarlo. Vedere la sezione **INSTALLAZIONE**.
- Una volta collegata l'unità a una presa di corrente, prima di effettuare qualsiasi regolazione lasciarla in funzione per almeno 30 minuti per l'acclimatamento.

### 2. Tasti a sfioramento

I pulsanti del pannello di controllo sono tasti a sfioramento che si attivano quando vengono sfiorati lievemente con un dito.

### 3. Impostazioni alla prima accensione

- Quando si accende l'elettrodomestico per la prima volta, lo schermo del display si accende automaticamente. Quando si accede all'interfaccia principale, le impostazioni predefinite sono 12 °C per la zona di conservazione del vino, 12 °C per la zona di decantazione e -18 °C per la zona di congelamento; la funzione Super Frz è disattivata.

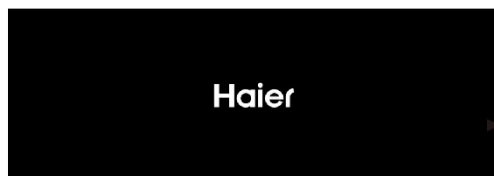

## 4. Collegamento dell'elettrodomestico con l'app hOn

- ▶ Toccare l'icona "Impostazioni" in alto a destra della home page per accedere all'interfaccia delle impostazioni di sistema

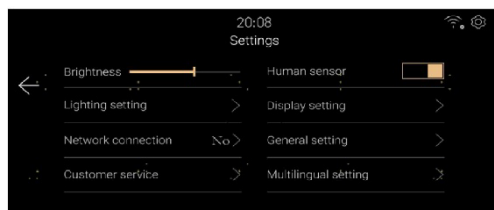

- ▶ Toccare "Connessione di rete" e scansionare il codice QR per scaricare l'app hOn dagli App Store e registrarsi per effettuare l'accesso.



- ▶ Dopo aver configurato l'app mobile, toccare il pulsante "Connessione alla rete" per accedere alla modalità di configurazione della rete. Seguire le istruzioni sull'interfaccia per utilizzare l'app hOn per completare l'associazione del dispositivo.



### Avviso

- ▶ Se non ci si connette alla rete entro un certo periodo di tempo dall'accesso alla modalità di configurazione di rete, si uscirà automaticamente dalla rete e sarà necessario accedere nuovamente alla modalità di configurazione di rete.
- ▶ Dopo che hOn si è connessa correttamente, il dispositivo comunicherà che la connessione di rete è riuscita. Fare clic su "Completato" per accedere alla home page.

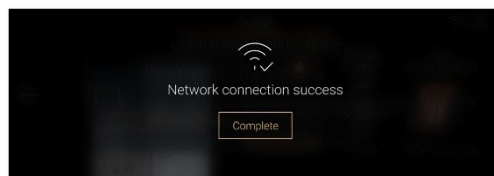

## 5. Funzione di blocco automatico

- ▶ Se non viene effettuata alcuna operazione per un minuto o se il sensore umano dopo un minuto rileva che l'utente si è allontanato, il display si spegne. Il display visualizza nuovamente la schermata dell'interfaccia di blocco quando il sensore umano rileva una presenza o quando si apre lo sportello.
- ▶ Le informazioni sul vino vengono visualizzate in base alle impostazioni di visualizzazione dell'interfaccia di impostazione del sistema.
- ▶ Scorrere lo schermo verso sinistra per sbloccarlo.

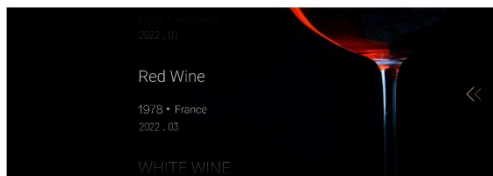

## 6. Descrizione del pannello di controllo



A

B

C

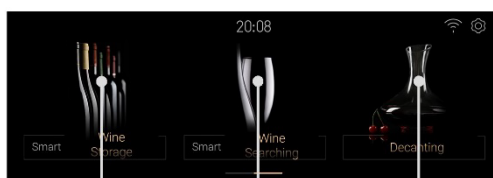

D

E

F

- A. Selettore Zona di conservazione del vino
- B. Selettore Zona di decantazione
- C. Selettore Freezer/Super Frz. On

- D. Selettore Conservazione del vino Smart
- E. Selettore Ricerca del vino Smart
- F. Selettore Decantazione

## 7. Funzione zona di conservazione del vino

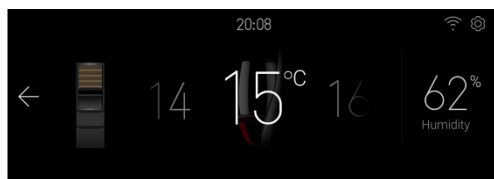

- ▶ Toccando il pulsante "A" si accede all'interfaccia di regolazione della temperatura della zona per la conservazione del vino.
- ▶ Scorrere verso sinistra e verso destra l'area della temperatura per regolare l'impostazione della zona di conservazione del vino tra 8 e 18 °C; a ogni scorrimento si modifica la temperatura di 1 °C e viene emesso un segnale acustico.
- ▶ Il display dell'umidità non è regolabile e indica il valore di umidità della zona di conservazione del vino.

## 8. Funzione Zona di decantazione

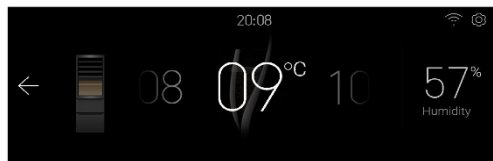

- ▶ Toccare "B" nella home page per accedere all'interfaccia di regolazione della temperatura della zona sommelier. Scorrere verso sinistra o verso destra l'area della temperatura per regolare l'impostazione del livello della zona sommelier tra 8 e 18 °C; a ogni scorrimento si modifica la temperatura di 1 °C e viene emesso un segnale acustico.
- ▶ Il display dell'umidità non è regolabile e indica il valore di umidità della zona di decantazione.

## 9. Funzione congelatore

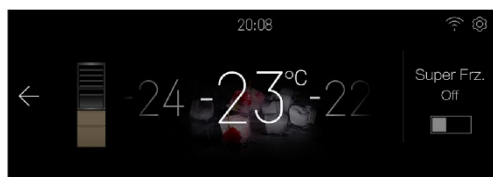

- ▶ Toccare "C" nella home page per accedere all'interfaccia di regolazione della temperatura della zona congelatore.
- ▶ Se la funzione Super Frz è disattivata, scorrere verso sinistra e verso destra l'area della temperatura per regolare l'impostazione della zona congelatore tra -14 e -24 °C; a ogni scorrimento si modifica la temperatura di 1 °C e viene emesso un segnale acustico.
- ▶ Cliccare l'icona Super Frz per attivare/disattivare la funzione Super Frz. Con la funzione Super Frz attiva, non è possibile regolare la temperatura del comparto congelatore.

## 10. Conservazione del vino Smart

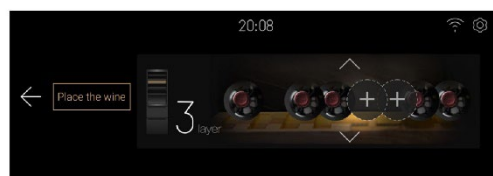

- ▶ Toccare "D" nella home page per accedere all'interfaccia di conservazione del vino Smart, in cui è puoi aggiungere, sistemare, sostituire, eliminare e spostare vini.

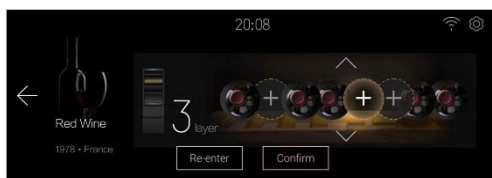

- ▶ Toccare [Place the Wine] per accedere all'interfaccia per l'aggiunta di vino.
- ▶ Toccare la freccia per regolare il numero di strati di bottiglie, cliccare sull'area con il segno "+" (vuota, nessun vino conservato), selezionare la posizione a sinistra e a destra: l'area verrà evidenziata e, allo stesso tempo, l'illuminazione interna della cantinetta si spegnerà e l'indicatore della posizione selezionata verrà evidenziato (l'impostazione di sistema "Impostazione visualizzazione" [Wine display location indicator] sarà impostato sullo stato acceso).
- ▶ Cliccare su Conferma, inserire le informazioni sul vino e completare la conservazione del vino.
- ▶ Per altre operazioni fare riferimento alle istruzioni sullo schermo

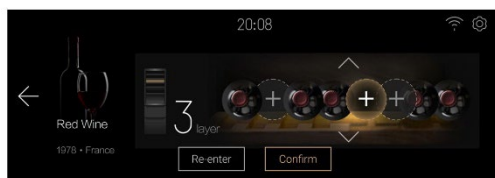

## 11. Funzione Ricerca del vino Smart

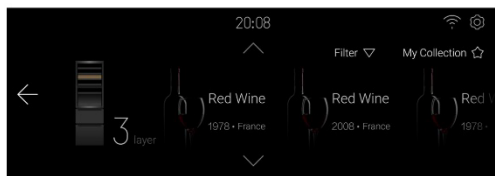

- ▶ Toccare "E" nella home page per accedere all'interfaccia di ricerca del vino Smart: Trova vino con filtro condizionale, Trova vino preferito, Eliminazione preferito, Aggiunta preferito

## 12. Decantazione



- ▶ Toccare "F" nella home page per accedere all'interfaccia di selezione dei vini.
- ▶ Cliccare sull'area del vino per selezionare il tipo, quindi passare all'interfaccia per la decantazione di questo tipo di vino; il tempo di decantazione può essere impostato dall'utente stabilendo l'ora di inizio, l'ora di pausa, l'ora di ripresa e l'ora di annullamento. Una volta terminato il conto alla rovescia, il frigorifero emetterà un segnale acustico al termine della decantazione e l'utente dovrà cliccare su [OK] per silenziare il segnale acustico.

## 13. Impostazioni di sistema

Toccare l'icona Impostazioni in alto a destra della home page per accedere alla pagina delle impostazioni.

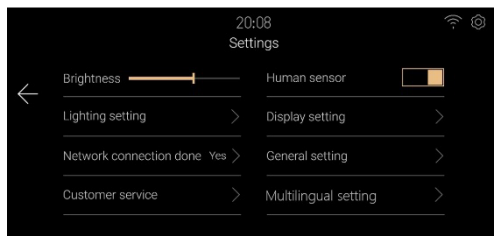
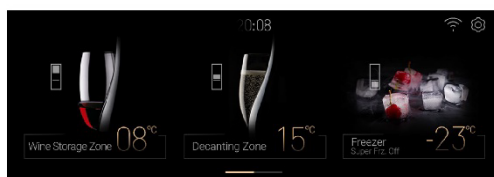

- ▶ Impostazioni luminosità  
Trascinare o cliccare la barra della luminosità per regolare la luminosità del display.
- ▶ Impostazioni del pulsante Human Sense Switch  
Cliccare il pulsante Human Sense Switch per attivare o disattivare la funzione Human Sense del frigorifero-congelatore.
- ▶ Impostazioni illuminazione  
Cliccare su [Lighting Setting] per accedere all'interfaccia di impostazione dell'illuminazione  
① Sul frigorifero-congelatore è possibile modificare l'impostazione dell'interruttore di illuminazione.

② Impostazione della durata dell'illuminazione: è possibile impostare la durata dell'illuminazione dopo la chiusura della porta; l'impostazione predefinita è 30 secondi. L'intervallo di impostazione è compreso tra 00 minuti 00 secondi e 59 minuti 59 secondi.

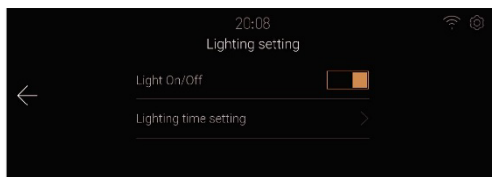

► Impostazioni display

Clickare su [Display Setting] per accedere all'interfaccia di impostazione del display.

① Impostazione dell'interruttore di visualizzazione delle informazioni sul vino: la funzione di visualizzazione delle informazioni sul vino può essere attivata o disattivata nell'interfaccia della schermata di blocco del frigorifero.

② Impostazione dell'interruttore dell'indicatore di posizione del vino: la funzione di indicazione della posizione del vino può essere attivata o disattivata durante la conservazione o la ricerca del vino.

► Impostazioni generali

Clickare su [General Settings] per accedere all'interfaccia delle impostazioni.

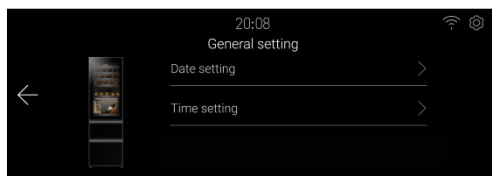

① Clickare su [Date Setting] per accedere all'interfaccia di impostazione della data, dove sarà possibile impostare la data.

② Clickare su [Time Setting] per accedere all'interfaccia di impostazione dell'ora e impostarla.

③ Clickare su [Electronic interaction] per accedere all'interfaccia, quindi scansionare il codice QR nell'interfaccia per visualizzare il manuale in formato digitale attraverso il telefono cellulare.

► Assistenza clienti

Clickare su [Customer service] per accedere all'interfaccia dell'assistenza clienti, che consente di contattare il servizio clienti locale tramite l'app mobile hOn.



## 14. Allarme apertura sportello

Se lo sportello del comparto dedicato alla conservazione del vino rimane aperto per più di 1 minuto, il frigorifero-congelatore emette un segnale acustico di allarme per avvisare l'utente.

L'allarme viene silenziato chiudendo lo sportello.

## 15. Allarmi anomali

- ▶ Se la temperatura rilevata dal sensore del vino è inferiore a 0 °C, una finestra pop-up avviserà che il dispositivo potrebbe non funzionare correttamente. Per evitare il deterioramento del vino, spegnere l'elettrodomestico il prima possibile e contattare il servizio clienti.
- ▶ Quando nella finestra pop-up del dispositivo viene visualizzato il messaggio "ventola", "dispositivo passaggio aria", "valvola" o "errore di comunicazione", il dispositivo potrebbe non funzionare correttamente. Contattare il servizio clienti per un controllo in loco.
- ▶ Se lo sportello rimane aperto a lungo, sullo schermo viene visualizzato un messaggio di guasto dell'interruttore della porta. Ciò è normale. Se lo sportello è chiuso, potrebbe essere trattarsi di un guasto dello sportello.

## 16. Memoria per interruzione di corrente

In caso di interruzione di corrente lo stato di funzionamento attuale viene memorizzato e, al ritorno della corrente, viene ripristinato con le impostazioni presenti prima dell'interruzione di corrente.

## 17. Impostazione della modalità Wi-Fi

- ▶ Questo prodotto non è destinato all'uso commerciale.
- ▶ Potenza di uscita massima del trasmettitore: 2,4GHz Wi-Fi: 19,5 dBm  
Bluetooth LE: 19,5 dBm; Bluetooth BR/EDR): 19,5 dBm.
- ▶ Frequenza di lavoro del trasmettitore: 2400MHz-24833,5MHz

## 1. Ripiano

1. I ripiani sono progettati per poter conservare e prelevare il vino con facilità. Possono essere puliti con un asciugamano morbido.
2. Le bottiglie normali con diametro di 76 mm possono essere impilate.
3. Le bottiglie magnum possono essere impilate sul ripiano inferiore.
4. La quantità può variare rispetto al numero o alle bottiglie raffigurate, se impilate in modo diverso.

### Consigli per la disposizione dei vini nel frigorifero-congelatore

Prima di collocare le bottiglie all'interno del frigorifero-congelatore, accertarsi che i ripiani per il vino siano perfettamente stabili. Accertarsi, inoltre, che le bottiglie non sporgano dai ripiani per evitare che urtino lo sportello di vetro quando viene chiuso.

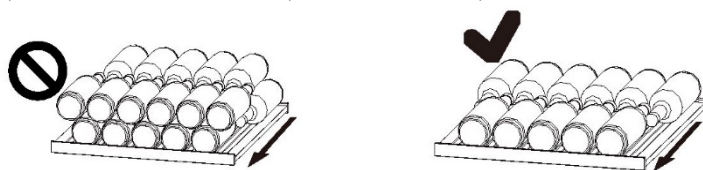

## 2. Schemi di disposizione bottiglie per i diversi portabottiglie

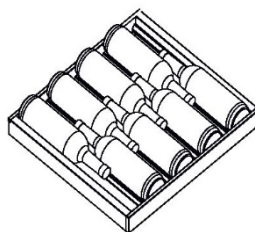

Portabottiglie  
grande

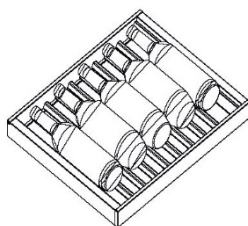

Portabottiglie  
piccolo

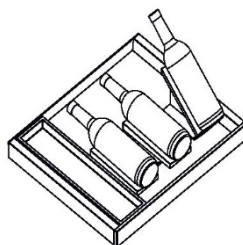

Schema  
di disposizione  
bottiglie del vassoio  
sommelier

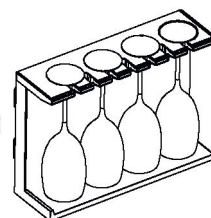

Porta bicchieri  
da vino

### 3. Disposizione di bottiglie standard di vino nella zona per la conservazione del vino

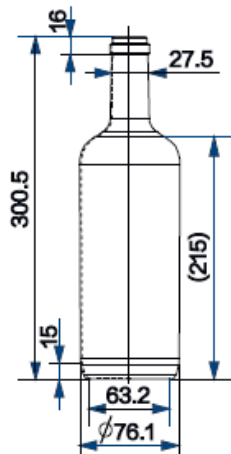

Bottiglie standard per la determinazione della disposizione (volume in mm)

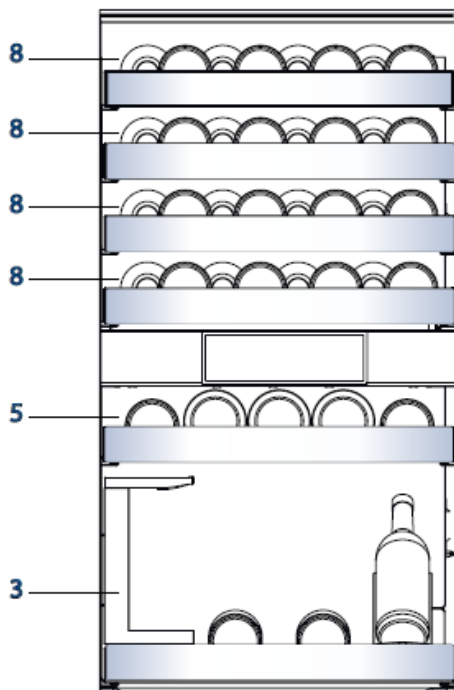

Numero massimo di bottiglie:  
40 bottiglie



### Suggerimenti per il risparmio energetico

- ▶ Accertarsi che l'elettrodomestico sia adeguatamente ventilato (v. INSTALLAZIONE).
- ▶ Non installare l'elettrodomestico esposto alla luce diretta del sole o in prossimità di fonti di calore (ad es. stufe o radiatori).
- ▶ Evitare che la temperatura dell'elettrodomestico sia inutilmente bassa. Riducendo la temperatura impostata nell'elettrodomestico, il consumo energetico aumenta.
- ▶ Aprire lo sportello dell'elettrodomestico senza spalancarlo e per il più breve tempo possibile.
- ▶ Per evitare ostruzioni del flusso d'aria, non superare la quantità di bottiglie indicata. Mantenere pulite le guarnizioni dello sportello in modo che si chiuda sempre perfettamente.

## 1. Sbrinamento

Lo sbrinamento del frigorifero-congelatore avviene in modo automatico e non richiede alcuna operazione manuale.

## 2. Sostituzione della lampada a LED

La lampada utilizza una sorgente luminosa a LED, che riduce i consumi energetici e garantisce una lunga durata. In caso di anomalie, rivolgersi all'assistenza clienti. V. ASSISTENZA CLIENTI.



### AVVERTENZA!

Non sostituire personalmente la lampada a LED. La lampada a LED deve essere sostituita solo dal produttore o da un tecnico dell'assistenza autorizzato.

#### Parametri della lampada a LED:

Tensione 12 V

Potenza massima: 18 W

## 3. Inutilizzo per lunghi periodi

Scollegare il cavo di alimentazione.

Pulire l'elettrodomestico e le guarnizioni dello sportello come descritto precedentemente.

Lasciare lo sportello aperto per evitare lo sviluppo di cattivi odori all'interno.

## 4. Spostamento dell'elettrodomestico

1. Togliere tutte le bottiglie e scollegare l'elettrodomestico.
2. Fissare con nastro adesivo i ripiani e gli altri componenti mobili presenti nel frigorifero-congelatore.
3. Non inclinare il frigorifero-congelatore oltre 45°, altrimenti il sistema di refrigerazione potrebbe danneggiarsi.

Molti problemi possono essere risolti personalmente senza particolari competenze. In caso di problemi, consultare tutte le soluzioni possibili indicate e attenersi alle seguenti istruzioni prima di contattare l'assistenza post-vendita. V. ASSISTENZA CLIENTI.



## AVVERTENZA!

- ▶ Prima di effettuare la manutenzione dell'elettrodomestico, spegnerlo e staccare la spina dalla presa di corrente.
- ▶ La manutenzione delle apparecchiature elettriche deve essere effettuata solo da elettricisti qualificati, dal momento che eventuali riparazioni improprie possono causare danni notevoli.
- ▶ Se il cavo di alimentazione è danneggiato, deve essere sostituito unicamente dal produttore, da un tecnico dell'assistenza o da una persona con analogo qualifica per evitare rischi.

Problema	Causa possibile	Soluzione possibile
Il compressore non funziona	<ul style="list-style-type: none"> <li>• La spina non è collegata alla presa di corrente.</li> </ul>	<ul style="list-style-type: none"> <li>• Collegare la spina alla presa di corrente.</li> </ul>
L'elettrodomestico si aziona frequentemente o per un periodo di tempo troppo lungo.	<ul style="list-style-type: none"> <li>• La temperatura interna o esterna è troppo elevata.</li> <li>• L'elettrodomestico è rimasto spento per un certo periodo di tempo.</li> <li>• Uno sportello dell'elettrodomestico non è chiuso ermeticamente.</li> <li>• Lo sportello è stato aperto troppo spesso o troppo a lungo.</li> <li>• L'impostazione della temperatura del comparto congelatore è troppo bassa.</li> <li>• La guarnizione dello sportello è sporca, usurata, danneggiata o inadeguata.</li> <li>• Non è garantita la circolazione dell'aria necessaria.</li> </ul>	<ul style="list-style-type: none"> <li>• In questo caso è normale che l'elettrodomestico rimanga in funzione più a lungo.</li> <li>• Il raffreddamento completo dell'elettrodomestico normalmente richiede 8-12 ore.</li> <li>• Chiudere lo sportello o il cassetto e accertarsi che l'elettrodomestico sia a livello e che gli alimenti o i contenitori non urtino lo sportello.</li> <li>• Non aprire lo sportello o il cassetto troppo spesso.</li> <li>• Pulire la guarnizione dello sportello o del cassetto o farla sostituire dall'assistenza clienti.</li> <li>• Garantire un'adeguata ventilazione.</li> </ul>
L'interno del frigorifero-congelatore è sporco e/o si sentono cattivi odori.	<ul style="list-style-type: none"> <li>• L'interno del frigorifero-congelatore deve essere pulito.</li> </ul>	<ul style="list-style-type: none"> <li>• Pulire la parte interna del frigorifero-congelatore.</li> </ul>

Problema	Causa possibile	Soluzione possibile
La temperatura nell'elettrodomestico non è sufficientemente bassa.	<ul style="list-style-type: none"> <li>• La temperatura impostata è troppo alta.</li> <li>• Sono state aggiunte bottiglie recentemente.</li> <li>• Lo sportello dell'elettrodomestico non è chiuso ermeticamente.</li> <li>• Lo sportello o il cassetto è stato aperto troppo spesso o troppo a lungo.</li> <li>• Le guarnizioni dello sportello sono sporche, usurate, danneggiate o inadeguate</li> </ul>	<ul style="list-style-type: none"> <li>• Reimpostare la temperatura.</li> <li>• Attendere che le bottiglie aggiunte di recente raggiungano la temperatura desiderata</li> <li>• Chiudere lo sportello o il cassetto.</li> <li>• Non aprire lo sportello o il cassetto troppo spesso</li> <li>• Pulire la guarnizione dello sportello o farla sostituire dall'assistenza clienti.</li> </ul>
La temperatura nell'elettrodomestico è troppo bassa.	<ul style="list-style-type: none"> <li>• La temperatura impostata è troppo bassa.</li> </ul>	<ul style="list-style-type: none"> <li>• Reimpostare la temperatura.</li> </ul>
Formazione di umidità all'interno della cantinetta	<ul style="list-style-type: none"> <li>• Il clima è troppo caldo e troppo umido.</li> <li>• Uno sportello o un cassetto dell'elettrodomestico non è chiuso bene.</li> <li>• Lo sportello o il cassetto è stato aperto troppo spesso o troppo a lungo.</li> <li>• Contenitori per alimenti o liquidi rimasti aperti.</li> </ul>	<ul style="list-style-type: none"> <li>• Aumentare la temperatura.</li> <li>• Chiudere lo sportello.</li> <li>• Non aprire lo sportello o il cassetto troppo spesso.</li> </ul>
Accumulo di umidità sulla superficie esterna del frigorifero-congelatore o tra gli sportelli e il cassetto.	<ul style="list-style-type: none"> <li>• Il clima è troppo caldo e troppo umido.</li> <li>• Lo sportello non è chiuso ermeticamente. L'aria fredda all'interno dell'elettrodomestico e l'aria calda all'esterno formano condensa.</li> </ul>	<ul style="list-style-type: none"> <li>• Ciò è normale in un clima umido; la situazione cambia quando l'umidità diminuisce.</li> <li>• Accertarsi che lo sportello sia chiuso perfettamente.</li> </ul>
Il display è acceso ma l'elettrodomestico non refrigera	<ul style="list-style-type: none"> <li>• È in modalità demo.</li> </ul>	<ul style="list-style-type: none"> <li>• Verificare la modalità dell'elettrodomestico: se in modalità Demo, uscire dalla modalità. Per avviare il funzionamento: accedere all'interfaccia delle impostazioni, cliccare sull'icona "Impostazioni" per accedere all'interfaccia di background, quindi cliccare su "Correzioni errori frigorifero" e "Modalità demo"</li> </ul>

<b>Problema</b>	<b>Causa possibile</b>	<b>Soluzione possibile</b>
Presenza di molto ghiaccio e brina nel comparto congelatore.	<ul style="list-style-type: none"> <li>• Gli alimenti non sono stati confezionati adeguatamente.</li> <li>• Uno sportello o un cassetto dell'elettrodomestico non è chiuso bene.</li> <li>• Lo sportello o il cassetto è stato aperto troppo spesso o troppo a lungo.</li> <li>• Le guarnizioni dello sportello o del cassetto sono sporche, usurate, danneggiate o inadeguate.</li> <li>• Qualcosa all'interno impedisce la chiusura corretta dello sportello o del cassetto.</li> </ul>	<ul style="list-style-type: none"> <li>• Confezionare sempre gli alimenti.</li> <li>• Chiudere lo sportello o il cassetto.</li> <li>• Non aprire lo sportello o il cassetto troppo spesso.</li> <li>• Pulire la guarnizione dello sportello o del cassetto oppure sostituirla.</li> <li>• Risistemare i ripiani, i cassetti incassati nello sportello o i contenitori interni per consentire la chiusura dello sportello o del cassetto.</li> </ul>
I lati del mobile e la striscia dello sportello si riscaldano.	<ul style="list-style-type: none"> <li>• -</li> </ul>	<ul style="list-style-type: none"> <li>• È normale.</li> </ul>
L'elettrodomestico emette suoni anomali.	<ul style="list-style-type: none"> <li>• L'elettrodomestico non è a livello.</li> <li>• L'elettrodomestico urta qualche oggetto vicino.</li> </ul>	<ul style="list-style-type: none"> <li>• Regolare i piedini per collocare l'elettrodomestico a livello.</li> <li>• Rimuovere gli oggetti attorno all'elettrodomestico.</li> </ul>
Si sente un lieve rumore, simile a quello dell'acqua che scorre.	<ul style="list-style-type: none"> <li>• -</li> </ul>	<ul style="list-style-type: none"> <li>• È normale.</li> </ul>
Viene emesso un allarme acustico.	<ul style="list-style-type: none"> <li>• Lo sportello è aperto</li> </ul>	<ul style="list-style-type: none"> <li>• Chiudere lo sportello</li> </ul>
Viene emesso un lieve sibilo.	<ul style="list-style-type: none"> <li>• È in funzione il sistema anticondensa</li> </ul>	<ul style="list-style-type: none"> <li>• Ciò evita la formazione di condensa ed è normale</li> </ul>
L'illuminazione interna o il sistema di raffreddamento non funziona.	<ul style="list-style-type: none"> <li>• La spina non è collegata alla presa di corrente.</li> <li>• Problema della fonte di alimentazione.</li> <li>• La lampada a LED è fuori uso</li> </ul>	<ul style="list-style-type: none"> <li>• Collegare la spina alla presa di corrente.</li> <li>• Controllare l'alimentazione elettrica. Chiamare l'azienda elettrica locale.</li> <li>• Chiamare l'assistenza per la sostituzione.</li> </ul>

## 1. Disimballo

- ▶ Estrarre l'elettrodomestico dall'imballo.
- ▶ Rimuovere tutti i materiali dell'imballo, compresa la base in schiuma e tutto il nastro adesivo che fissa gli accessori.

## 2. Condizioni ambientali

La temperatura ambiente deve essere sempre compresa tra 10 e 43 °C, poiché può influire sulla temperatura interna dell'elettrodomestico e sui consumi energetici. Non installare l'elettrodomestico vicino ad altri elettrodomestici che emettono calore (forni, frigoriferi) senza isolamento.

## 3. Spazio consigliato

- ▶ Dimensioni del frigorifero-congelatore: larghezza 595 x profondità 600 x altezza 1906 (mm)
- ▶ Per ottenere una ventilazione sufficiente dell'elettrodomestico, per motivi di sicurezza attenersi alle indicazioni sulle sezioni di ventilazione.

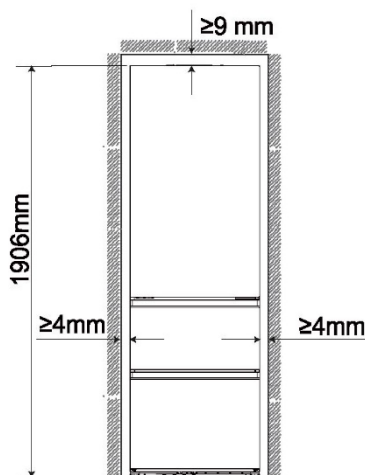
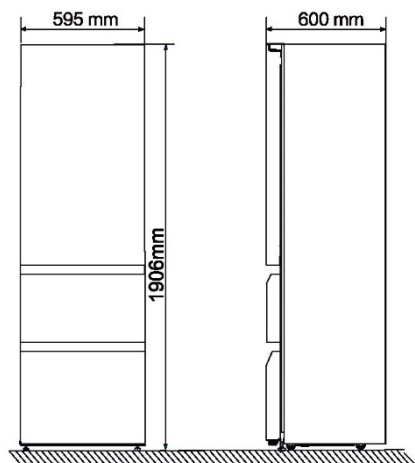

- ▶ Spazio consigliato quando lo sportello è aperto

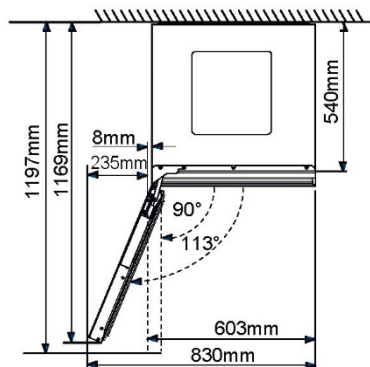

**AVVERTENZA!**

- ▶ Le aperture di ventilazione nell'elettrodomestico o nella struttura a incasso devono rimanere sempre libere.

**4. Allineamento dell'elettrodomestico**

1. Inclinare lievemente all'indietro l'elettrodomestico.
2. Regolare i piedini anteriori regolabili sul livello desiderato ruotandoli.
3. La stabilità può essere verificata spingendo diagonalmente l'elettrodomestico a destra e a sinistra. Il lieve ondeggiamento deve essere identico in entrambe le direzioni. In caso contrario, il telaio potrebbe deformarsi e le guarnizioni dello sportello potrebbero perdere. Una lieve inclinazione posteriore facilita la chiusura dello sportello

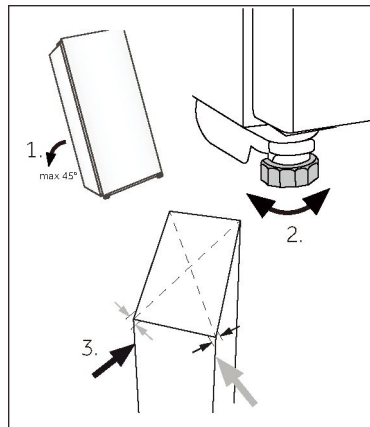

## Dati tecnici

Specifiche del prodotto secondo il regolamento UE n. 2019/2016

Marchio	Haier
Nome / identificativo del modello	CSW9619ENGBW
Categoria	Frigorifero-Congelatore
Classe di efficienza energetica	E
Consumo energetico annuo (kWh/anno) <sup>1)</sup>	246
Volume di stoccaggio (litri)	352
Classe climatica: <sup>2)</sup> Questo elettrodomestico è destinato all'uso con temperature ambiente comprese tra 10 °C e 43 °C.	SN-N-ST-T
Emissioni acustiche (db(A) re 1pW)	C(36)
Tipo di elettrodomestico	A libera installazione
Dimensioni (L/P/A in mm)	595/600/1906



### Avviso

- ▶ Il consumo energetico annuo è di 258 kWh/anno con l'elettrodomestico di tipo a incasso.

Descrizioni:

- 1) Sulla base dei risultati di test standard per 24 ore. Il consumo energetico effettivo dipende dall'ambiente reale, dalla quantità di bottiglie conservate, dalla temperatura impostata, dall'apertura e chiusura dello sportello ecc.
- 2) Il consumo energetico nominale è il valore ottenuto secondo la prova standard con la luce interna della cantinetta spenta.
  - temperata estesa: "questo elettrodomestico è destinato all'uso con temperature ambiente comprese tra 10 °C e 32 °C";
  - temperata: "questo elettrodomestico è destinato all'uso con temperature ambiente comprese tra 16 °C e 32 °C";
  - subtropicale: "questo elettrodomestico è destinato all'uso con temperature ambiente comprese tra 16 °C e 38 °C";
  - tropicale: "questo elettrodomestico è destinato all'uso con temperature ambiente comprese tra 16 °C e 43 °C";

### Norme e direttive

Questo prodotto è conforme ai requisiti di tutte le direttive CE vigenti con le corrispondenti norme armonizzate che prevedono il marchio CE.

Si consiglia di rivolgersi all'Assistenza Clienti Haier e di utilizzare ricambi originali. In caso di problemi con l'elettrodomestico, consultare prima la sezione SOLUZIONE DEI PROBLEMI. Se non si riesce a trovare una soluzione, contattare

- ▶ il rivenditore locale o
- ▶ l'area Service & Support su [www.haier.com](http://www.haier.com), che riporta numeri di telefono e domande frequenti e dove è possibile rivendicare la garanzia.

Per contattare l'assistenza, procurarsi i dati seguenti.

Le informazioni si trovano sulla targhetta.

Modello \_\_\_\_\_ N. di serie \_\_\_\_\_

Controllare anche la scheda di garanzia fornita con il prodotto.

Per richieste di carattere generico, di seguito sono riportati i nostri indirizzi in Europa:

Indirizzi Haier europei			
Paese*	Indirizzo postale	Paese	Indirizzo postale
<b>Italia</b>	Haier Europe Trading SRL Via De Cristoforis, 12 21100 Varese ITALIA	<b>Francia</b>	Haier Europe Trading SRL Via De Cristoforis, 12 21100 Varese ITALIA
<b>Spagna Portogallo</b>	Haier Iberia SL Pg. Garcia Faria, 49-51 08019 Barcellona SPAGNA	<b>Belgio (FR) Belgio (NL) Paesi Bassi Lussemburgo</b>	Haier Benelux SA Anderlecht Route de Lennik 451 BELGIO
<b>Germania Austria</b>	Haier Deutschland GmbH Hewlett-Packard-Str. 4 D-61352 Bad Homburg GERMANIA	<b>Polonia Repubblica Ceca Ungheria Grecia Romania Russia</b>	Haier Poland Sp. zo.o. Al. Jerozolimskie 181B 02-222 Varsavia POLONIA
<b>Regno Unito</b>	Haier Appliances UK Co. Ltd. One Crown Square Church Street East Woking, Surrey, GU21 6HR UK		

**DISPONIBILITÀ DEI RICAMBI:** Termostati, sensori di temperatura, circuiti stampati e lampade rimangono disponibili per almeno sette anni dopo l'immissione sul mercato dell'ultima unità del modello. Maniglie e cerniere degli sportelli, vassoi e cestelli rimangono disponibili per almeno di sette anni e le guarnizioni degli sportelli per almeno 10 anni dopo l'immissione sul mercato dell'ultima unità del modello

**Garanzia minima:** 2 anni per i paesi UE, 3 anni per la Turchia, 1 anno per il Regno Unito, 1 anno per la Russia, 3 anni per la Svezia, 2 anni per la Serbia, 5 anni per la Norvegia, 1 anno per il Marocco, 6 mesi per l'Algeria; per la Tunisia non è obbligatoria alcuna garanzia legale.

**\*Per ulteriori informazioni sul prodotto, consultare <https://eprel.ec.europa.eu/> o effettuare una scansione del codice QR apposto sull'etichetta fornita con l'elettrodomestico.**

## Bedankt voor de aankoop van dit Haier-product.

Lees deze instructies zorgvuldig door voordat u dit apparaat gebruikt. De instructies bevatten belangrijke informatie die u helpt het beste uit het apparaat te halen en veilige en correcte installatie, gebruik en onderhoud te waarborgen.

Bewaar deze handleiding op een handige plaats zodat u deze altijd kunt raadplegen voor een veilig en correct gebruik van het apparaat.

Als u het apparaat verkoopt, weggeeft of achterlaat wanneer u verhuist, zorg er dan voor dat u deze handleiding ook overdraagt, zodat de nieuwe eigenaar het apparaat en de veiligheidswaarschuwingen kan leren kennen.

## Accessoires

Controleer de accessoires en literatuur in overeenstemming met deze lijst:



Gatenplug



Snelle naslaggids



Energielabel



Garantiekaart

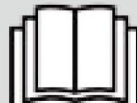

Veiligheids-  
waarschuwing  
handleiding

**5 Veiligheidsinformatie****10 Beoogd gebruik****11 Productbeschrijving****12 Gebruik****20 Apparatuur****22 Tips voor energiebesparing****23 Onderhoud en reiniging****24 Problemen oplossen****27 Installatie****29 Technische gegevens****30 Klantenservice**

<u>Vóór het eerste gebruik</u>	6
<u>Installatie</u>	6
<u>Dagelijks gebruik</u>	7
<u>Informatie over koudemiddel</u>	9
•	
•	
• <u>Vóór het eerste gebruik</u>	12
<u>Aanraaktoetsen</u>	12
<u>Eerste keer inschakelen</u>	12
<u>Verbind de telefoon en configureer het netwerk</u>	13
<u>Automatische vergrendelfunctie</u>	14
<u>Beschrijving van het bedieningspaneel</u>	14
<u>Functie wijnopslagzone</u>	14
<u>Functie decanteerzone</u>	15
<u>Vriezerfunctie</u>	15
<u>Intelligente wijnopslag</u>	15
<u>Slimme wijnzoekfunctie</u>	16
<u>Wakker met één klik</u>	17
<u>Systeeminstellingen</u>	17
<u>Alarm Deur open</u>	19
<u>Abnormale alarmen</u>	19
<u>Geheugen voor stroomuitval</u>	19
<u>De Wifi-modus instellen</u>	19
•	
•	
•	
•	
•	
•	
•	



## **WAARSCHUWING – Belangrijke veiligheidsinformatie**



## **LET OP – Algemene informatie en tips**



## **Milieu-informatie**



### Verwijdering

Help het milieu en de volksgezondheid te beschermen. Doe de verpakking in de daarvoor bestemde containers om deze te recyclen. Help het afval van elektrische en elektronische apparaten te recyclen. Gooi apparaten met dit symbool niet weg bij het huisvuil. Lever het product in bij uw plaatselijke recyclingfaciliteit of neem contact op met de gemeente.



## **WAARSCHUWING!**

Gevaar voor letsel of verstikking!

Koelmiddelen en gassen moeten professioneel worden verwijderd. Controleer of de leidingen van het koelmiddelcircuit niet zijn beschadigd voordat ze op de juiste manier worden afgevoerd. Haal de stekker van het apparaat uit het stopcontact. Knip het netsnoer af en gooi het weg. Verwijder de bakken en laden en de deurvergrendeling en -afdichtingen om te voorkomen dat kinderen en huisdieren in het apparaat worden opgesloten.

**Het koelkastgedeelte van dit apparaat is bedoeld voor het bewaren van wijn.  
Lees voordat u het apparaat voor het eerst inschakelt de volgende veiligheidstips:**



## **WAARSCHUWING!**

### **Vóór het eerste gebruik**

- ▶ Controleer of er geen transportschade is.
- ▶ Verwijder alle verpakkingsmaterialen en houd ze buiten het bereik van kinderen.
- ▶ Wacht ten minste twee uur voordat u het apparaat installeert, om er zeker van te zijn dat het koelmiddelcircuit volledig werkt.
- ▶ Verplaats het apparaat altijd met ten minste twee personen, het is namelijk zwaar.

### **Installatie**

- ▶ Het apparaat moet op een goed geventileerde plaats worden geplaatst. Zorg voor een ruimte van ten minste 9 cm boven en 4 mm rond het apparaat.
- ▶ Plaats het apparaat nooit in een vochtige ruimte of op een plaats waar het met water kan worden bespat. Reinig en droog waterspatten en vlekken met een zachte, schone doek.
- ▶ Installeer het apparaat niet in direct zonlicht of in de buurt van warmtebronnen (bijv. kachels, verwarmingstoestellen). Installeer het apparaat waterpas op een plaats die geschikt is voor de grootte en het gebruik ervan.
- ▶ Zorg ervoor dat de ventilatieopeningen in het apparaat of in de ingebouwde constructie open blijven.
- ▶ Controleer of de elektrische informatie op het typeplaatje overeenkomt met de stroomvoorziening. Als dat niet het geval is, neem dan contact op met een elektricien.
- ▶ Het apparaat wordt gebruikt met een voeding van 220–240 VAC/50 Hz. Abnormale spanningsschommelingen kunnen ertoe leiden dat het apparaat niet start of dat de temperatuurregeling of de compressor beschadigd raakt of dat er tijdens het gebruik een abnormaal geluid optreedt. In dat geval moet er een automatische regelaar worden gemonteerd.
- ▶ Gebruik geen stekkerdozen en verlengkabels.



## WAARSCHUWING!

- ▶ Plaats niet meerdere draagbare stopcontacten of draagbare voedingen op de achterkant van het apparaat.
- ▶ Zorg ervoor dat het netsnoer niet bekneld raakt door de koel-vriescombinatie, ga niet op het netsnoer staan.
- ▶ Gebruik een apart geaard stopcontact voor de stroomvoorziening, dat gemakkelijk toegankelijk is. Het apparaat moet geaard zijn. Alleen voor het Verenigd Koninkrijk: Het netsnoer van het apparaat is voorzien van een 3-aderige (geaarde) stekker die past op een standaard 3-aderig (geaard) stopcontact. De derde pin (aarding) mag nooit worden afgesneden of gedemonteerd. Nadat het apparaat is geïnstalleerd, moet de stekker bereikbaar zijn.
- ▶ Beschadig het koelcircuit niet.

## Dagelijks gebruik

- ▶ Dit apparaat mag worden gebruikt door kinderen vanaf 8 jaar en door personen met verminderde lichamelijke, zintuiglijke of verstandelijke vermogens of met een gebrek aan kennis en ervaring, mits er toezicht is of zij instructies hebben gekregen om het apparaat veilig te kunnen gebruiken en de gevaren begrijpen die ermee gepaard gaan.
- ▶ Kinderen van 3 tot 8 jaar mogen wel vullen en legen, maar mogen de koelkast niet reinigen of installeren.
- ▶ Houd kinderen onder de 3 jaar uit de buurt van het apparaat, tenzij ze voortdurend onder toezicht staan.
- ▶ Kinderen mogen niet met het apparaat spelen.
- ▶ Als er koudemiddel of ander brandbaar gas in de buurt van het apparaat lekt, moet u de klep van het lekkende gas afsluiten, de deuren en ramen openen en mag u de stekker van de koelkast of een ander apparaat niet uit het stopcontact halen of in een stopcontact steken.
- ▶ Let op, het apparaat is ingesteld om te werken bij een specifiek omgevingstemperatuurbereik van 10 tot 43°C. Het is mogelijk dat het apparaat na een lange tijd bij een temperatuur boven of onder het aangegeven bereik niet goed meer werkt.
- ▶ Plaats geen onstabiele voorwerpen (zware voorwerpen, containers gevuld met water) boven op de koelvriescombinatie, om persoonlijk letsel door vallen of elektrische schokken door contact met water te voorkomen.
- ▶ Trek niet aan de deurschappen. De deur kan scheefgetrokken worden, het flessenrek kan eruit worden getrokken, of het apparaat kan omvallen.

**WAARSCHUWING!**

- ▶ Open en sluit de deuren alleen met de handgrepen. De ruimte tussen de deuren en tussen de deuren en de kast is zeer smal. Steek uw handen niet in deze ruimtes, om te voorkomen dat uw vingers bekneeld raken. Open of sluit de koelvriescombinatie of de deuren ervan alleen als er geen kinderen zijn die zich binnen het bewegingsbereik van de deur bevinden.
- ▶ Bewaar of gebruik in het apparaat of in de buurt ervan geen brandbare, explosieve of corrosieve materialen.
- ▶ Bewaar geen geneesmiddelen, bacteriën of chemicaliën in het apparaat. Dit is een huishoudelijk apparaat. Het wordt niet aanbevolen om materialen op te slaan die strikte temperaturen vereisen.
- ▶ Bewaar vloeistoffen in flessen of blikjes (met uitzondering van sterke drank), met name koolzuurhoudende dranken, nooit in de vriezer, omdat deze als gevolg van het invriezen barsten.
- ▶ Controleer de staat van het voedsel als er sprake van opwarming is geweest in de vriezer.
- ▶ Stel de temperatuur in het koelkastgedeelte niet onnodig laag in. Bij een hoge instelling kunnen temperaturen onder nul optreden. Let op: Flessen kunnen barsten
- ▶ Raak geen bevroren producten aan met natte handen (draag handschoenen). Eet vooral ijsjes niet onmiddellijk na verwijdering uit het vriezergedeelte op. Er bestaat het risico op bevriezing of vriesblaren. Eerste hulp: houd onmiddellijk onder de koude kraan. Niet lostrekken!
- ▶ Raak het binnenoppervlak van het vriezergedeelte niet aan wanneer het in werking is, vooral niet met natte handen, omdat uw handen aan het oppervlak vast kunnen vriezen.
- ▶ Haal de stekker van het apparaat uit het stopcontact wanneer er sprake is van een stroomstoring of voordat u het schoonmaakt. Laat het apparaat minstens 7 minuten rusten voordat u het opnieuw opstart, omdat vaak starten de compressor kan beschadigen.
- ▶ Gebruik geen elektrische toestellen in de bewaarruimten voor levensmiddelen van het apparaat, tenzij deze van het type zijn dat door de fabrikant wordt aanbevolen. Onderhoud/reiniging
- ▶ Zorg ervoor dat er toezicht is op kinderen als ze schoonmaak- en onderhoudsklusjes uitvoeren.
- ▶ Houd de stekker vast, niet het snoer, wanneer u de stekker uit het stopcontact haalt.



## WAARSCHUWING!

- ▶ Reinig het apparaat niet met een harde borstel, draadborstel, waspoeder, benzine, amylacetaat, aceton en soortgelijke organische oplossingen, zure of alkalische oplossingen. Reinig het apparaat met een speciaal reinigingsmiddel voor koelkasten om schade te voorkomen.
- ▶ Schraap ijsafzetting en ijs niet af met scherpe voorwerpen. Gebruik om schade aan de kunststof onderdelen te voorkomen geen sprays, elektrische verwarmingstoestellen zoals haardrogers, stoomreinigers of andere warmtebronnen.
- ▶ Gebruik geen mechanische apparaten of andere middelen om het ontdooien te versnellen, behalve als deze door de fabrikant worden aanbevolen.
- ▶ Als het netsnoer beschadigd is, moet deze worden vervangen door de fabrikant, diens servicevertegenwoordiger of vergelijkbaar gekwalificeerde personen om gevaar te voorkomen.
- ▶ Probeer het apparaat niet zelf te repareren, te demonteren of aan te passen. Neem in geval van reparatie contact op met onze klantenservice.
- ▶ Verwijder het stof aan de achterkant van het toestel ten minste eenmaal per jaar om brandgevaar en een verhoogd energieverbruik te voorkomen.
- ▶ Spuit niet op het apparaat en spoel het niet af tijdens het reinigen.
- ▶ Gebruik geen waterstraal of stoom om het apparaat schoon te maken.
- ▶ Reinig de koude glazen planken niet met heet water. Door plotselinge temperatuurveranderingen kan het glas breken.

## Informatie over koudemiddel



## WAARSCHUWING!

Het apparaat bevat het brandbare koelmiddel ISOBUTAAN (R600a). Controleer of het koelcircuit tijdens transport of installatie niet is beschadigd. Lekkend koelmiddel kan oogletsel veroorzaken of ontbranden. Houd bij eventuele beschadiging open vuurbronnen uit de buurt, ventileer de ruimte grondig en trek de stekker van het apparaat of andere apparaten niet uit het stopcontact. Informeer de klantenservice. Als de ogen in contact komen met het koelmiddel, spoel deze dan onmiddellijk uit met stromend water en bel onmiddellijk de oogspecialist.

## Beoogd gebruik

Dit apparaat is bedoeld voor het bewaren van wijn en het invriezen van voedsel. Het is uitsluitend ontworpen voor gebruik in huishoudelijke en soortgelijke toepassingen, zoals personeelskeukens in winkels, kantoren en andere werkomgevingen; op boerderijen en door gasten in hotels, motels en andere woonomgevingen, maar ook in bed and breakfasts en bij cateringbedrijven. Het is niet bedoeld voor commercieel of industrieel gebruik. Wijzigingen of aanpassingen aan het apparaat zijn niet toegestaan. Onbedoeld gebruik kan risico's en verlies van garantieclaims veroorzaken.

## Let op

Door technische wijzigingen en verschillende modellen kunnen sommige afbeeldingen in deze handleiding afwijken van uw model.

### Afbeelding van het apparaat

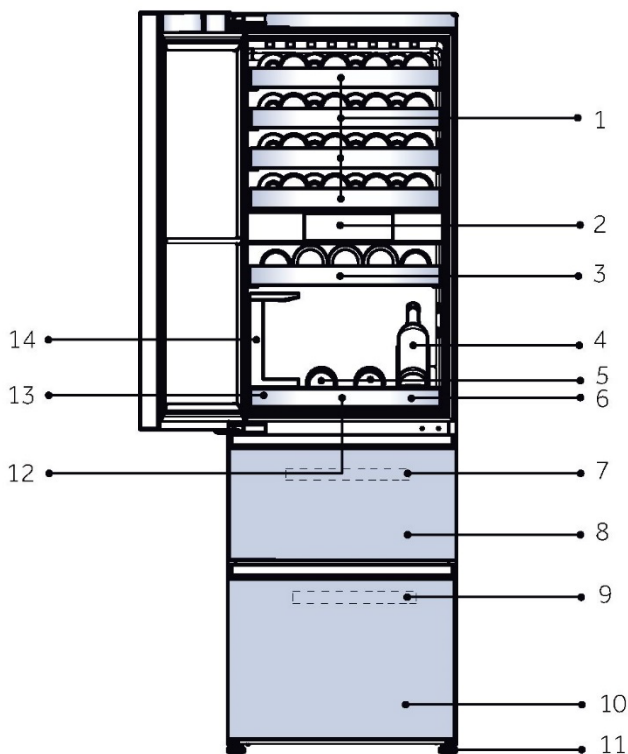

- |  |  |
|--|--|
| 1. Groot wijnrek                           | 8. Bovenste vriezerlade                    |
| 2. Display                                 | 9. Vriezerplaat                            |
| 3. Klein wijnrek                           | 10. Onderste vriezerlade                   |
| 4. Display wijnhouder                      | 11. Verstelbare pootjes                    |
| 5. Houten plaat voor het serveren van wijn | 12. Schokabsorberende pad voor serverplaat |
| 6. Plaat voor het serveren van wijn        | 13. Opvangbak                              |
| 7. Vriezerplaat                            | 14. Wijnlashouder                          |

## Verwijder de deursteun van de koelvriescombinatie

1. Verwijder de deursteun na het verwijderen van de bevestigingsschroeven van de deur.
2. Haal de plug uit de zak met onderdelen en breng hem aan in het schroefgat.

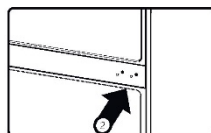
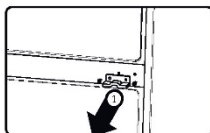

### 1. Vóór het eerste gebruik

- ▶ Verwijder al het verpakkingsmateriaal. Dit geldt zowel voor de schuimbasis als voor al het plakband waarmee de accessoires van de wijnkast zowel binnen als buiten vastzitten. Houd het buiten het bereik van kinderen en gooi het weg op een milieuvriendelijke manier.
- ▶ Reinig de binnen- en de buitenkant van het apparaat met water en een mild reinigingsmiddel voordat u er wijn in plaatst.
- ▶ Nadat het apparaat waterpas is gezet en is schoongemaakt, moet u minstens 2 uur wachten voordat u het aansluit op het elektriciteitsnet. Als uw koelvriescombinatie wat voor reden dan ook is gekanteld, wacht dan 24 uur voordat u het apparaat aansluit. Raadpleeg het hoofdstuk INSTALLATIE.
- ▶ Nadat u het apparaat hebt aangesloten op een stopcontact, laat u het minstens 30 minuten werken om te acclimatiseren voordat u eventuele aanpassingen aanbrengt.

### 2. Aanraaktoetsen

De toetsen op het bedieningspaneel zijn aanraaktoetsen, die reageren als ze licht met de vinger worden aangeraakt.

### 3. Eerste keer inschakelen

- ▶ Wanneer het product de eerste keer wordt ingeschakeld, wordt het weergavescherm automatisch ingeschakeld. Na het openen van het hoofdscherm van de interface wordt de wijnopslagzone standaard ingesteld op 12 °C, wordt de decanteerzone standaard ingesteld op 12 °C, wordt de vrieszone standaard ingesteld op -18 °C en wordt de Super Frz standaard uitgeschakeld.

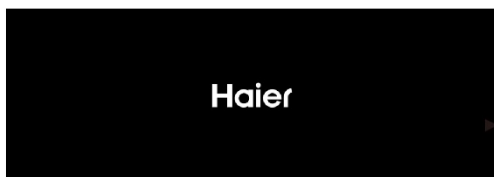

## 4. Verbind het product met de hOn App

- ▶ Raak het pictogram "Instellingen" rechtsboven op de startpagina aan om de interface voor systeeminstellingen te openen

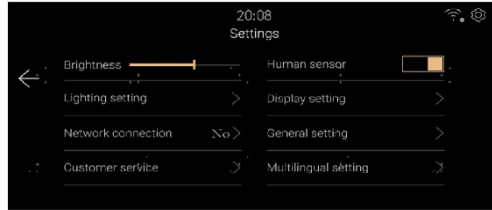

- ▶ Raak "Netwerkverbinding" aan en scan de QR-code om de hOn App te downloaden uit de App Store en registreer om in te loggen.



- ▶ Raak na het instellen van de mobiele app de knop 'Verbind het netwerk' aan om naar de netwerkconfiguratiemodus te gaan. Volg de instructies op de interface om de hOn app te gebruiken om de verbinding met het apparaat te voltooien.



### **i** Let op

- ▶ Als u geen verbinding hebt gemaakt met het netwerk na het openen van de netwerkconfiguratiemodus, wordt de verbinding met het netwerk na een bepaalde tijd automatisch verbroken en moet u de netwerkconfiguratiemodus opnieuw openen.
- ▶ Nadat hOn met succes is verbonden, zal het apparaat aangeven dat de netwerkverbinding tot stand is gebracht. Klik op "Voltooien" om naar de startpagina te gaan.

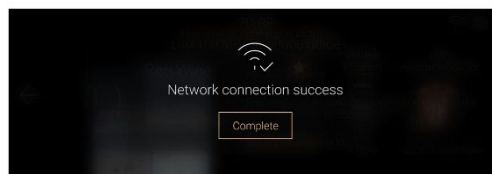

## 5. Automatische vergrendelfunctie

- ▶ Als er binnen een minuut niets gebeurt met het apparaat of als de sensor detecteert dat de gebruiker na een minuut weggaat, wordt het scherm uitgeschakeld. En het weergavescherm schakelt over naar de interface van de vergrendelde toestand wanneer de sensor menselijke activiteit registreert of de deur wordt geopend.
- ▶ De wijninformatie wordt weergegeven volgens de weergave-instelling van de interface voor systeeminstellingen.
- ▶ Veeg het scherm naar links om te ontgrendelen.

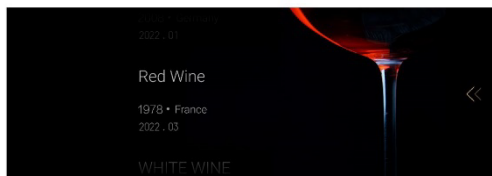

## 6. Beschrijving van het bedieningspaneel



A

B

C

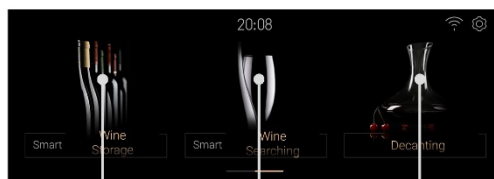

D

E

F

- A. Keuzetoets voor wijnopslagzone
- B. Keuzetoets voor decanteerzone
- C. Keuzetoets voor Freezer/  
Super Frz. On

- D. Keuzetoets voor slimme wijnopslag
- E. Keuzetoets voor het zoeken van wijn
- F. Keuzetoets voor decanteren

## 7. Functie wijnopslagzone

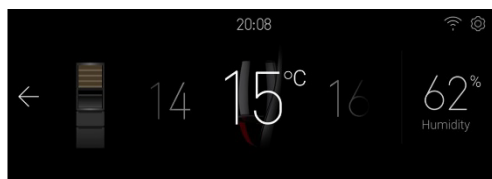

- ▶ Raak de knop "A" aan om de interface voor het aanpassen van de temperatuur van de wijnopslagzone te openen.
- ▶ Schuif naar links en rechts in het temperatuurgebied om de instelling van de wijnopslagzone aan te passen tussen 8~18 °C, pas bij elke schuif 1 °C aan en de zoemer gaat één keer.
- ▶ De vochtigheidsweergave kan niet worden aangepast en geeft de vochtigheidswaarde in de wijnopslagzone aan.

## 8. Functie decanteerzone

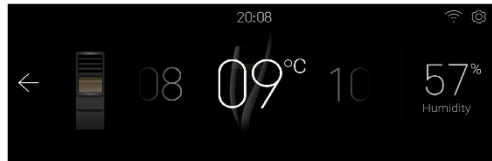

- ▶ Raak "B" aan op de startpagina om de interface voor het instellen van de temperatuur van de Sommelier te openen. Schuif naar links of rechts in het temperatuurgebied om het instelniveau van de Sommelier aan te passen tussen 8~18 °C. Met elke keer schuiven wordt er 1 °C aangepast en piept de zoemer één keer.
- ▶ De vochtigheidsweergave kan niet worden aangepast en geeft de vochtigheidswaarde in de decanteerzone aan.

## 9. Vriezerfunctie

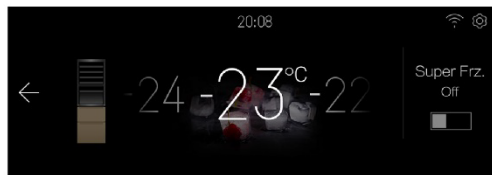

- ▶ Raak "C" aan op de startpagina om de interface voor het aanpassen van de temperatuur van het vriezergedeelte te openen.
- ▶ Als de Super Frz-functie uit staat, schuif je naar links en rechts in het temperatuurgebied om de vrieszone in te stellen tussen -14~-24 °C. Met elke keer schuiven wordt er 1 °C aangepast en piept de zoemer één keer.
- ▶ Klik op het pictogram Super Frz om de Super Frz-functie in / uit te schakelen. Als Super Frz ingeschakeld is, kan de temperatuur van het vriezergedeelte niet worden aangepast.

## 10. Slimme wijnopslag

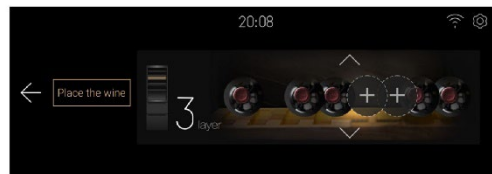

- ▶ Raak "D" aan op de startpagina om de slimme wijnopslaginterface te openen, waar u wijn kunt toevoegen, wijn kunt neerzetten, wijn kunt vervangen, wijn kunt verwijderen en wijn kunt verplaatsen.

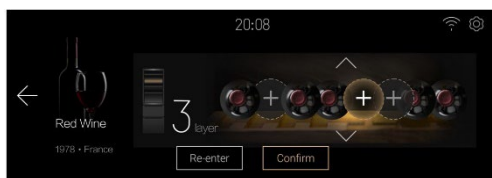

- ▶ Raak [Place the Wine] aan om de interface voor het toevoegen van wijn te openen.
- ▶ Raak de pijl aan om het aantal lagen aan te passen, klik op het gebied met het "+"-teken (leeg, geen wijn opgeslagen), selecteer de locatie links en rechts, het gebied wordt gemarkeerd en tegelijkertijd gaat de interne verlichting van de wijnkast uit en wordt de geselecteerde positie-indicator gemarkeerd (de systeeminstelling "display setting" [Wine display location indicator] wordt ingesteld op aan).
- ▶ Klik op bevestigen, voer de wijngegevens in en voltooi de wijnopslag.
- ▶ Raadpleeg voor andere handelingen de instructies op het scherm

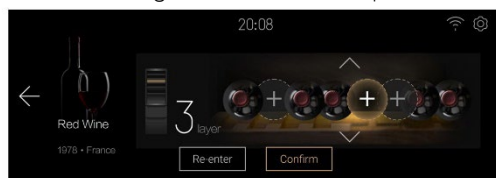

## 11. Slimme wijnzoekfunctie



- ▶ Raak "E" aan op de startpagina om de interface voor de slimme wijnzoekfunctie te openen: Voorwaardelijk filteren Wijnvinder, Favoriete Wijnvinder, Favoriete Verwijdering, Favoriete Toevoeging

## 12. Decanteren



- ▶ Raak "F" aan op de startpagina om de interface voor wijnselectie te openen.
- ▶ Klik op de wijnstreek om het type te selecteren en spring vervolgens naar de interface voor het decanteren van deze soort wijn, de decanteertijd kan door de gebruiker worden ingesteld en hiermee kan de starttijd, pauzetijd, voortzettingstijd en annuleringstijd worden gerealiseerd. Nadat het aftellen is voltooid, laat de koelkast een pieptoon horen wanneer het decanteren voltooid is en klikt de gebruiker op [OK] om de pieptoon te beëindigen.

## 13. Systeeminstellingen

Raak het instellingenpictogram rechtsboven op de startpagina aan om de instellingenpagina te openen.

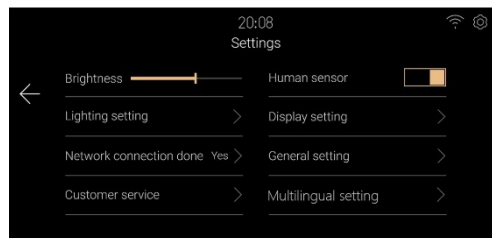
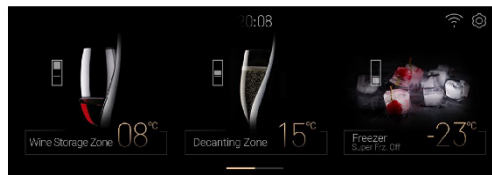

- ▶ Helderheidsinstellingen  
Versleep of klik op de helderheidsbalk om de helderheid van de weergave aan te passen.
- ▶ Instellingen Human Sense Switch  
Klik op de knop Human Touch Switch om de human touch-functie van de koelvriescombinatie in of uit te schakelen.

► Verlichtingsinstellingen

Klik op [Lighting Setting] om de interface voor het instellen van de verlichting te openen

- ① Instelling verlichtingsschakelaar, kan de koelvriescombinatie instellen.
- ② Verlichtingsduur instellen, u kunt de verlichtingsduur na het sluiten van de deur instellen; de standaardinstelling is 30 s. Het instelbereik loopt van 00 min 00 s tot 59 min 59 s.

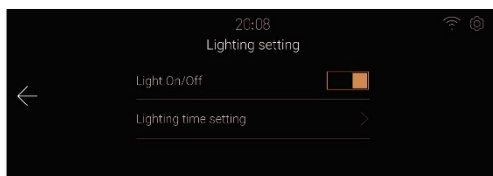

► Weergave-instellingen

Klik op [Display Setting] om de interface voor het instellen van de weergave te openen.

- ① Met de keuzetoets voor het weergeven van wijninformatie kunt u de functie voor het weergeven van wijninformatie in- of uitschakelen in de vergrendelingstoestandinterface van de koelkast.
- ② Instelling wijnlocatie-indicator, hiermee kan de wijnlocatie-indicatorfunctie worden in- of uitgeschakeld bij het opslaan of zoeken naar wijn.

► Algemene instellingen

Klik op [General Settings] om de instellingeninterface te openen.

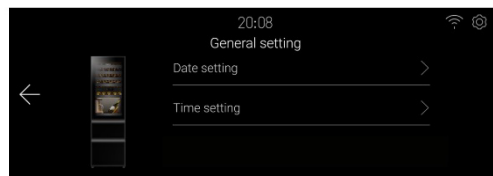

① Klik op [Date Setting] om de interface voor het instellen van de datum te openen en u kunt de datum instellen.

② Klik op [Time Setting] om de interface voor het instellen van de tijd te openen en de tijd in te stellen.

③ Klik op [Electronic interaction] om de interface te openen en scan de QR-code in de interface om de e-handleiding via uw mobiele telefoon te bekijken.

► Klantenservice

Klik op [Customer service] om de interface van de klantenservice te openen, met de melding dat de lokale klantenservice van de gebruiker kan worden gecontacteerd via de mobiele hOn App.

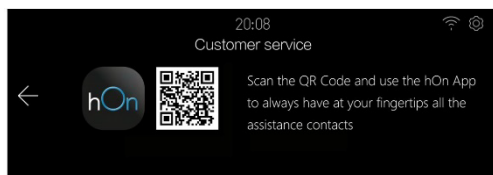

## 14. Alarm Deur open

Als de deur van het wijnopslaggedeelte langer dan 1 minuut open blijft staan, geeft de koelvriescombinatie een alarmsignaal om de gebruiker te waarschuwen. Het alarm gaat uit wanneer de deur gesloten is.

## 15. Abnormale alarmen

- ▶ Als de temperatuur van de wijnsensor lager is dan 0 °C, verschijnt er een pop-upvenster met de melding dat het apparaat defect kan raken. Schakel de stroom zo snel mogelijk uit en neem contact op met de klantenservice om schade aan de wijn te voorkomen.
- ▶ Als het pop-upvenster van het apparaat 'ventilator', 'demper', 'klep' of 'communicatiefout' aangeeft, is er mogelijk een storing in het apparaat en moet u de klantenservice informeren voor inspectie ter plaatse.
- ▶ Wanneer de deur lange tijd geopend is, geeft het scherm aan dat de storing in de deurschakelaar normaal is. Als de deur altijd gesloten is, kan de deur defect zijn.

## 16. Geheugen voor stroomuitval

De actuele werkstatus bij stroomuitval wordt opgeslagen en het systeem werkt nog steeds volgens de instellingen vóór de stroomuitval als de stroom weer wordt hersteld.

## 17. De Wifi-modus instellen

- ▶ Dit product is niet bedoeld voor commercieel gebruik.
- ▶ Maximaal uitgangsvermogen zender: 2,4 GHz Wifi: 19,5 dBm  
Bluetooth LE: 19,5 dBm; Bluetooth BR/EDR): 19,5 dBm.
- ▶ Werkfrequentie zender: 2400 MHz–24833,5 MHz

## 1. Schap

1. De schappen zijn zo ontworpen dat de wijn gemakkelijk kan worden opgeslagen en verwijderd. Ze kunnen met een zachte doek worden gereinigd.
2. Gewone flessen met een diameter van 76 mm kunnen worden gestapeld.
3. Grote flessen kunnen op het onderste schap worden gestapeld.
4. De hoeveelheid kan variëren van het aangegeven aantal flessen als ze op een andere manier worden opgestapeld.

### Advies voor de indeling van uw koelvriescombinatie

Controleer voordat u de flessen in de koelvriescombinatie plaatst of de wijnrekken volledig stabiel zijn. Bovendien moet u controleren of er geen flessen uitsteken voorbij de schappen, om te voorkomen dat flessen de glazen deur raken bij het sluiten.

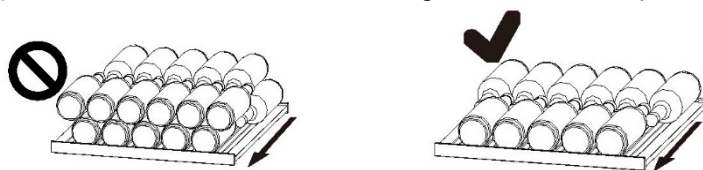

## 2. Flessendiagramen voor verschillende rekken

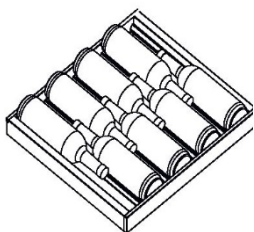

Groot wijnrek

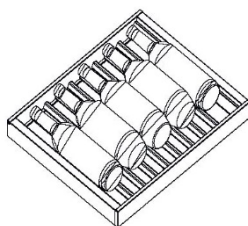

Klein wijnrek

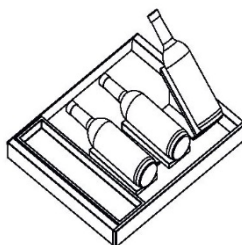

Flessendiagram  
Sommelier-plaat

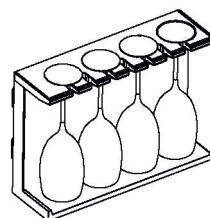

Wijnglasrek

## 3. Organisatie van gewone wijnflessen in de wijnopslagruimte

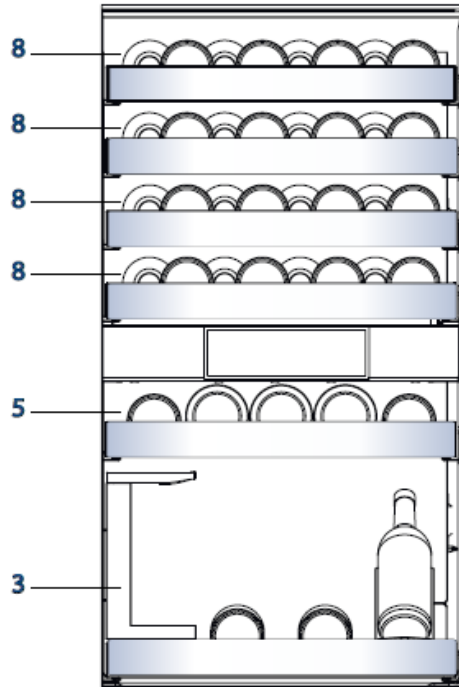
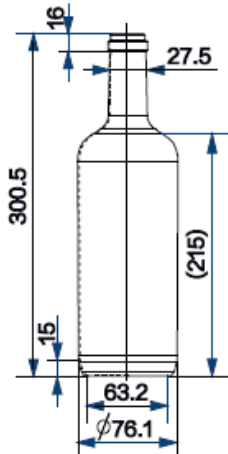

Standaardflessen voor het bepalen van de organisatie (volume in mm)

Maximale flesgrootte 40 flessen



### Tips voor energiebesparing

- ▶ Zorg ervoor dat het apparaat goed wordt geventileerd (raadpleeg INSTALLATIE).
- ▶ Installeer het apparaat niet in direct zonlicht of in de buurt van warmtebronnen (bijv. kachels, verwarmingstoestellen).
- ▶ Vermijd onnodig lage temperaturen in het apparaat. Het energieverbruik neemt toe naarmate de temperatuur in het apparaat lager is ingesteld.
- ▶ Open de deur van het apparaat zo weinig en zo kort mogelijk.
- ▶ Overschrijd de voorgeschreven hoeveelheid flessen niet, om te voorkomen dat de luchtstroom wordt belemmerd. Houd de deurpakking schoon, zodat de deur altijd goed sluit.

## 1. Ontdooien

Het ontdooien van de koelvriescombinatie gebeurt automatisch; er is geen handmatige actie nodig.

## 2. De ledlamp vervangen

De lamp gebruikt een led als lichtbron, met een laag energieverbruik en een lange levensduur. Als er sprake is van een afwijking, neem dan contact op met de klantenservice. Zie KLANTENSERVICE.



### **WAARSCHUWING!**

Vervang de ledlamp niet zelf. Deze mag alleen worden vervangen door de fabrikant of de erkende servicevertegenwoordiger.

### **Parameters van de ledlamp:**

Spanning 12 V

Maximaal vermogen: 18 W

## 3. Geen gebruik gedurende een langere periode

Haal de stekker van het netsnoer uit het stopcontact.

Reinig het apparaat en de deurpakkingen zoals hierboven beschreven.

Houd de deur open om de vorming van nare geuren binnenin te voorkomen.

## 4. Het apparaat verplaatsen

1. Verwijder alle flessen en haal de stekker van het apparaat uit het stopcontact.
2. Maak planken en andere beweegbare delen in de koelvriescombinatie vast met plakband.
3. Kantel de koelvriescombinatie niet meer dan 45° om schade aan het koelsysteem te voorkomen.

Veel problemen kunnen door uzelf worden opgelost zonder specifieke expertise. Raadpleeg in geval van een probleem alle getoonde mogelijkheden en volg de onderstaande instructies voordat u contact opneemt met de klantenservice. Zie KLANTENSERVICE.



### WAARSCHUWING!

- ▶ Schakel het apparaat uit voordat u onderhoud uitvoert en haal de stekker uit het stopcontact.
- ▶ Elektrische apparatuur mag alleen worden onderhouden door gekwalificeerde elektrische experts, omdat onjuiste reparaties aanzienlijke gevolgschade kunnen veroorzaken.
- ▶ Als de voeding beschadigd is, mag deze alleen worden vervangen door de fabrikant, diens servicevertegenwoordiger of vergelijkbaar gekwalificeerde personen om gevaar te voorkomen.

Probleem	Mogelijke oorzaak	Mogelijke oplossing
De compressor werkt niet	<ul style="list-style-type: none"> <li>• De netstekker is niet aangesloten op het stopcontact.</li> </ul>	<ul style="list-style-type: none"> <li>• Steek de stekker in het stopcontact.</li> </ul>
Het apparaat loopt vaak of te lang.	<ul style="list-style-type: none"> <li>• De binnen- of buitentemperatuur is te hoog.</li> <li>• Het apparaat is een tijd lang niet ingeschakeld geweest.</li> <li>• Een deur van het apparaat is niet goed gesloten.</li> <li>• De deur is te vaak of te lang geopend.</li> <li>• De temperatuurstelling voor het vriezergedeelte is te laag.</li> <li>• De deurpakkingen zijn vuil, versleten, gebarsten of niet goed op elkaar afgestemd.</li> <li>• De vereiste luchtcirculatie is niet gegarandeerd.</li> </ul>	<ul style="list-style-type: none"> <li>• In dit geval is het normaal dat het apparaat langer werkt.</li> <li>• Normaal gesproken duurt het 8–12 uur voordat het apparaat volledig is afgekoeld.</li> <li>• Sluit de deur/lade en zorg ervoor dat het apparaat op een vlakke ondergrond staat en dat er geen etenswaren of voedselbakjes de deur blokkeren.</li> <li>• Open de deur/lade niet te vaak.</li> <li>• Reinig de deur-/ladepakkingen of laat ze vervangen door de klantenservice.</li> <li>• Zorg voor voldoende ventilatie.</li> </ul>
De binnenkant van de koelkast met vriesvak is vies en/of stinkt.	<ul style="list-style-type: none"> <li>• De binnenkant van de koelvriescombinatie moet worden schoongemaakt.</li> </ul>	<ul style="list-style-type: none"> <li>• Reinig de binnenkant van de koelvriescombinatie.</li> </ul>

Probleem	Mogelijke oorzaak	Mogelijke oplossing
Het is niet koud genoeg in het apparaat.	<ul style="list-style-type: none"> <li>• De temperatuur is te hoog ingesteld.</li> <li>• Er zijn recentelijk flessen toegevoegd.</li> <li>• De deur van het apparaat is niet goed gesloten.</li> <li>• De deur/lade is te vaak of te lang geopend.</li> <li>• De deurpakkingen zijn vuil, versleten, gebarsten of niet goed op elkaar afgestemd</li> </ul>	<ul style="list-style-type: none"> <li>• Stel de temperatuur opnieuw in.</li> <li>• Houd rekening met de tijd die nodig is voor de recent toegevoegde flessen om de gewenste temperatuur te bereiken</li> <li>• Sluit de deur/lade.</li> <li>• Open de deur/lade niet te vaak</li> <li>• Reinig de deurpakkingen of laat ze vervangen door de klantenservice.</li> </ul>
Het is te koud in het apparaat.	<ul style="list-style-type: none"> <li>• De temperatuur is te laag ingesteld.</li> </ul>	<ul style="list-style-type: none"> <li>• Stel de temperatuur opnieuw in.</li> </ul>
Vochtvorming aan de binnenkant van de wijnkast	<ul style="list-style-type: none"> <li>• Het klimaat is te warm en te vochtig.</li> <li>• Een deur/lade van het apparaat zit niet goed dicht.</li> <li>• De deur/lade is te vaak of te lang geopend.</li> <li>• Voedselbakjes of vloeistoffen zijn open gelaten.</li> </ul>	<ul style="list-style-type: none"> <li>• Verhoog de temperatuur.</li> <li>• Sluit de deur.</li> <li>• Open de deur/lade niet te vaak.</li> </ul>
Vocht hoopt zich op het oppervlak aan de buitenkant van de koelvriescombinatie en tussen de deuren/ deur en lade op.	<ul style="list-style-type: none"> <li>• Het klimaat is te warm en te vochtig.</li> <li>• De deur is niet goed gesloten. De koude lucht in het apparaat en de warme lucht daarbuiten condenseert.</li> </ul>	<ul style="list-style-type: none"> <li>• Dit is normaal in een vochtig klimaat en zal veranderen wanneer de luchtvochtigheid daalt.</li> <li>• Zorg dat de deur goed dicht zit</li> </ul>
De displayverlichting werkt, maar voelt niet koel aan	<ul style="list-style-type: none"> <li>• Het apparaat is in demomodus.</li> </ul>	<ul style="list-style-type: none"> <li>• Let op welke status hij zich in bevindt. Als het de demomodus is, sluit deze dan af. Service-ingang: ga naar de instellingeninterface en klik vervolgens op het pictogram "Instellingen" om naar de achtergrondinterface te gaan, klik vervolgens op "Ingebruikstelling koelkast" en klik op "Demo-modus"</li> </ul>

Probleem	Mogelijke oorzaak	Mogelijke oplossing
Veel ijs en rijp in het vriezergedeelte.	<ul style="list-style-type: none"> <li>• De etenswaren zijn niet goed verpakt.</li> <li>• Een deur/lade van het apparaat zit niet goed dicht.</li> <li>• De deur/lade is te vaak of te lang geopend.</li> <li>• De deur-/ladepakkingen zijn vuil, versleten, gebarsten of niet goed op elkaar afgestemd.</li> <li>• Iets aan de binnenkant voorkomt dat de deur/lade goed kan sluiten.</li> </ul>	<ul style="list-style-type: none"> <li>• Verpak de etenswaren altijd goed.</li> <li>• Sluit de deur/lade.</li> <li>• Open de deur/lade niet te vaak.</li> <li>• Reinig de deur-/ladepakkingen of vervang ze door nieuwe.</li> <li>• Verplaats de planken, deurrekken of interne containers zodat de deur/lade kan worden gesloten.</li> </ul>
De zijkanten van de kast en de deurstrip worden warm.	• -	• Dit is normaal.
Het apparaat maakt afwijkende geluiden.	<ul style="list-style-type: none"> <li>• Het apparaat staat niet op een vlakke ondergrond.</li> <li>• Het apparaat raakt voorwerpen rondom.</li> </ul>	<ul style="list-style-type: none"> <li>• Stel de pootjes af om het apparaat waterpas te zetten.</li> <li>• Verwijder voorwerpen rondom het apparaat.</li> </ul>
Er is een licht geluid te horen dat lijkt op dat van stromend water.	• -	• Dit is normaal.
U hoort een alarm-pieptoon.	• De deur is open	• Sluit de deur
U hoort een zacht gebrom.	• Het anticondensatiesysteem is aan het werk	• Dit voorkomt condensatie en is normaal
De binnenverlichting of het koelsysteem werkt niet.	<ul style="list-style-type: none"> <li>• De netstekker is niet aangesloten op het stopcontact.</li> <li>• De voeding is niet intact.</li> <li>• Het ledlampje werkt niet</li> </ul>	<ul style="list-style-type: none"> <li>• Steek de stekker in het stopcontact.</li> <li>• Controleer de elektrische voeding naar de kamer. Bel het plaatselijke elektriciteitsbedrijf!</li> <li>• Bel de klantenservice om het lampje te laten vervangen.</li> </ul>

## 1. Uitpakken

- ▶ Haal het apparaat uit de verpakking.
- ▶ Verwijder al het verpakkingsmateriaal, inclusief de schuimbodem en alle plakband waarmee de accessoires vastzitten.

## 2. Omgevingsomstandigheden

De kamertemperatuur moet altijd tussen 10 °C en 43 °C liggen, aangezien deze de temperatuur in het apparaat en het energieverbruik kan beïnvloeden. Installeer het apparaat niet in de buurt van andere warmtebronnen (ovens, koelkasten) zonder isolatie.

## 3. Ruimteaanbeveling

- ▶ Afmetingen van de koelvriescombinatie: breedte 595x diepte 600x hoogte 1906 (mm)
- ▶ Om voor de veiligheid voldoende ventilatie van het apparaat te bereiken, moet de informatie over de vereiste ventilatiedoorsneden in acht worden genomen.

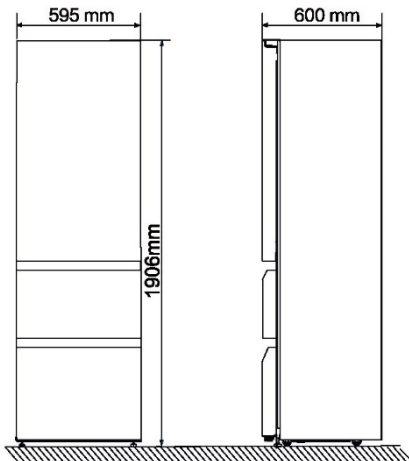

- ▶ Aanbevolen ruimte als de deur wordt geopend

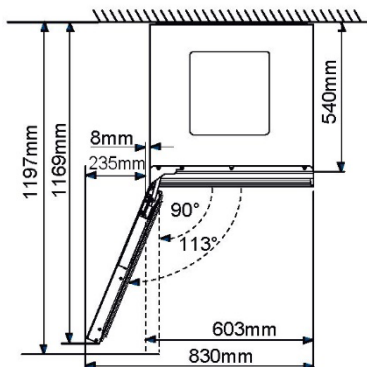
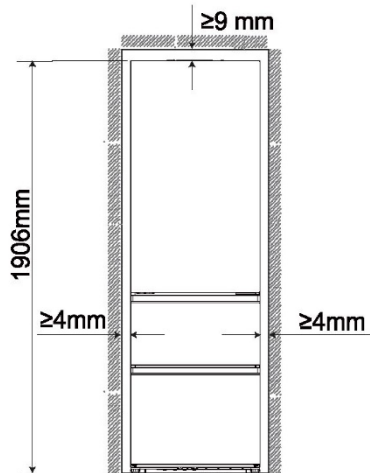

**WAARSCHUWING!**

- ▶ Zorg ervoor dat de ventilatieopeningen in het apparaat of in de ingebouwde constructie open blijven.

**4. Het apparaat uitlijnen**

1. Kantel het apparaat iets naar achteren.
2. Stel de verstelbare voorste pootjes in op het gewenste niveau door ze te draaien.
3. De stabiliteit kan worden gecontroleerd door afwisselend op de diagonalen te duwen. De lichte slingering moet in beide richtingen hetzelfde zijn. Anders kan het frame kromtrekken; mogelijk lekkende deurafdichtingen zijn het resultaat. Een kleine helling naar achteren vergemakkelijkt het sluiten van de deur

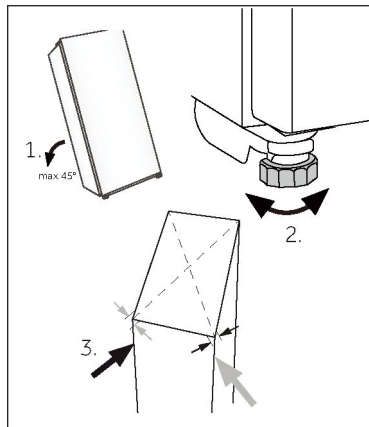

## Technische gegevens

Productkaart volgens de verordening EU nr. 2019/2016

Merk	Haier
Modelnaam/identificatie	CSW9619ENGBW
Categorie	Koelvriescombinatie
Energie-efficiëntieklasse	E
Jaarlijks energieverbruik (kWh/jaar) <sup>1)</sup>	246
Opslagvolume (liter)	352
Klimaatklasse: <sup>2)</sup> Dit apparaat is bedoeld voor gebruik bij een omgevingstemperatuur tussen 10 °C en 43 °C.	SN-N-ST-T
Geluidsemisies via de lucht (db(A) re 1pW)	C(36)
Type apparaat	Vrijstaand
Afmetingen (BxDxH in mm)	595x600x1906



### Let op

► Het jaarlijkse energieverbruik is 258 kWh/jaar wanneer het type apparaat ingebouwd is.

Uitleg:

- 1) Gebaseerd op de resultaten van de standaardtest gedurende 24 uur. Het werkelijke energieverbruik is afhankelijk van de werkelijke omgeving, het aantal flessen, de ingestelde temperatuur, het openen en sluiten van de deur, etc.
- 2) Het nominale energieverbruik is de waarde die volgens de standaardtest wordt verkregen wanneer de binnenverlichting van de wijnkast niet wordt ingeschakeld.
  - subnormaal: 'dit koelapparaat is bedoeld voor gebruik bij een omgevingstemperatuur van 10 °C tot 32 °C';
  - normaal: 'dit koelapparaat is bedoeld voor gebruik bij een omgevingstemperatuur van 16 °C tot 32 °C';
  - subtropisch: 'dit koelapparaat is bedoeld voor gebruik bij een omgevingstemperatuur van 16 °C tot 38 °C';
  - tropisch: 'dit koelapparaat is bedoeld voor gebruik bij een omgevingstemperatuur van 16 °C tot 43 °C';

### Normen en richtlijnen

Dit product voldoet aan de eisen van alle toepasselijke EG-richtlijnen met de bijbehorende geharmoniseerde normen die voorzien in een CE-markering.

Wij adviseren onze Haier-klantenservice en het gebruik van originele onderdelen. Als u een probleem hebt met uw apparaat, controleer dan eerst het hoofdstuk **PROBLEMEN OPLOSSEN**. Als u daar geen oplossing kunt vinden, neem dan contact op met

- ▶ uw plaatselijke dealer; of
- ▶ ga naar het gedeelte **Service & Support** op [www.haier.com](http://www.haier.com) waar u telefoonnummers en veelgestelde vragen kunt vinden en waar u de serviceclaim kunt activeren.

Om contact op te nemen met onze klantenservice, moet u ervoor zorgen dat u over de volgende gegevens beschikt.

De informatie is te vinden op het typeplaatje.

Model \_\_\_\_\_ Serienummer \_\_\_\_\_

Controleer ook de garantiekaart die met het product is meegeleverd in geval van garantie.

Voor algemene zakelijke vragen vindt u hieronder onze adressen in Europa:

Europese Haier-adressen			
Land*	Postadres	Land	Postadres
<b>Italië</b>	Haier Europe Trading SRL Via de Cristoforis, 12 21100 Varese ITALIË	<b>Frankrijk</b>	Haier Europe Trading SRL Via de Cristoforis, 12 21100 Varese ITALIË
<b>Spanje Portugal</b>	Haier Iberia SL Pg. Garcia Faria, 49-51 08019 Barcelona SPANJE	<b>België-FR België-NL Nederland Luxemburg</b>	Haier Benelux SA Anderlecht Route de Lennik 451 BELGIË
<b>Duitsland Oostenrijk</b>	Haier Deutschland GmbH Hewlett-Packard-Str. 4 D-61352 Bad Homburg DUITSLAND	<b>Polen Tsjechië Hongarije Griekenland Roemenië Rusland</b>	Haier Poland Sp. zo.o. Al. Jerozolimskie 181B 02-222 Warszawa (Warschau) POLEN
<b>Verenigd Koninkrijk</b>	Haier Appliances UK Co. Ltd. One Crown Square Church Street East Woking, Surrey, GU21 6HR VK		

**BESCHIKBAARHEID VAN RESERVEONDERDELEN:** Thermostaten, temperatuursensoren, printplaten en lichtbronnen zijn gedurende minimaal zeven jaar na het op de markt brengen van de laatste eenheid van het model beschikbaar. Deurgrepen, deurscharnieren, bakken en manden voor een minimale periode van zeven jaar en deurpakkingen ten minste 10 jaar na het op de markt brengen van de laatste eenheid van het model

**De minimumgarantie is:** 2 jaar voor EU-landen, 3 jaar voor Turkije, 1 jaar voor het Verenigd Koninkrijk, 1 jaar voor Rusland, 3 jaar voor Zweden, 2 jaar voor Servië, 5 jaar voor Noorwegen, 1 jaar voor Marokko, 6 maanden voor Algerije, Tunesië geen wettelijke garantie vereist.

**Raadpleeg voor meer informatie over het product <https://eprel.ec.europa.eu/> of scan de QR-code op het energielabel dat met het apparaat wordt meegeleverd.**

## Dziękujemy za zakup produktu firmy Haier.

Przed użyciem urządzenia należy dokładnie przeczytać niniejsze instrukcje. Instrukcje zawierają ważne informacje, które pomogą możliwie najlepiej wykorzystać funkcje urządzenia, bezpiecznie i prawidłowo je zainstalować, eksploatować oraz konserwować.

Niniejszą instrukcję obsługi należy przechowywać w dostępnym miejscu, aby móc z niej zawsze skorzystać w celu bezpiecznego i właściwego użytkowania urządzenia.

Przy sprzedaży urządzenia należy do niego dołączyć niniejszą instrukcję obsługi, a w przypadku przeprowadzki przekazać ją nowemu właścicielowi, aby mógł się zapoznać z urządzeniem i ostrzeżeniami dotyczącymi bezpieczeństwa.

## Aksesoria

Sprawdź akcesoria i materiały zgodnie z tą listą:



Zatyczka  
do otworu



Szybki  
przewodnik



Etykieta wydajności  
energetycznej



Karta  
gwarancyjna

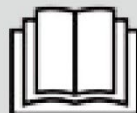

Instrukcja  
bezpieczeństwa

## **5 Informacje dotyczące bezpieczeństwa**

## **10 Przeznaczenie**

## **11 Opis produktu**

## **12 Użytkowanie**

## **20 Wyposażenie**

## **22 Wskazówki dotyczące oszczędzania energii**

## **23 Pielęgnacja i czyszczenie**

## **24 Usuwanie usterek**

## **27 Instalacja**

## **29 Dane techniczne**

## **30 Obsługa klienta**

<u>Przed pierwszym użyciem</u>	6
<u>Instalacja</u>	6
<u>Codzienne użytkowanie</u>	7
<u>Informacje dotyczące czynnika chłodniczego</u>	9

<u>Przed pierwszym użyciem</u>	12
<u>Przyciski dotykowe</u>	12
<u>Pierwsze włączenie zasilania</u>	12
<u>Powiązanie telefonu i skonfiguruj sieć</u>	13
<u>Funkcja automatycznego blokowania</u>	14
<u>Opis panelu sterowania</u>	14
<u>Funkcja strefy przechowywania wina</u>	14
<u>Funkcja strefy dekantacji</u>	15
<u>Funkcja zamrażarki</u>	15
<u>Inteligentne przechowywanie wina</u>	15
<u>Funkcja inteligentnego wyszukiwania win</u>	16
<u>Obudź się jednym kliknięciem</u>	17
<u>Ustawienia systemowe</u>	17
<u>Alarm otwartych drzwi</u>	19
<u>Nietypowe alarmy</u>	19
<u>Pamięć awarii zasilania</u>	19
<u>Ustawienia trybu Wi-Fi</u>	19

**OSTRZEŻENIE - Ważne informacje dotyczące bezpieczeństwa****UWAGA - Ogólne informacje i wskazówki****Informacje dotyczące ochrony środowiska****Utylizacja**

Pomóż chronić środowisko i ludzkie zdrowie. Wyrzuc opakowanie do odpowiednich pojemników do recyklingu. Pomóż w recyklingu odpadów z urządzeń elektrycznych i elektronicznych. Nie wyrzucaj urządzeń oznaczonych tym symbolem razem z odpadami domowymi. Oddaj produkt do miejscowego zakładu recyklingu lub skontaktuj się z urzędem miejskim.

**OSTRZEŻENIE!**

Ryzyko obrażeń lub uduszenia!

Czynniki chłodnicze i gazy muszą być utylizowane w profesjonalny sposób. Przed utylizacją upewnij się, że przewody układu chłodniczego nie są uszkodzone. Odłącz urządzenie od zasilania sieciowego. Odetnij przewód zasilający i zutylizuj go. Usuń tace i szuflady oraz zamek drzwi i uszczelki, aby zapobiec zamknięciu się dzieci i zwierząt w urządzeniu.

**Komora chłodziarki tego urządzenia jest przeznaczona do przechowywania wina. Przed włączeniem urządzenia po raz pierwszy, przeczytaj poniższe wskazówki dotyczące bezpieczeństwa:**



## **OSTRZEŻENIE!**

### **Przed pierwszym użyciem**

- ▶ Upewnij się, że nie ma uszkodzeń powstałych podczas transportu.
- ▶ Usuń wszystkie opakowania i przechowuj w miejscu niedostępnym dla dzieci.
- ▶ Odczekaj co najmniej dwie godziny przed zainstalowaniem urządzenia, aby upewnić się, że obwód czynnika chłodniczego jest w pełni efektywny.
- ▶ Zawsze przenoś urządzenie z pomocą co najmniej dwóch osób, ponieważ jest ono ciężkie.

### **Instalacja**

- ▶ Urządzenie powinno być umieszczone w dobrze wentylowanym miejscu. Należy pozostawić co najmniej 9 cm wolnej przestrzeni nad urządzeniem i 4 mm wokół niego.
- ▶ Nigdy nie umieszczaj urządzenia w wilgotnym miejscu lub w takim, w którym może być ochlapane wodą. Zetrzyj plamy i zachlapania do sucha miękką i czystą ściereczką.
- ▶ Nie należy instalować urządzenia w bezpośrednim świetle słonecznym lub w pobliżu źródeł ciepła (np. pieców, grzejników). Zainstaluj i wypoziomuj urządzenie w miejscu odpowiednim dla jego wielkości i przeznaczenia.
- ▶ Należy dbać o drożność otworów wentylacyjnych w obudowie urządzenia wolnostojącego lub w konstrukcji do zabudowy.
- ▶ Upewnij się, że informacje dotyczące elektryki na tabliczce znamionowej są zgodne z parametrami zasilania. Jeśli tak nie jest, skontaktuj się z elektrykiem.
- ▶ Urządzenie jest zasilane prądem 220–240 V AC/50 Hz. Odbiegające od normy wahania napięcia mogą spowodować niewłączenie się urządzenia albo uszkodzenie regulatora temperatury lub sprężarki. Mogą też być przyczyną nietypowego hałasu podczas pracy. W takim przypadku powinien zostać zamontowany automatyczny regulator.
- ▶ Nie używaj adapterów wtyczek i przedłużaczy.



## **OSTRZEŻENIE!**

- ▶ Za urządzeniem nie należy umieszczać kilku listew zasilających ani przenośnych zasilaczy.
- ▶ Upewnij się, że kabel zasilający nie jest przytrzaśnięty przez chłodziarko-zamrażarkę nie stawaj na kablu zasilającym.
- ▶ Używaj oddzielnego, łatwo dostępnego i uziemionego gniazdka. Urządzenie musi być uziemione. Dotyczy tylko Wielkiej Brytanii: Kabel zasilający urządzenie jest wyposażony we wtyczkę z 3 bolcami (z uziemieniem), która pasuje do standardowego gniazda z 3 przewodami (z uziemieniem). Nigdy nie odcinaj ani nie demontuj trzeciego bolca (z uziemieniem). Po zainstalowaniu urządzenia wtyczka powinna być łatwo dostępna.
- ▶ Uważaj, aby nie uszkodzić obwodu chłodniczego.

## **Codzienne użytkowanie**

- ▶ Urządzenie może być obsługiwane przez dzieci powyżej 8 roku życia i przez osoby o ograniczonych możliwościach fizycznych, sensorycznych lub umysłowych lub osoby nieposiadające doświadczenia ani wiedzy pod warunkiem, że są one pod odpowiednim nadzorem lub zostały poinstruowane, jak bezpiecznie obsługiwać urządzenie i rozumieją związane z nim zagrożenia.
- ▶ Dzieciom w wieku od 3 do 8 lat wolno ładować i rozładowywać, ale nie wolno czyścić ani instalować urządzeń chłodniczych.
- ▶ Trzymaj z dala od urządzenia dzieci poniżej 3 roku życia, chyba że są pod stałym nadzorem.
- ▶ Dzieci nie powinny bawić się urządzeniem.
- ▶ Jeśli czynnik chłodniczy lub inny łatwopalny gaz wycieka w pobliżu urządzenia, zamknij zawór wyciekającego gazu, otwórz drzwi oraz okna i nie odłączaj kabla zasilającego chłodziarki lub innego urządzenia.
- ▶ Zwróć uwagę, że urządzenie jest ustawione do pracy w określonym zakresie temperatur pomiędzy 10 a 43°C. Chłodziarka może nie pracować prawidłowo, jeśli pozostanie na dłuższy czas w temperaturze powyżej lub poniżej podanego zakresu.
- ▶ Na chłodziarko-zamrażarce nie należy umieszczać niestabilnych przedmiotów (ciężkich przedmiotów, pojemników wypełnionych wodą), aby uniknąć obrażeń ciała spowodowanych upadkiem lub porażeniem prądem elektrycznym w wyniku kontaktu z wodą.
- ▶ Nie ciągnij za półki drzwiowe. Drzwi mogą być pochylone, stojak na butelki może zostać wyciągnięty lub urządzenie może się przewrócić.



## OSTRZEŻENIE!

- ▶ Otwieraj i zamykaj drzwi tylko za pomocą klamek. Szczelina między drzwiami a obudową jest bardzo wąska. Nie trzymaj rąk w tych obszarach, aby uniknąć przycięcia palców. Otwieraj i zamykaj drzwi chłodziarko-zamrażarki tylko wtedy, gdy nie ma dzieci stojących w obrębie ruchu drzwi.
- ▶ Nie przechowuj ani nie używaj materiałów łatwopalnych, wybuchowych lub żrących w urządzeniu lub w jego sąsiedztwie.
- ▶ Nie należy przechowywać w urządzeniu leków, bakterii lub substancji chemicznych. To urządzenie jest urządzeniem gospodarstwa domowego. Nie zaleca się przechowywania materiałów, które wymagają ściśle określonej temperatury.
- ▶ Nigdy nie przechowuj płynów w butelkach lub puszkach (oprócz alkoholi wysokoprocentowych), zwłaszcza napojów gazowanych w zamrażarce, ponieważ mogą one pęknąć podczas zamrażania.
- ▶ Sprawdź stan żywności, jeśli w zamrażarce miało miejsce zwiększenie temperatury.
- ▶ Nie ustawiaj niepotrzebnie niskiej temperatury w komorze chłodziarki. Ujemne temperatury mogą wystąpić przy wysokich ustawieniach. Uwaga: Butelki mogą wybuchnąć
- ▶ Nie dotykaj zamrożonych towarów mokrymi rękami (załóż rękawiczki). Szczególnie nie należy jeść lizaków lodowych bezpośrednio po wyjęciu z komory zamrażarki. Istnieje ryzyko przymarznięcia naskórka lub powstania pęcherzy. PIERWSZA pomoc: Natychmiast polej miejsce przymarznięcia bieżącą zimną wodą. Nie odrywaj!
- ▶ Nie dotykaj wnętrza komory zamrażarki podczas pracy, zwłaszcza mokrymi rękami, ponieważ mogą one przymarznąć do jej powierzchni.
- ▶ Odłącz urządzenie w przypadku przerwy w zasilaniu lub przed czyszczeniem. Nie uruchamiaj ponownie urządzenia przez co najmniej 7 minut, ponieważ szybkie włączenie może doprowadzić do uszkodzenia sprężarki.
- ▶ Nie używaj urządzeń elektrycznych wewnątrz komór do przechowywania żywności, chyba że są to urządzenia typu zalecanego przez producenta. Konserwacja / czyszczenie
- ▶ Upewnij się, że dzieci są nadzorowane podczas czyszczenia i konserwacji urządzenia.
- ▶ Podczas odłączania urządzenia trzymaj za wtyczkę, a nie za przewód.
- ▶ Nie czyść urządzenia za pomocą twardych szczotek, szczotek drucianych, detergentów proszkowych, benzyny, octanu amylu, acetonu i podobnych roztworów organicznych, kwasu lub roztworów alkalicznych.

**OSTRZEŻENIE!**

Do czyszczenia należy używać specjalnego detergentu do chłodziarek, aby uniknąć uszkodzenia.

- ▶ Nie zeszkrobuj szronu i lodu ostrymi przedmiotami. Nie używaj rozpylaczy, grzejników elektrycznych, takich jak suszarka do włosów, myjek parowych lub innych źródeł ciepła, aby uniknąć uszkodzenia plastikowych części.
- ▶ Nie używaj urządzeń mechanicznych ani innych środków do przyspieszania procesu rozmrażania, chyba że są one zalecane przez producenta.
- ▶ Jeśli kabel zasilający ulegnie uszkodzeniu, dla bezpieczeństwa należy zlecić jego wymianę producentowi, autoryzowanemu serwisowi lub osobom o podobnych kwalifikacjach.
- ▶ Nie próbuj samodzielnie naprawiać, demontować ani modyfikować urządzenia. W przypadku naprawy skontaktuj się z naszym działem obsługi klienta.
- ▶ Usuń kurz z tyłu urządzenia co najmniej raz w roku, aby uniknąć zagrożenia ogniem, a także zwiększonego zużycia energii.
- ▶ Nie używaj aerozolu ani nie przepłukuj urządzenia podczas czyszczenia.
- ▶ Nie używaj wody lub pary do czyszczenia urządzenia.
- ▶ Nie czyść zimnych szklanych półek gorącą wodą. Nagła zmiana temperatury może spowodować pęknięcie szkła.

**Informacje dotyczące czynnika chłodniczego****OSTRZEŻENIE!**

Urządzenie zawiera łatwopalny czynnik chłodniczy IZOBUTAN (R600a). Upewnij się, że układ chłodniczy nie został uszkodzony podczas transportu lub instalacji. Wyciek czynnika może spowodować uszkodzenie wzroku lub zapalenie. Jeśli wystąpiło uszkodzenie, trzymaj urządzenie z dala od otwartych źródeł ognia, dokładnie przewietrz pomieszczenie, nie podłączaj ani nie odłączaj kabli zasilających tego lub innego urządzenia. Poinformuj obsługę klienta. W przypadku kontaktu czynnika chłodniczego z oczami natychmiast przepłucz je pod bieżącą wodą i natychmiast skontaktuj się z okulistą.

## Przeznaczenie

Urządzenie przeznaczone jest do przechowywania wina i zamrażania żywności. Został zaprojektowany wyłącznie do użytku w gospodarstwach domowych i podobnych zastosowaniach, takich jak pomieszczenia kuchenne dla personelu w sklepach, biurach i innych środowiskach pracy; w gospodarstwach rolnych oraz przez klientów w hotelach, motelach i innych obiektach mieszkalnych, a także w pensjonatach i gastronomii, nie jest przeznaczony do użytku komercyjnego ani przemysłowego. Zmiany lub modyfikacje urządzenia są niedozwolone. Użycie niezgodne z przeznaczeniem może spowodować zagrożenie i utratę roszczeń gwarancyjnych.

**Uwaga**

Z powodu zmian technicznych i różnych modeli, niektóre ilustracje w tej instrukcji mogą się różnić od Twojego modelu.

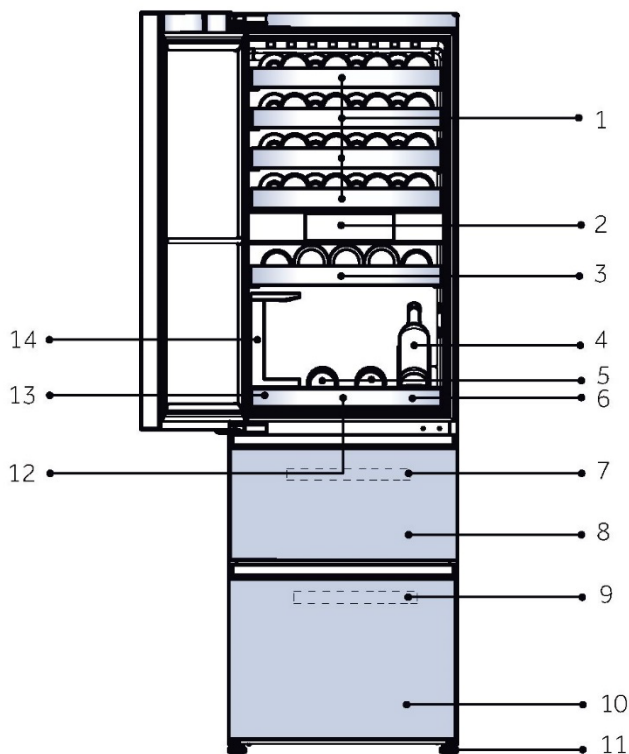
**Zdjęcie urządzenia**

- |                                      |  |
|--------------------------------------|--|
| 1. Duży stojak na wino               | 8. Górna szuflada zamrażarki                     |
| 2. Wyświetlacz                       | 9. Taca zamrażarki                               |
| 3. Mały stojak na wino               | 10. Dolna szuflada zamrażarki                    |
| 4. Uchwyt na wino                    | 11. Regulowane nóżki                             |
| 5. Drewniana taca do serwowania wina | 12. Podkładka amortyzująca do tacy do serwowania |
| 6. Taca do serwowania wina           | 13. Pudełko do przechowywania                    |
| 7. Taca zamrażarki                   | 14. Uchwyt na kieliszki do wina                  |

## Zdejmij wspornik drzwi chłodziarko-zamrażarki

1. Zdejmij wspornik korpusu drzwi po wykręceniu śrub mocujących korpus drzwi.
2. Wyjmij zaślepkę z torebki i zamocuj ją w otworze na śrubę.

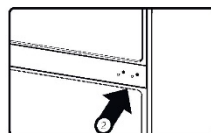
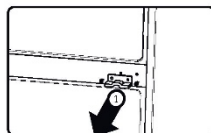

### 1. Przed pierwszym użyciem

- ▶ Usuń całe opakowanie. Należą do niego podłoże z pianki oraz taśma samoprzylepna przytrzymująca akcesoria chłodziarki do wina wewnątrz i na zewnątrz. Trzymaj opakowanie w miejscu niedostępnym dla dzieci i usuń je w sposób przyjazny dla środowiska.
- ▶ Przed włożeniem wina wyczyść wnętrze i obudowę urządzenia wodą z dodatkiem łagodnego detergentu.
- ▶ Po wypoziomowaniu i wyczyszczeniu urządzenia odczekaj co najmniej 2 godzin przed podłączeniem go do zasilania. Jeśli Twoja chłodziarko-zamrażarka została z jakiegokolwiek powodu przechylona, odczekaj 24 godziny, zanim ją podłączysz. Zob. rozdział INSTALACJA.
- ▶ Po podłączeniu urządzenia do gniazdka elektrycznego należy pozostawić je na co najmniej 30 minut w celu aklimatyzacji przed dokonaniem jakichkolwiek regulacji.

### 2. Przyciski dotykowe

Przyciski na panelu sterowania są klawiszami czujników, które reagują przy delikatnym dotknięciu palcem.

### 3. Pierwsze włączenie zasilania

- ▶ Po pierwszym włączeniu produktu ekran wyświetlacza włączy się automatycznie. Po wejściu do głównego interfejsu temperatura strefy przechowywania wina jest domyślnie ustawiona na 12°C, temperatura strefy dekantacji jest domyślnie ustawiona na 12°C, temperatura strefy zamrażania jest domyślnie ustawiona na -18°C, a funkcja Super Frz jest domyślnie wyłączona.

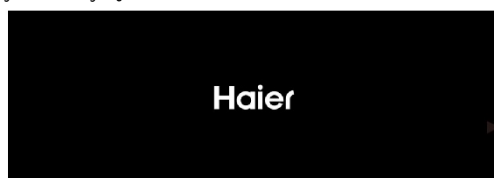

## 4. Połącz produkt z aplikacją hOn

- ▶ Aby przejść do interfejsu ustawień systemowych, kliknij ikonę „Ustawienia” w prawym górnym rogu strony głównej

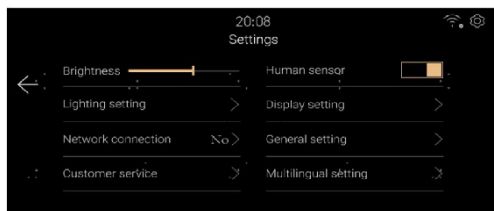

- ▶ Kliknij „Połączenie sieciowe” i zeskanuj kod QR, aby pobrać aplikację hOn ze sklepu App Store i zarejestrować się, aby się zalogować.



- ▶ Po skonfigurowaniu aplikacji mobilnej dotknij przycisku „Połącz z siecią”, aby przejść do trybu konfiguracji sieci. Postępuj zgodnie z instrukcjami na interfejsie, aby użyć aplikacji hOn i dokończyć wiązanie urządzenia.



### **i** Uwaga

- ▶ Jeśli po wejściu w tryb konfiguracji sieci nie nawiązano połączenia z siecią, sieć zostanie automatycznie zamknięta po pewnym czasie i konieczne będzie ponowne wejście w tryb konfiguracji sieci.
- ▶ Po pomyślnym nawiązaniu połączenia z siecią urządzenie wyświetli komunikat informujący o pomyślnym nawiązaniu połączenia. Kliknij „Zakończ”, aby przejść do strony głównej.

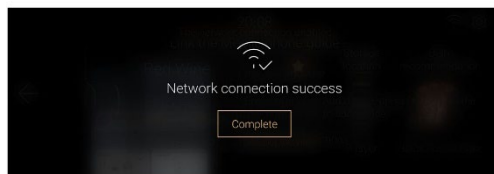

## 5. Funkcja automatycznego blokowania

- ▶ Jeśli użytkownik nie wykona żadnej czynności w ciągu minuty lub czujnik wykryje, że użytkownik opuścił urządzenie po upływie minuty, wyświetlacz wyłączy się. Ekran wyświetlacza przełącza się w interfejs ekranu blokady, gdy aktywowana jest funkcja wykrywania obecności człowieka lub gdy otwierane są drzwi.
- ▶ Informacje o winie wyświetlane są zgodnie z ustawieniami wyświetlania interfejsu ustawień systemowych.
- ▶ Przesuń ekran w lewo, aby odblokować.

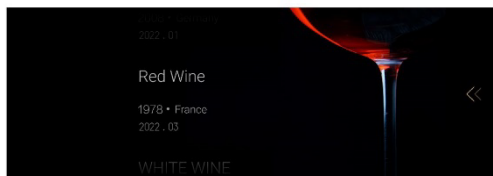

## 6. Opis panelu sterowania

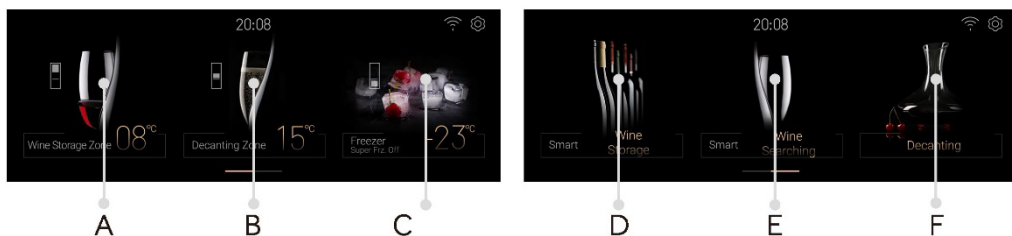

- |  |   |
|--|---|
| <p>A. Przełącznik strefy przechowywania wina</p> <p>B. Przełącznik strefy dekantacji</p> <p>C. Przełącznik trybu zamrażania/<br/>Super Frz.wł.</p> | <p>D. Przełącznik inteligentnego przechowywania wina</p> <p>E. Przełącznik inteligentnego wyszukiwania win</p> <p>F. Przełącznik dekantacji</p> |
|--|---|

## 7. Funkcja strefy przechowywania wina

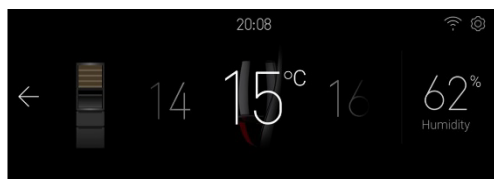

- ▶ Dotknij przycisku „A”, aby wejść do interfejsu regulacji temperatury w pomieszczeniu do przechowywania wina.
- ▶ Przesuń suwak w lewo i prawo, aby dostosować ustawienia temperatury w zakresie przechowywania wina w zakresie 8~18°C. Po każdym przesunięciu ustaw wartość o 1 C, a brzęczyk zadzwoni jeden raz.
- ▶ Wyświetlacza wilgotności nie można regulować; wskazuje on jedynie wartość wilgotności w strefie przechowywania wina.

## 8. Funkcja strefy dekantacji



- ▶ Dotknij „B” na stronie głównej, aby przejść do interfejsu regulacji temperatury sommeliera. Przesuń suwak w lewo lub w prawo w obszarze temperatury, aby dostosować poziom ustawienia sommeliera w zakresie 8–18°C. Każde przesunięcie suwaka powoduje zmianę o 1°C, a brzęczyk zadzwoni jeden raz.
- ▶ Wyświetlacz wilgotności nie jest regulowany; wskazuje on jedynie wartość wilgotności w strefie dekantacji.

## 9. Funkcja zamrażarki

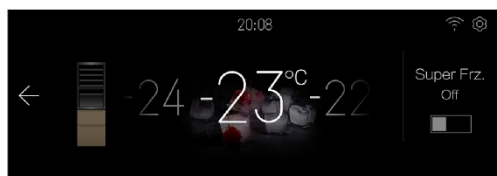

- ▶ Dotknij „C” na stronie głównej, aby przejść do interfejsu regulacji temperatury w strefie zamrażarki.
- ▶ Gdy funkcja Super Frz jest wyłączona, przesuń pokrętło w lewo i prawo, aby ustawić temperaturę zamrażania w zakresie od -14 do -24°C. Po każdym przesunięciu pokrętła o 1°C rozlegnie się jeden sygnał dźwiękowy.
- ▶ Kliknij ikonę Super Frz, aby włączyć/wyłączyć funkcję Super Frz. Gdy funkcja Super Frz jest włączona, nie można regulować temperatury w komorze zamrażarki.

## 10. Inteligentne przechowywanie wina

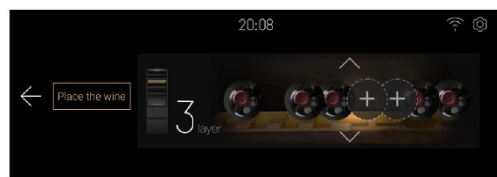

- ▶ Dotknij „D” na stronie głównej, aby przejść do interfejsu inteligentnego przechowywania wina, w którym możesz dodawać wino, deponować wino, zastępować wino, usuwać wino oraz przenosić wino.

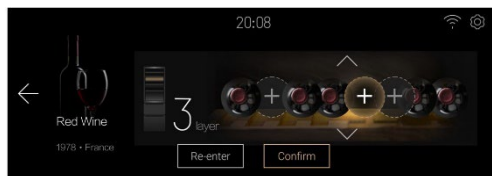

- ▶ Dotknij [Place the Wine], aby wejść do interfejsu dodawania wina.
- ▶ Dotknij strzałki, aby dostosować liczbę warstw, kliknij obszar oznaczony znakiem „+” (pusty, bez przechowywanego wina), wybierz lokalizację w lewo i w prawo, obszar zostanie podświetlony, a jednocześnie wewnętrzne oświetlenie szafki na wina zgaśnie, a wskaźnik wybranej pozycji zostanie podświetlony (ustawienie systemowe „ustawienia wyświetlania” [Wine display location indicator] zostanie ustawione na stan włączony).
- ▶ Kliknij przycisk Potwierdź, wprowadź informacje o winie i zakończ proces przechowywania wina.
- ▶ W przypadku innych operacji zapoznaj się z instrukcjami wyświetlanymi na ekranie

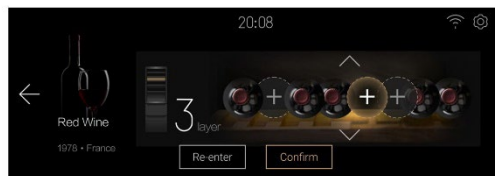

## 11. Funkcja inteligentnego wyszukiwania wina



- ▶ Dotknij „E” na stronie głównej, aby przejść do interfejsu inteligentnego wyszukiwania wina: Wyszukiwarka win z filtrowaniem warunkowym, wyszukiwarka ulubionych win, usuwanie ulubionych, dodawanie ulubionych

## 12. Dekantacja



- ▶ Aby przejść do interfejsu wyboru win, naciśnij „F” na stronie głównej.
- ▶ Kliknij obszar wina, aby wybrać typ, a następnie przejdź do interfejsu tego rodzaju trzeźwości. Użytkownik może ustawić czas trzeźwości, a także określić czas rozpoczęcia, czas pauzy, czas kontynuacji i czas anulowania. Po zakończeniu odliczania chłodziarka wyda sygnał dźwiękowy informujący o zakończeniu okresu trzeźwości, a użytkownik musi kliknąć [OK], aby wyłączyć sygnał dźwiękowy.

## 13. Ustawienia systemowe

Aby przejść do strony ustawień, dotknij ikony ustawień w prawym górnym rogu strony głównej.

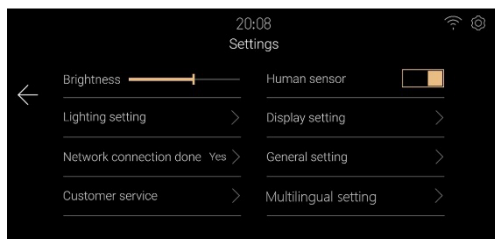

- ▶ Ustawienia jasności  
Przeciśnij lub kliknij pasek jasności, aby dostosować jasność wyświetlacza.
- ▶ Ustawienia przełącznika Human Sense  
Kliknij przycisk przełącznika Human Touch, aby włączyć lub wyłączyć funkcję Human Touch w chłodziarko-zamrażarce.

► Ustawienia oświetlenia

Kliknij [Lighting Setting], aby przejść do interfejsu ustawień oświetlenia

① Ustawienie przełącznika oświetlenia może ustawić chłodziarko-zamrażarkę.

② Ustawienie czasu trwania oświetlenia. Możesz ustawić czas trwania oświetlenia po zamknięciu drzwi, wartość domyślna to 30 sekund. Zakres ustawień wynosi od 00 minut 00 sekund do 59 minut 59 sekund.

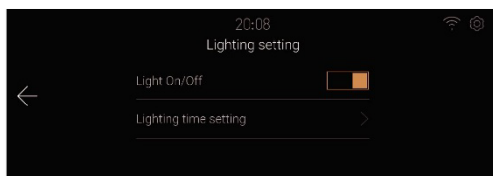

► Ustawienia wyświetlania

Kliknij [Display Setting], aby przejść do interfejsu ustawień wyświetlania.

① Ustawienie przełącznika wyświetlania informacji o winie. Możesz włączyć lub wyłączyć funkcję wyświetlania informacji o winie na ekranie blokady chłodziarki.

② Ustawienie przełącznika wskaźnika miejsca przechowywania wina, można włączyć lub wyłączyć funkcję wskaźnika miejsca przechowywania wina podczas przechowywania lub wyszukiwania wina.

► Ustawienia ogólne

Kliknij [General Settings], aby przejść do interfejsu ustawień.

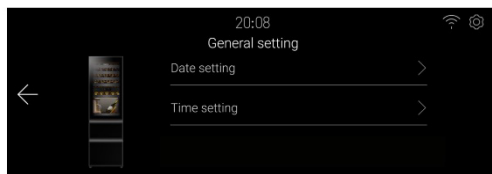

① Kliknij [Date Setting], aby przejść do interfejsu ustawień daty, w którym można ustawić datę.

② Kliknij [Time Setting], aby przejść do interfejsu ustawień czasu i ustawić czas.

③ Kliknij [Electronic interaction], aby wejść do interfejsu i zeskanuj kod QR w interfejsie, aby wyświetlić podręcznik elektroniczny na swoim telefonie komórkowym.

► Obsługa klienta

Kliknij [Customer service], aby przejść do interfejsu obsługi klienta, który umożliwi skontaktowanie się z lokalnym działem obsługi klienta użytkownika za pośrednictwem aplikacji mobilnej hOn.



## 14. Alarm otwartych drzwi

Jeżeli drzwi komory do przechowywania wina pozostaną otwarte dłużej niż 1 minutę, chłodziarko-zamrażarka wyemituje dźwięk alarmu. Alarm zostanie anulowany po zamknięciu drzwi.

## 15. Nietypowe alarmy

- ▶ Gdy temperatura czujnika wina spadnie poniżej 0°C, na ekranie wyświetli się okno dialogowe z informacją, że urządzenie może działać nieprawidłowo. Aby zapobiec uszkodzeniu wina, należy jak najszybciej wyłączyć zasilanie i skontaktować się z obsługą klienta.
- ▶ Jeśli w oknie urządzenia pojawi się komunikat „wentylator”, „tłumik”, „zawór” lub „błąd komunikacji”, urządzenie może działać nieprawidłowo. Prosimy o kontakt z działem obsługi klienta w celu przeprowadzenia kontroli na miejscu.
- ▶ Gdy drzwi pozostają otwarte przez dłuższy czas, na ekranie pojawia się komunikat informujący, że usterka przełącznika drzwi jest normalna. Jeżeli drzwi są zawsze zamknięte, mogą być uszkodzone.

## 16. Pamięć awarii zasilania

Chwilowy stan pracy w przypadku zaniku zasilania jest zapamiętywany, a po ponownym włączeniu zasilania urządzenie nadal pracuje według ustawionego biegu przed zanikiem zasilania.

## 17. Ustawienia trybu Wi-Fi

- ▶ Ten produkt nie jest przeznaczony do użytku komercyjnego.
- ▶ Maksymalna moc wyjściowa nadajnika: 2.4GHz Wi-Fi: 19.5dBm  
Bluetooth LE: 19.5dBm; Bluetooth BR/EDR): 19.5dBm.
- ▶ Częstotliwość pracy nadajnika: 2400MHz-24833,5MHz

## 1. Półka

1. Półki są zaprojektowane w sposób ułatwiający przechowywanie i wyjmowanie wina. Można je czyścić miękkim ręcznikiem.
2. Standardowe butelki o średnicy 76 mm mogą być układane w stosy.
3. Butelki magnum można układać w stosy na dolnej półce.
4. Liczba butelek może się różnić się od przedstawionej na ilustracji, jeśli są one ułożone w inny sposób.

### Porady dotyczące rozmieszczenia chłodziarko-zamrażarki

Przed włożeniem butelek do chłodziarko-zamrażarki należy sprawdzić, czy półki na wino są całkowicie stabilne. Ponadto należy sprawdzić, czy żadna butelka nie wystaje z półek, aby zapobiec uderzeniu butelek o szklane drzwiczki podczas zamykania.

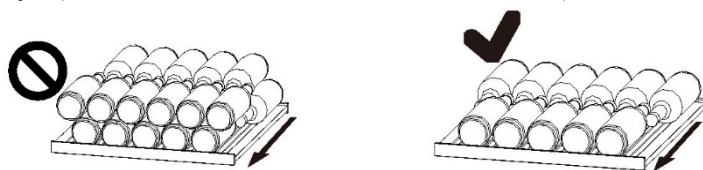

## 2. Schematy ustawienia butelek dla różnych stojaków

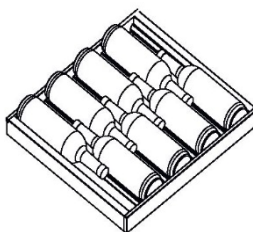

Duży stojak  
na wino

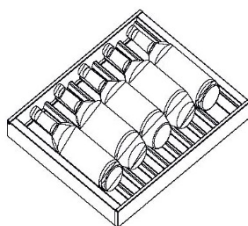

Mały stojak  
na wino

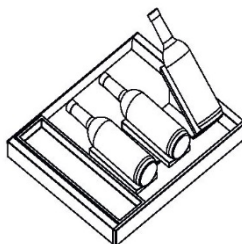

Schemat ustawienia  
butelek na tacy  
sommelieria

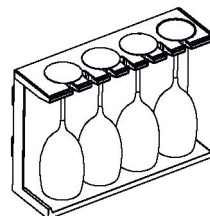

Stojak na kieliszki  
do wina

### 3. Ustawienie zwykłych butelek wina w miejscu przechowywania wina

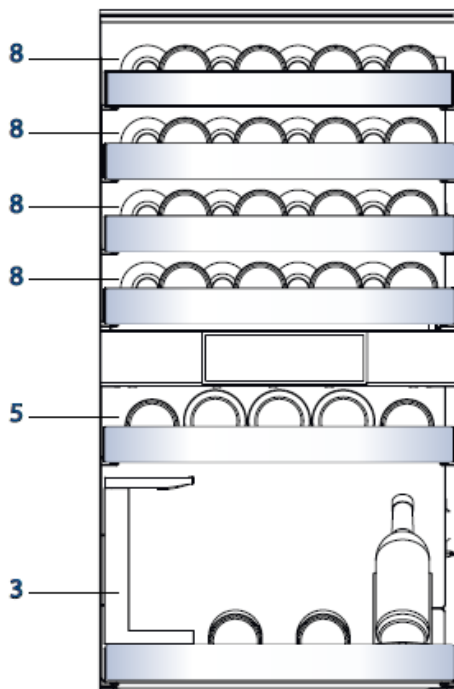
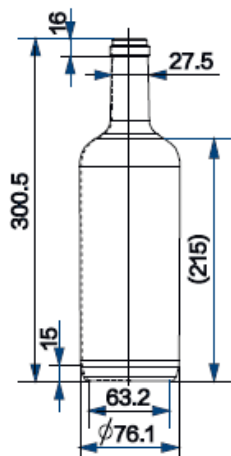

Standardowe butelki do oznaczania  
ustawienia butelek (objętość w mm)

Maksymalna wielkość: 40 butelek



### Wskazówki dotyczące oszczędzania energii

- ▶ Upewnij się, że urządzenie jest właściwie wentylowane (patrz MONTAŻ).
- ▶ Nie należy instalować urządzenia w bezpośrednim świetle słonecznym lub w pobliżu źródeł ciepła (np. pieców, grzejników).
- ▶ Unikaj niepotrzebnie niskiej temperatury w urządzeniu. Zużycie energii zwiększa się wraz z ustawieniem niższej temperatury w urządzeniu.
- ▶ Otwieraj drzwi możliwie rzadko i na krótko.
- ▶ Nie należy przekraczać dozwolonej liczby butelek, aby nie utrudniać przepływu powietrza. Utrzymuj w czystości uszczelki drzwi, aby zapewnić prawidłowe ich zamykanie.

## 1. Rozmrażanie

Rozmrażanie chłodziarko-zamrażarki odbywa się automatycznie, nie jest wymagana żadna ręczna obsługa.

## 2. Wymiana lamp LED

Jako źródło światła lampy wykorzystują diody LED, charakteryzujące się niskim zużyciem energii i długą żywotnością. W przypadku wystąpienia jakichkolwiek nieprawidłowości prosimy o kontakt z działem obsługi klienta. Zob. OBSŁUGA KLIENTA.



### **OSTRZEŻENIE!**

Nie wymieniaj samodzielnie lampy LED. Musi ona zostać wymieniona przez producenta albo przez autoryzowanego serwisanta.

### **Parametry lampy LED:**

Napięcie 12V

Maksymalna moc: 18W

## 3. Dłuższa przerwa w użytkowaniu

Odłącz przewód zasilający.

Wyczyść urządzenie i uszczelki drzwi jak opisano powyżej.

Zostaw drzwi otwarte, aby zapobiec tworzeniu się wewnątrz nieprzyjemnych zapachów.

## 4. Przenoszenie urządzenia

1. Wyjmij wszystkie butelki i odłącz urządzenie od zasilania.
2. Zabezpiecz półki i inne ruchome części chłodziarko-zamrażarki taśmą klejącą.
3. Nie przechylaj chłodziarko-zamrażarki pod kątem większym niż 45°, aby uniknąć uszkodzenia układu chłodniczego.

Wiele problemów można rozwiązać samodzielnie, bez specjalistycznej wiedzy. W przypadku problemów prosimy sprawdzić wszystkie pokazane możliwości i postępować zgodnie z poniższymi instrukcjami przed skontaktowaniem się z obsługą posprzedażową. Zob. OBSŁUGA KLIENTA.



## OSTRZEŻENIE!

- ▶ Przed przystąpieniem do konserwacji wyłącz urządzenie i wyjmij wtyczkę z gniazdka sieciowego.
- ▶ Urządzenie elektryczne powinno być serwisowane tylko przez wykwalifikowanych ekspertów, ponieważ niewłaściwe naprawy mogą spowodować znaczne szkody.
- ▶ Jeśli kabel zasilania jest uszkodzony, musi on zostać wymieniony przez producenta, serwisanta lub inną wykwalifikowaną osobę w celu uniknięcia niebezpieczeństwa.

Problem	Potencjalna przyczyna	Możliwe rozwiązanie
Sprężarka nie działa	<ul style="list-style-type: none"> <li>• Wtyczka sieciowa nie jest podłączona. Podłącz wtyczkę sieciową.</li> </ul>	<ul style="list-style-type: none"> <li>• Podłącz wtyczkę sieciową.</li> </ul>
Urządzenie działa często lub przez zbyt długi okres czasu.	<ul style="list-style-type: none"> <li>• Temperatura wewnątrz i na zewnątrz urządzenia jest za wysoka.</li> <li>• Urządzenie było odłączone od zasilania przez określony czas.</li> <li>• Drzwi urządzenia nie są szczelnie zamknięte.</li> <li>• Drzwi były za często otwierane lub pozostawały długo otwarte.</li> <li>• Ustawienie temperatury w komorze zamrażarki jest zbyt niskie.</li> <li>• Uszczelki drzwi są zabrudzone zużyte, pęknięte lub niedopasowane.</li> <li>• Wymagany przepływ powietrza nie jest gwarantowany.</li> </ul>	<ul style="list-style-type: none"> <li>• W tym przypadku to normalne, że urządzenie będzie pracować dłużej.</li> <li>• Całkowite schłodzenie urządzenia trwa zazwyczaj od 8 do 12 godzin.</li> <li>• Zamknij drzwi i upewnij się, że urządzenie jest ustawione na płaskiej powierzchni i jedzenie lub pojemniki nie blokują drzwi.</li> <li>• Nie otwieraj drzwi/szuflad zbyt często.</li> <li>• Wyczyść uszczelki drzwi/szuflady lub wymień je z pomocą serwisu obsługi klienta.</li> <li>• Zapewnij odpowiednią wentylację.</li> </ul>
Wnętrze chłodziarko-zamrażarki jest brudne i/lub wydziela nieprzyjemny zapach.	<ul style="list-style-type: none"> <li>• Wnętrze chłodziarko-zamrażarki wymaga czyszczenia.</li> </ul>	<ul style="list-style-type: none"> <li>• Wyczyść wnętrze chłodziarko-zamrażarki.</li> </ul>

Problem	Potencjalna przyczyna	Możliwe rozwiązanie
Wewnątrz urządzenia nie jest wystarczająco zimno.	<ul style="list-style-type: none"> <li>• Ustawiona temperatura jest za wysoka.</li> <li>• Niedawno dołożono butelki.</li> <li>• Drzwi urządzenia nie są szczelnie zamknięte.</li> <li>• Drzwi/szuflad były za często otwierane lub pozostawały długo otwarte.</li> <li>• Uszczelka drzwi jest brudna, zużyta, popękana lub niedopasowana</li> </ul>	<ul style="list-style-type: none"> <li>• Ponownie ustaw temperaturę.</li> <li>• Poczekaj, aż ostatnio włożone butelki osiągną pożądaną temperaturę</li> <li>• Zamknij drzwi/szufladę.</li> <li>• Nie otwieraj drzwi/szuflad zbyt często</li> <li>• Wyczyść uszczelki drzwi lub wymień je z pomocą serwisu obsługi klienta.</li> </ul>
Wnętrze urządzenia jest za zimne.	<ul style="list-style-type: none"> <li>• Temperatura jest za niska.</li> </ul>	<ul style="list-style-type: none"> <li>• Ponownie ustaw temperaturę.</li> </ul>
Tworzenie się wilgoci wewnątrz chłodziarki do wina	<ul style="list-style-type: none"> <li>• Klimat jest zbyt ciepły i wilgotny.</li> <li>• Drzwi/szuflada urządzenia nie są szczelnie zamknięte.</li> <li>• Drzwi/szuflad były za często otwierane lub pozostawały długo otwarte.</li> <li>• Pojemniki na żywność lub płyny są otwarte.</li> </ul>	<ul style="list-style-type: none"> <li>• Zwiększ temperaturę.</li> <li>• Zamknij drzwi.</li> <li>• Nie otwieraj drzwi/szuflad zbyt często.</li> </ul>
Wilgoć gromadzi się na zewnętrznej powierzchni chłodziarko-zamrażarki lub między drzwiami a szufladą.	<ul style="list-style-type: none"> <li>• Klimat jest zbyt ciepły i wilgotny.</li> <li>• Drzwi nie są szczelnie zamknięte. Zimne powietrze wewnątrz urządzenia i ciepłe powietrze na zewnątrz ulegają kondensacji.</li> </ul>	<ul style="list-style-type: none"> <li>• Jest to normalne zjawisko w wilgotnym klimacie i zmienia się, gdy wilgotność spadnie.</li> <li>• Upewnij się, że drzwiczki są szczelnie zamknięte.</li> </ul>
Podświetlenie wyświetlacza działa, ale nie czuć chłodu	<ul style="list-style-type: none"> <li>• Jest w trybie demonstracyjnym.</li> </ul>	<ul style="list-style-type: none"> <li>• Sprawdź, w jakim stanie znajduje się urządzenie. Jeżeli jest w trybie demonstracyjnym, wyjdź z niego. Wejście do operacji: wejdź do interfejsu ustawień i kontynuuj klikanie ikony „Ustawienia”, wejdź do interfejsu tła, następnie kliknij „Uruchomienie lodówki”, a następnie kliknij „Tryb demonstracyjny”</li> </ul>

<b>Problem</b>	<b>Potencjalna przyczyna</b>	<b>Możliwe rozwiązanie</b>
Nadmierny lód i szron w komorze zamrażarki.	<ul style="list-style-type: none"> <li>• Artykuły spożywcze nie zostały odpowiednio zapakowane.</li> <li>• Drzwi/szuflada urządzenia nie są szczelnie zamknięte.</li> <li>• Drzwi/szuflad były za często otwierane lub pozostawały długo otwarte.</li> <li>• Uszczelki drzwi/szuflady są brudne, zużyte, pęknięte lub nieodpasowane.</li> <li>• Coś wewnątrz uniemożliwia prawidłowe zamknięcie drzwi/szuflady.</li> </ul>	<ul style="list-style-type: none"> <li>• Zawsze właściwie zapakuj artykuły spożywcze.</li> <li>• Zamknij drzwi/szufladę.</li> <li>• Nie otwieraj drzwi/szuflad zbyt często.</li> <li>• Wyczyść uszczelki drzwi lub wymień je na nowe.</li> <li>• Ponownie umieść półki, półki na drzwi lub pojemniki wewnętrzne, aby umożliwić zamknięcie drzwi/szuflady.</li> </ul>
Boki obudowy i listwa drzwiowa nagrzewają się.	<ul style="list-style-type: none"> <li>• -</li> </ul>	<ul style="list-style-type: none"> <li>• To normalne.</li> </ul>
Urządzenie wydaje dziwne dźwięki.	<ul style="list-style-type: none"> <li>• Urządzenie nie znajduje się na wypoziomowanym podłożu.</li> <li>• Urządzenie dotyka jakiegoś przedmiotu.</li> </ul>	<ul style="list-style-type: none"> <li>• Wyreguluj nóżki, aby wypoziomować urządzenie.</li> <li>• Usuń objekty znajdujące się w pobliżu urządzenia.</li> </ul>
Słychać delikatny szum podobny do płynącej wody.	<ul style="list-style-type: none"> <li>• -</li> </ul>	<ul style="list-style-type: none"> <li>• To normalne.</li> </ul>
Usłyszysz sygnał alarmowy.	<ul style="list-style-type: none"> <li>• Drzwi są otwarte</li> </ul>	<ul style="list-style-type: none"> <li>• Zamknij drzwi</li> </ul>
Usłyszysz słaby szum.	<ul style="list-style-type: none"> <li>• Układ antykondensacyjny działa</li> </ul>	<ul style="list-style-type: none"> <li>• Zapobiega to kondensacji i jest normalne</li> </ul>
Oświetlenie wnętrza lub układ chłodzenia nie działa.	<ul style="list-style-type: none"> <li>• Wtyczka sieciowa nie jest podłączona do gniazdka.</li> <li>• Zasilanie nie jest w dobrym stanie.</li> <li>• Lampka LED nie działa</li> </ul>	<ul style="list-style-type: none"> <li>• Podłącz wtyczkę sieciową.</li> <li>• Sprawdź zasilanie elektryczne w pomieszczeniu. Skontaktuj się z lokalnym dostawcą energii elektrycznej!</li> <li>• Wezwij serwis w celu wymiany lampki.</li> </ul>

## 1. Rozpakowanie

- ▶ Wyjmij urządzenie z opakowania.
- ▶ Usuń wszystkie materiały opakowaniowe, łącznie z podłożem z pianki i taśmą samoprzylepną przytrzymującą akcesoria.

## 2. Warunki środowiskowe

Temperatura w pomieszczeniu powinna zawsze wynosić od 10 °C do 43 °C, ponieważ może wpływać na temperaturę wewnątrz urządzenia i zużycie energii. Nie ustawiaj urządzenia w pobliżu innych urządzeń bez izolacji emitujących ciepło (piekarniki, chłodziarki).

## 3. Zalecenia dotyczące przestrzeni

- ▶ Wymiary chłodziarko-zamrażarki: szerokość 595 x głębokość 600 x wysokość 1906 (mm)

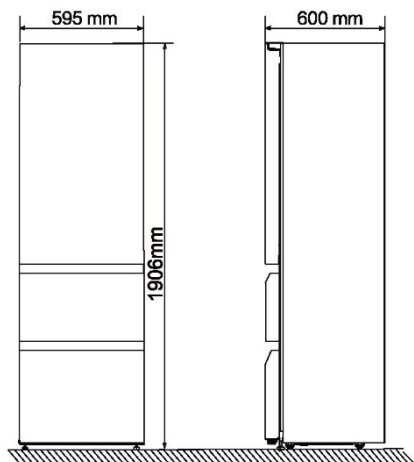

- ▶ Zalecana przestrzeń przy otwartych drzwiach

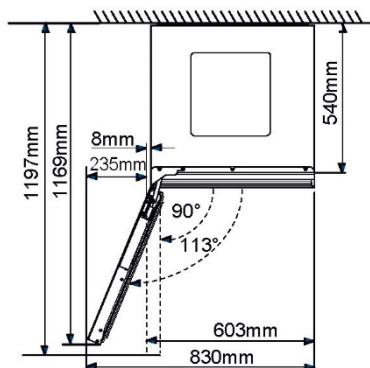

- ▶ Aby zapewnić wystarczającą wentylację urządzenia ze względów bezpieczeństwa, należy przestrzegać informacji dotyczących wymaganych przekrojów wentylacyjnych.

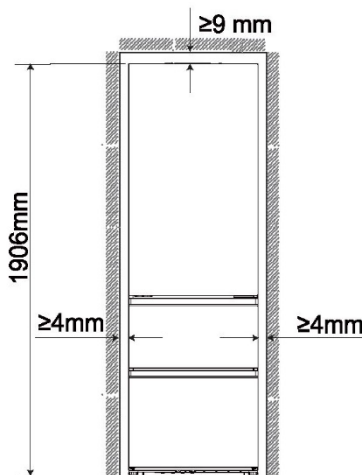



## OSTRZEŻENIE!

- ▶ Należy dbać o drożność otworów wentylacyjnych w obudowie urządzenia wolnostojącego lub w konstrukcji do zabudowy.

### 4. Ustawianie urządzenia

1. Przechylił urządzenie lekko do tyłu.
2. Ustaw nóżki na odpowiednim poziomie, obracając je.
3. Stabilność można sprawdzić, popychając urządzenie naprzemiennie w linii przekątnych. Lekkie kotysanie powinno być takie same w obu kierunkach. W przeciwnym razie rama może się wykrzywić; w rezultacie może dojść do rozszczelnienia drzwi. Niewielki przechył do tyłu pomaga przy zamykaniu drzwi

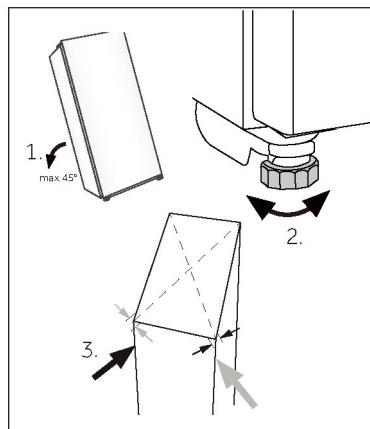

## Dane techniczne

Karta produktu zgodnie z rozporządzeniem UE nr 2019/2016

Marka	Haier
Nazwa modelu / identyfikator	CSW9619ENGBW
Kategoria	Chłodziarko-zamrażarka
Klasa efektywności energetycznej	E
Roczne zużycie energii (kWh/rok) <sup>1)</sup>	246
Objętość komory (l)	352
Klasa klimatyczna: <sup>2)</sup> To urządzenie jest przeznaczone do użytkowania w temperaturze otoczenia od 10 °C do 43 °C.	SN-N-ST-T
Poziom emitowanego hałasu (db(A) re 1pW)	C(36)
Rodzaj konstrukcji	Wolnostojąca
Wymiary (szer./gł./wys. w mm)	595/600/1906



### Uwaga

► Roczne zużycie energii wynosi 258 kWh/rok, gdy urządzenie jest do zabudowy.

Objaśnienie:

- 1) na podstawie standardowych wyników testów dla okresu 24 godzin. Rzeczywisty pobór mocy zależy od rzeczywistego otoczenia, ilości rozlewu, ustawionej temperatury, otwierania i zamykania drzwi itp.
  - 2) Nominalny pobór mocy jest wartością ustaloną na podstawie standardowego testu, gdy w komorze na wino nie włącza się wewnętrzne światło.
- rozszerzony zakres temperatur: „To urządzenie chłodnicze przeznaczone jest do użytkowania w temperaturze otoczenia od 10°C do 32°C”;
  - strefa umiarkowana: „To urządzenie chłodnicze przeznaczone jest do użytkowania w temperaturze otoczenia od 16°C do 32°C”;
  - strefa subtropikalna: „To urządzenie chłodnicze przeznaczone jest do użytkowania w temperaturze otoczenia od 16°C do 38°C”;
  - strefa tropikalna: „To urządzenie chłodnicze przeznaczone jest do użytkowania w temperaturze otoczenia od 16°C do 43°C”;

### Normy i dyrektywy

Produkt ten spełnia wymagania wszystkich obowiązujących dyrektyw UE z odpowiednimi normami zharmonizowanymi, które przewidują oznakowanie CE.

Polecamy nasz system Obsługi Klienta Haier i stosowanie oryginalnych części zamiennych. Jeśli masz problem z urządzeniem, najpierw sprawdź sekcję ROZWIĄZYWANIE PROBLEMÓW. Jeżeli nie możesz znaleźć rozwiązania, skontaktuj się

- ▶ kontakt z lokalnym sprzedawcą lub
- ▶ serwisem poprzez stronę internetową [www.haier.com](http://www.haier.com), na której można znaleźć numery telefonów i FAQ oraz aktywować roszczenia serwisowe.

Zanim skontaktujesz się z naszym działem obsługi, upewnij się, że masz następujące dane. Informacje można znaleźć na tabliczce znamionowej.

Model \_\_\_\_\_ Nr seryjny \_\_\_\_\_

Sprawdź także kartę gwarancyjną dostarczoną z produktem.

Dla ogólnych zapytań biznesowych znajdziesz poniżej nasze adresy w Europie:

Europejskie adresy Haier			
Kraj*	Adres pocztowy	Kraj	Adres pocztowy
<b>Włochy</b>	Haier Europe Trading SRL Via De Cristoforis, 12 21100 Varese WŁOCHY	<b>Francja</b>	Haier Europe Trading SRL Via De Cristoforis, 12 21100 Varese WŁOCHY
<b>Hiszpania Portugalia</b>	Haier Iberia SL Pg. Garcia Faria, 49-51 08019 Barcelona HISPANIA	<b>Belgia FR Belgia NL Holandia Luksemburg</b>	Haier Benelux SA Anderlecht Route de Lennik 451 BELGIUM
<b>Niemcy Austria</b>	Haier Deutschland GmbH Hewlett-Packard-Str. 4 D-61352 Bad Homburg NIEMCY	<b>Polska Czechy Węgry Grecja Rumunia Rosja</b>	Haier Poland Sp. zo.o. Al. Jerozolimskie 181B 02-222 Warszawa POLSKA
<b>Wielka Brytania</b>	Haier Appliances UK Co. Ltd. One Crown Square Church Street East Woking, Surrey, GU21 6HR UK		

**DOSTĘPNOŚĆ CZĘŚCI ZAMIENNYCH:** Termostaty, czujniki temperatury, płytki drukowane i źródła światła są dostępne przez okres co najmniej siedem lat od wprowadzenia na rynek ostatniego egzemplarza modelu. Klamki, zawiasy drzwi, tace i kosze przez okres co najmniej siedem lat, a uszczelki drzwi przez okres co najmniej 10 lat od wprowadzenia na rynek ostatniego egzemplarza modelu

**Minimalna gwarancja wynosi:** 2 lata dla krajów UE, 3 lata dla Turcji, 1 rok dla Wielkiej Brytanii, 1 rok dla Rosji, 3 lata dla Szwecji, 2 lata dla Serbii, 5 lat dla Norwegii, 1 rok dla Maroka, 6 miesięcy dla Algierii, w Tunezji nie jest wymagana gwarancja prawna.

**Aby uzyskać więcej informacji o produkcie, odwiedź stronę internetową <https://eprel.ec.europa.eu/> lub zeskanuj kod QR na etykiecie wydajności energetycznej dołączonej do urządzenia.**

## Obrigado por comprar um produto Haier.

Leia atentamente estas instruções antes de utilizar este aparelho. As instruções contêm informações importantes que irão ajudá-lo a obter o melhor proveito do aparelho e garantir a instalação, o uso e a manutenção seguros e adequados.

Mantenha este manual num local conveniente para que o possa sempre consultar para uma utilização segura e adequada do aparelho.

Se vender, oferecer ou deixar o aparelho para trás, caso mude de casa, certifique-se de que entrega também este manual para que o novo proprietário se possa familiarizar com o aparelho e os avisos de segurança.

## Acessórios

Verifique os acessórios e a literatura de acordo com esta lista:



Tampão  
do orifício



Guia rápido



Etiqueta  
energética



Cartão  
de garantia

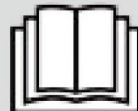

Manual de avisos  
de segurança

<b><u>5</u> Informações de segurança</b>	<u>Antes da primeira utilização</u>	6
	<u>Instalação</u>	6
	<u>Utilização diária</u>	7
	<u>Informações sobre gases refrigerantes</u>	9
<b><u>10</u> Utilização prevista</b>		
<b><u>11</u> Descrição do produto</b>		
<b><u>12</u> Utilização</b>	<u>Antes da primeira utilização</u>	12
	<u>Teclas de toque</u>	12
	<u>Definição da primeira ligação</u>	12
	<u>Ligar o telemóvel e configurar a rede</u>	13
	<u>Função de bloqueio automático</u>	14
	<u>Descrição do painel de controlo</u>	14
	<u>Função da zona de armazenamento de vinho</u>	14
	<u>Função da zona de decantação</u>	15
	<u>Função do congelador</u>	15
	<u>Armazenamento inteligente de vinhos</u>	15
	<u>Função de pesquisa inteligente de vinhos</u>	16
	<u>Despertar com um clique</u>	17
	<u>Definições do sistema</u>	17
	<u>Alarme de porta aberta</u>	19
	<u>Alarmes anómalos</u>	19
	<u>Memória de falha de energia</u>	19
	<u>Configuração do modo Wi-Fi</u>	19
<b><u>20</u> Equipamento</b>		
<b><u>22</u> Dicas de poupança de energia</b>		
<b><u>23</u> Cuidados e limpeza</b>		
<b><u>24</u> Resolução de problemas</b>		
<b><u>27</u> Instalação</b>		
<b><u>29</u> Dados técnicos</b>		
<b><u>30</u> Assistência ao Cliente</b>		



## **AVISO - Informações de segurança importantes**



## **AVISO - Informações gerais e dicas**



## **Informação ambiental**



### Eliminação

Ajude a proteger o ambiente e a saúde humana. Coloque a embalagem em recipientes adequados para reciclagem. Ajude a reciclar resíduos de aparelhos elétricos e eletrônicos. Não elimine os aparelhos identificados com este símbolo com o lixo doméstico. Entregue o produto na sua unidade de reciclagem local ou entre em contacto com seu gabinete municipal.



## **AVISO!**

Risco de lesão ou sufocação!

Os refrigerantes e os gases devem ser eliminados de forma profissional. Certifique-se de que os tubos do circuito refrigerante não estão danificados antes de serem devidamente eliminados. Desligue o aparelho da alimentação elétrica. Corte o cabo de alimentação de rede e elimine-o. Remova as bandejas e gavetas, bem como a pega e vedantes da porta, para evitar que crianças e animais de estimação se fechem no interior do aparelho.

**O compartimento do frigorífico deste aparelho destina-se à conservação de vinho. Antes de ligar o aparelho pela primeira vez, leia as seguintes dicas de segurança!:**



## **AVISO!**

### **Antes da primeira utilização**

- ▶ Certifique-se de que não há danos provocados pelo transporte.
- ▶ Remova todas as embalagens e mantenha-as fora do alcance das crianças.
- ▶ Aguarde no mínimo duas horas antes de instalar o aparelho, de forma a garantir que o circuito refrigerante está com eficiência total.
- ▶ Manuseie o aparelho sempre com pelo menos duas pessoas porque é pesado.

### **Instalação**

- ▶ O aparelho deve ser colocado num local bem ventilado. Certifique-se de que existe um espaço de, pelo menos, 9 cm por cima e 4 mm em volta do aparelho.
- ▶ Nunca coloque o aparelho numa área húmida ou num local onde possa ser salpicado com água. Limpe e seque as salpicos de água e manchas com um pano macio limpo.
- ▶ Não instale o aparelho sob luz solar direta ou na proximidade de fontes de calor (por exemplo, fogões, aquecedores).  
Instale e nivele o aparelho numa área adequada para o seu tamanho e utilização.
- ▶ Mantenha as aberturas de ventilação no aparelho ou na estrutura embutida livres de obstruções.
- ▶ Certifique-se de que as informações elétricas na placa de classificação correspondem à rede elétrica. Se não, entre em contato com um eletricista.
- ▶ O aparelho é operado por uma fonte de alimentação de 220-240 VAC/50 Hz. Uma flutuação da tensão anormal pode fazer com que o aparelho não ligue ou danifique o controlo da temperatura ou o compressor, ou pode haver um ruído anormal durante o funcionamento. Nesse caso, deve ser montado um regulador automático.
- ▶ Não use adaptadores de fichas múltiplas nem cabos de extensão.
- ▶ Não coloque tomadas triplas múltiplas portáteis ou fontes de alimentação portáteis na parte traseira do aparelho.



## AVISO!

- ▶ Certifique-se de que o cabo de alimentação não está preso pelo frigorífico-congelador, não pise o cabo de alimentação.
- ▶ Use uma tomada de terra separada para a rede elétrica que seja fácil de aceder. Este aparelho deve ser ligado à terra. Apenas para o Reino Unido: O cabo de alimentação do aparelho está equipado com uma ficha de 3 cabos (terra) que se encaixa numa tomada standard de 3 cabos (ligada à terra). Nunca corte ou desmonte o terceiro pino (terra). Após a instalação do aparelho, a tomada deve ficar acessível.
- ▶ Não danifique o circuito refrigerante.

## Utilização diária

- ▶ Este aparelho pode ser utilizado por crianças de idade igual ou superior a 8 anos e por pessoas com capacidades físicas, sensoriais ou mentais reduzidas ou falta de experiência e conhecimento, caso lhes tenha sido fornecida supervisão ou instruções relativas à utilização do aparelho de forma segura e desde que compreendam os perigos envolvidos.
- ▶ As crianças de 3 a 8 anos são autorizadas a carregar e descarregar, mas não podem limpar e instalar os aparelhos de refrigeração.
- ▶ Mantenha as crianças com menos de 3 anos de idade afastadas do aparelho, a menos que estejam constantemente sob supervisão.
- ▶ As crianças não devem brincar com o aparelho.
- ▶ Se o gás refrigerante ou outro gás inflamável verter perto do aparelho, desligue a válvula do gás de fuga, abra as portas e janelas e não desligue uma ficha no cabo de alimentação do frigorífico ou de qualquer outro aparelho.
- ▶ Notar que o aparelho está definido para funcionar num intervalo de temperatura ambiente específico entre 10 °C e 43 °C. O aparelho não pode funcionar corretamente se for deixado por um longo período a uma temperatura acima ou abaixo do intervalo indicado.
- ▶ Não coloque artigos instáveis (objetos pesados, recipientes cheios de água) em cima do frigorífico-congelador, para evitar lesões causadas por queda ou choque elétrico causado pelo contato com a água.
- ▶ Não puxe pelas prateleiras da porta. A porta pode inclinar-se, o suporte de garrafas pode sair para fora ou o aparelho pode tombar.
- ▶ Abra e feche as portas apenas pelas pegas. O espaço entre as portas e entre as portas e o armário é muito estreito. Não ponha as mãos nessas áreas para evitar entalar os dedos. Abra ou feche as portas do frigorífico-congelador apenas quando não houver crianças dentro do alcance do movimento das portas.

**AVISO!**

- ▶ Não guarde nem use materiais inflamáveis, explosivos ou corrosivos no aparelho ou nas proximidades.
- ▶ Não guarde medicamentos, bactérias ou agentes químicos no aparelho. Este aparelho é um eletrodoméstico. Não é recomendado armazenar materiais que necessitem de temperaturas rigorosas.
- ▶ Nunca guarde líquidos em garrafas ou latas (exceto bebidas alcoólicas) especialmente bebidas gaseificadas no congelador, porque estas rebentam quando congeladas.
- ▶ Verifique o estado dos alimentos caso ocorra aquecimento no congelador.
- ▶ Não ajuste uma temperatura desnecessariamente baixa no frigorífico. Podem ocorrer temperaturas negativas com altas definições. Atenção: As garrafas podem rebentar
- ▶ Não toque em artigos congelados com as mãos húmidas (use luvas). Especialmente não coma gelados de gelo imediatamente depois de os retirar do congelador. Existe o risco de congelar ou de se formarem bolhas de queimadura por gelo. PRIMEIROS socorros: passar imediatamente por água fria corrente. Não puxe!
- ▶ Não toque na superfície interna do compartimento do congelador, quando em funcionamento, especialmente com as mãos molhadas, pois as mãos podem congelar na superfície.
- ▶ Desligue o aparelho em caso de interrupção da energia ou antes da limpeza. Deixe passar pelo menos 7 minutos antes de reiniciar o aparelho, pois o arranque frequente pode danificar o compressor.
- ▶ Não utilize dispositivos elétricos no interior dos compartimentos para armazenamento de comida do aparelho, a não ser que sejam do tipo recomendado pelo fabricante. Manutenção/limpeza
- ▶ Certifique-se de que as crianças estão vigiadas caso estejam a realizar a limpeza e manutenção.
- ▶ Segure a ficha, não o cabo, ao desligar o aparelho.
- ▶ Não limpe o aparelho com escovas duras, escovas de arame, detergente em pó, gasolina, acetato de amilo, acetona e soluções orgânicas semelhantes, soluções ácidas ou alcalinas. Limpe com detergente especial do frigorífico para evitar danos.
- ▶ Não raspe o gelo com objetos afiados. Não use sprays, aquecedores elétricos, como secadores de cabelo, dispositivos de limpeza a vapor ou outras fontes de calor, de forma a evitar danos às peças plásticas.
- ▶ Não utilize dispositivos mecânicos ou outros meios para acelerar o processo de descongelação, que não os recomendados pelo fabricante.



## AVISO!

- ▶ Se o cabo de alimentação estiver danificado, tem de ser substituído pelo fabricante, pelo agente de serviço ou por pessoas igualmente qualificadas de forma a evitar o perigo.
- ▶ Não tente reparar, desmontar ou modificar o aparelho por si próprio. Em caso de reparação, contacte a nossa assistência ao cliente.
- ▶ Elimine o pó na parte de trás da unidade pelo menos uma vez no ano para evitar perigo de incêndio, bem como o aumento do consumo de energia.
- ▶ Não pulverize ou lave o aparelho durante a limpeza.
- ▶ Não use spray de água ou vapor para limpar o aparelho.
- ▶ Não lave prateleiras de vidro frias com água quente. A mudança súbita de temperatura pode fazer com que o vidro se quebre.

## Informações sobre gases refrigerantes



### AVISO!

O aparelho contém o refrigerante inflamável ISOBUTANO (R600a). Certifique-se de que o circuito refrigerante não fica danificado durante o transporte ou instalação. A fuga de refrigerante pode causar lesões oculares ou inflamações. Se ocorrer um dano, mantenha afastadas fontes de chama aberta, ventile completamente a sala, não ligue ou desligue os cabos de alimentação do eletrodoméstico ou de qualquer outro aparelho. Informe a assistência ao cliente. No caso de os olhos entrarem em contacto com o fluido refrigerante, lave-os imediatamente sob água corrente e contacte imediatamente um oftalmologista.

## Utilização prevista

Este aparelho destina-se a armazenar vinho e a congelar alimentos. Foi desenhado exclusivamente para uso em aplicações domésticas e semelhantes, como áreas de cozinha para pessoal em lojas, escritórios e outros ambientes de trabalho; casas agrícolas e por clientes em hotéis, motéis e outros ambientes de tipo residencial, bem como em negócios de pousada e de catering. Não se destina a utilização comercial ou industrial. Não são permitidas alterações ou modificações no aparelho. Uma utilização indevida pode causar riscos e perda de reivindicações de garantia.

## Aviso

Devido a alterações técnicas e a modelos diferentes, algumas das ilustrações neste manual podem ser diferentes do seu modelo.

### Imagem do aparelho

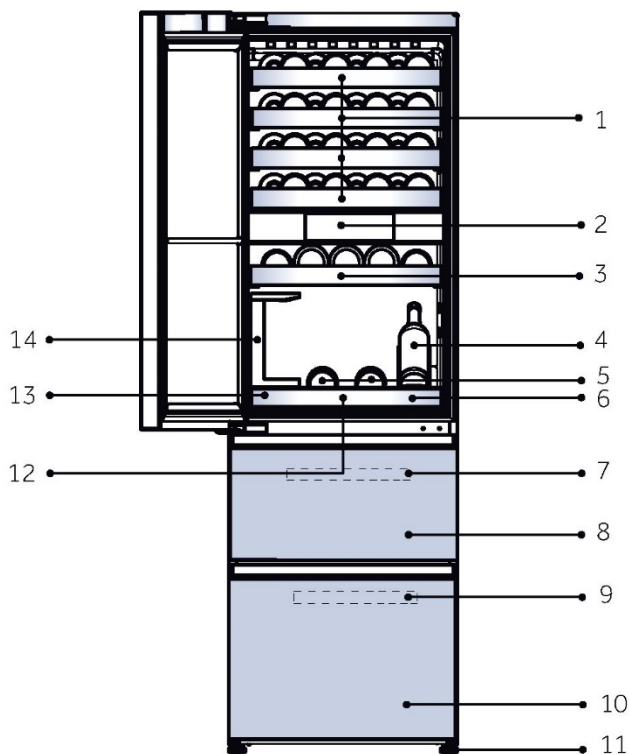

- |   |  |
|---|--|
| 1. Prateleira para vinhos grandes         | 8. Gaveta superior do congelador                               |
| 2. Visor                                  | 9. Bandeja do congelador                                       |
| 3. Prateleira para vinhos pequenos        | 10. Gaveta inferior do congelador                              |
| 4. Expositor de vinhos                    | 11. Pés ajustáveis   |
| 5. Tabuleiro de madeira para servir vinho | 12. Almofada de absorção de choques para o tabuleiro de servir |
| 6. Tabuleiro para servir vinho            | 13. Caixa de arrumação   |
| 7. Bandeja do congelador                  | 14. Suporte para copos de vinho                                |

## Retire o suporte da porta do frigorífico-congelador

1. Retire o suporte do corpo da porta depois de retirar os parafusos de fixação do corpo da porta.
2. Retire o tampão do saco de acessórios e coloque-o no orifício do parafuso.

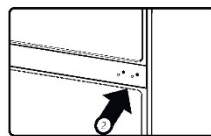
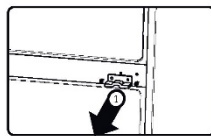

## 1. Antes da primeira utilização

- ▶ Remova todos os materiais de embalagem. Isso inclui a base de espuma e toda fita adesiva que segura os acessórios da garrafeira de vinho dentro e fora. Mantenha-os fora do alcance das crianças e elimine-os de forma ecológica.
- ▶ Limpe o interior e o exterior do aparelho com água e um detergente suave antes de colocar qualquer vinho no seu interior.
- ▶ Após o aparelho ter sido nivelado e limpo, aguarde pelo menos 2 horas antes de o ligar à rede elétrica. Se o seu frigorífico-congelador tiver sido inclinado por qualquer motivo, aguarde 24 horas antes de o ligar à corrente. Consulte a secção INSTALAÇÃO.
- ▶ Após ligar a unidade a uma tomada elétrica, deixe a unidade funcionar durante pelo menos 30 minutos para aclimatizar-se antes de efetuar quaisquer ajustes.

## 2. Teclas de toque

Os botões no painel de controlo são teclas de toque, que respondem quando tocadas levemente com o dedo.

## 3. Definição da primeira ligação

- ▶ Quando o produto é ligado pela primeira vez, o ecrã do visor liga-se automaticamente. Depois de entrar na interface principal, a zona de armazenamento do vinho é definida por defeito para 12°C, a zona de decantação é definida por defeito para 12°C, a zona de congelação é definida por defeito para -18°C e o Super Frz é desligado por defeito.

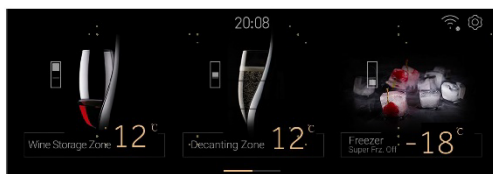
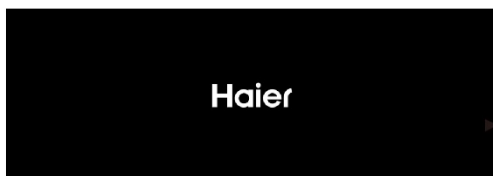

## 4. Ligue o produto à aplicação hOn

- ▶ Toque no ícone "Definições" no canto superior direito da página inicial para aceder à interface de definições do sistema

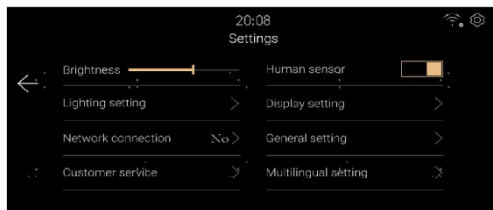

- ▶ Toque em "Ligação de rede" e digitalize o código QR para descarregar a aplicação hOn das App Stores e registe-se para iniciar sessão.



- ▶ Depois de configurar a aplicação móvel, toque no botão "Ligar a rede" para entrar no modo de configuração da rede. Siga as instruções na interface para utilizar a aplicação hOn para concluir a ligação do dispositivo.



### Aviso

- ▶ Se não estiver ligado à rede depois de entrar no modo de configuração de rede, a rede sairá automaticamente após um período de tempo e será necessário voltar a entrar no modo de configuração de rede.
- ▶ Depois de hOn ter sido ligado com êxito, o dispositivo indicará que a ligação de rede foi bem sucedida. Clique em "Concluir" para aceder à página inicial.

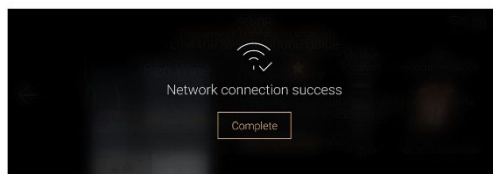

## 5. Função de bloqueio automático

- ▶ Se não houver qualquer operação no espaço de um minuto ou se o sensor de presença de pessoas detetar que o utilizador sai após um minuto, o visor desliga-se. E o ecrã do visor entra na interface do ecrã de bloqueio quando a função de deteção humana é acionada ou a porta é aberta.
- ▶ A informação sobre o vinho é apresentada de acordo com a definição de visualização da interface de configuração do sistema.
- ▶ Deslize o ecrã para a esquerda para desbloquear.

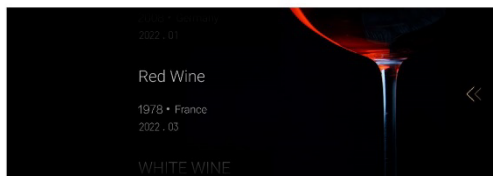

## 6. Descrição do painel de controlo

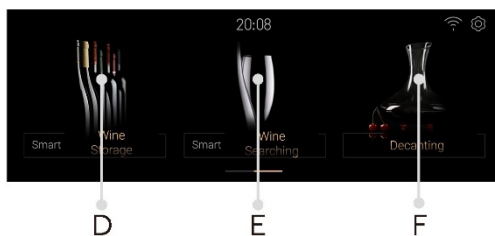
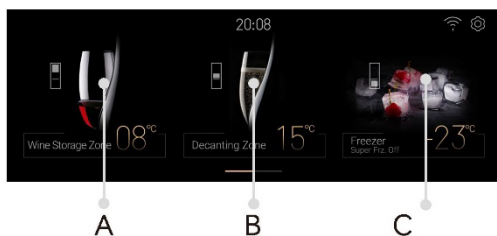

- |  |  |
|--|--|
| <p>A. Seletor de zona de armazenamento de vinho</p> <p>B. Seletor da zona de decantação</p> <p>C. Seletor Freezer/Super Frz.On</p> | <p>D. Seletor de armazenamento inteligente de vinhos</p> <p>E. Seletor de pesquisa inteligente de vinhos</p> <p>F. Seletor de decantação</p> |
|--|--|

## 7. Função da zona de armazenamento de vinho

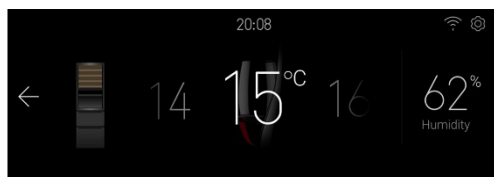

- ▶ Toque no botão "A" para aceder à interface de regulação da temperatura da área de armazenamento do vinho.
- ▶ Deslize para a esquerda e para a direita na área da temperatura para ajustar a definição da área de armazenamento do vinho entre 8~18°C, cada deslize, ajusta 1 C, e o sinal sonoro toca uma vez.
- ▶ O visor da humidade não pode ser ajustado e indica o valor da humidade na zona de armazenamento do vinho.

## 8. Função da zona de decantação



- ▶ Toque em "B" na página inicial para aceder à interface de ajuste da temperatura do Sommelier. Deslize para a esquerda ou para a direita na área da temperatura para ajustar o nível de definição do Sommelier entre 8~18°C, cada vez que desliza, ajusta 1°C e o sinal sonoro toca uma vez.
- ▶ O visor da humidade não pode ser ajustado e indica o valor da humidade na zona de decantação.

## 9. Função do congelador

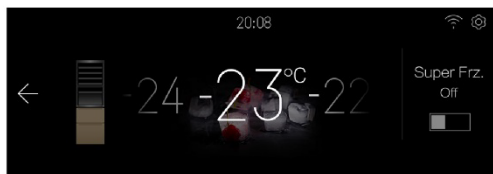

- ▶ Toque em "C" na página inicial para aceder à interface de regulação da temperatura do congelador.
- ▶ Quando a função Super Frz está desligada, deslize para a esquerda e para a direita na área da temperatura para ajustar a definição da zona do congelador entre -14~-24°C, cada vez que desliza, ajusta 1°C, o sinal sonoro toca uma vez.
- ▶ Clique no ícone Super Frz para ativar/desativar a função Super Frz. Quando o Super Frz está ligado, a temperatura do compartimento congelador não pode ser regulada.

## 10. Armazenamento inteligente de vinhos

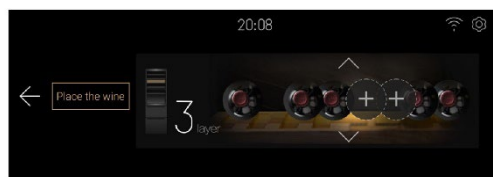

- ▶ Toque em "D" na página inicial para aceder à interface de armazenamento inteligente de vinhos, onde pode adicionar vinho, depositar vinho, substituir vinho, apagar vinho e mover vinho.

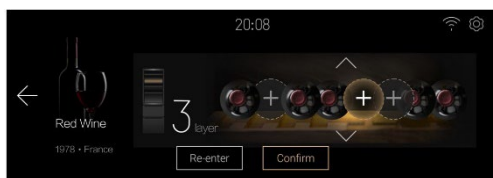

- ▶ Toque em [Place the Wine] para aceder à interface de adição de vinho.
- ▶ Toque na seta para ajustar o número de camadas, clique na área com o sinal "+" (vazia, sem vinho armazenado), seleccione a localização à esquerda e à direita, a área será realçada e, ao mesmo tempo, a iluminação interna da adega apagar-se-á e o indicador da posição seleccionada será realçado (a definição do sistema "definição do visor" [Wine display location indicator] será definida para o estado ligado).
- ▶ Clique em confirmar, introduza as informações sobre o vinho e conclua o armazenamento do vinho.
- ▶ Para outras operações, consulte as instruções no ecrã

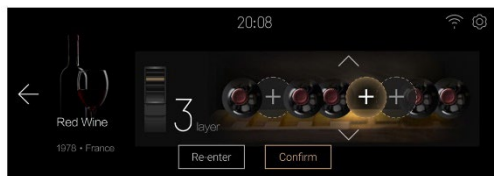

## 11. Função de pesquisa inteligente de vinhos

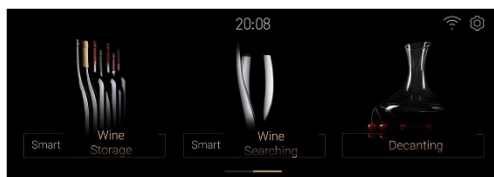

- ▶ Toque em "E" na página inicial para aceder à interface de pesquisa inteligente de vinhos: Localizador de vinhos com filtragem condicional, Localizador de vinhos favoritos, Eliminação de favoritos, Adição de favoritos

## 12. Decantação



- ▶ Toque em "F" na página inicial para aceder à interface de seleção de vinhos.
- ▶ Clique na área do vinho para selecionar o tipo e, em seguida, salte para a interface deste tipo de sobriedade do vinho, o tempo de sobriedade pode ser definido pelo utilizador e pode definir a hora de início, o tempo de pausa, o tempo de continuação e o tempo de cancelamento. Depois de terminada a contagem decrescente, o frigorífico emitirá um sinal sonoro quando a sobriedade estiver concluída, e o utilizador clicará em [OK] para fechar o sinal sonoro.

## 13. Definições do sistema

Toque no ícone de definições no canto superior direito da página inicial para aceder à página de definições.

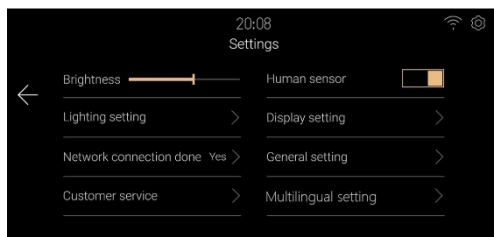
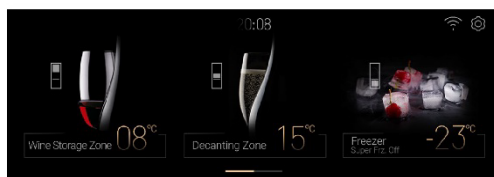

- ▶ Definições de brilho  
Arraste ou clique na barra de brilho para ajustar o brilho do ecrã.
- ▶ Definições do interruptor tátil  
Clique no botão do interruptor tátil para ativar ou desativar a função tátil do frigorífico-congelador.

► Definições de iluminação

Clique em [Lighting Setting] para aceder à interface de definição de iluminação

① Definição do interruptor de iluminação, pode definir o frigorífico-congelador.

② Definição da duração da iluminação, pode definir a duração da iluminação depois de fechar a porta, a predefinição é de 30s. O intervalo de definição é de 00 minutos e 00 segundos a 59 minutos e 59 segundos.

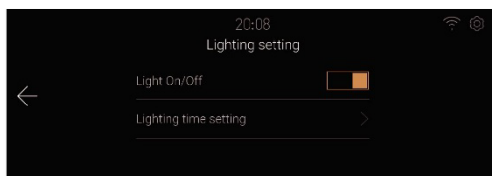

► Definições do Ecrã

Clique em [Display Setting] para aceder à interface de definição do ecrã.

① Definição do interruptor de visualização das informações sobre o vinho, pode ativar ou desativar a função de visualização das informações sobre o vinho na interface do ecrã de bloqueio do frigorífico.

② Regulação do interruptor do indicador de localização do vinho, pode ativar ou desativar a função do indicador de localização do vinho quando se guarda ou procura vinho.

► Definições gerais

Clique em [General Settings] para aceder à interface de definição.

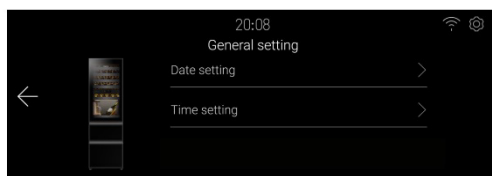

① Clique em [Date Setting] para aceder à interface de definição da data e pode definir a data.

② Clique em [Time Setting] para aceder à interface de definição da hora e definir a hora.

③ Clique em [Electronic interaction] para aceder à interface e digitalize o código QR na interface para ver o E-Manual através do seu telemóvel.

► Assistência ao Cliente

Clique em [Customer service] para aceder à interface do serviço de apoio ao cliente, indicando que o serviço de apoio ao cliente local do utilizador pode ser contactado através da aplicação móvel hOn.



## 14. Alarme de porta aberta

Se a porta do compartimento de arrumação do vinho permanecer aberta durante mais de 1 minuto, o frigorífico-congelador emite um som de alarme para alertar o utilizador.

O alarme será cancelado quando a porta for fechada.

## 15. Alarmes anómalos

- ▶ Quando a temperatura do sensor do vinho é inferior a 0°C, uma janela pop-up avisa que o dispositivo pode funcionar mal. Para evitar danos no vinho, desligue a alimentação o mais rapidamente possível e contacte o serviço de assistência ao cliente.
- ▶ Quando a janela pop-up do dispositivo indica "ventilador", "amortecedor", "válvula" ou "falha de comunicação", o dispositivo pode estar avariado, por favor informe a assistência ao cliente para inspeção no local.
- ▶ Quando a porta é aberta durante um longo período de tempo, o ecrã indica que a avaria do interruptor da porta é normal. Se a porta estiver sempre fechada, a porta pode estar avariada.

## 16. Memória de falha de energia

O estado de funcionamento instantâneo da falha de energia é memorizado, e continua a funcionar de acordo com a engrenagem definida antes da falha de energia depois de voltar a ligar.

## 17. Configuração do modo Wi-Fi

- ▶ Este produto não se destina a utilização comercial.
- ▶ Potência máxima de saída do transmissor: 2.4GHz Wi-Fi:19.5dBm  
Bluetooth LE: 19.5dBm; Bluetooth BR/EDR): 19.5dBm.
- ▶ Frequência de funcionamento do transmissor: 2400MHz-24833.5MHz

## 1. Prateleira

1. As prateleiras são projetadas para um armazenamento e remoção fáceis do vinho. Podem ser limpas com uma toalha macia.
2. Garrafas comuns com diâmetro de 76 mm podem ser empilhadas.
3. Garrafas maiores podem ser empilhadas na prateleira inferior.
4. A quantidade variar do número ou garrafas ilustradas se forem empilhadas de forma diferente.

### Conselhos para a disposição do seu frigorífico-congelador

Antes de colocar as garrafas no frigorífico-congelador, verifique se as prateleiras dos vinhos estão completamente estáveis. Além disso, confirme se existe ou não alguma garrafa saliente das prateleiras, a fim de evitar que as garrafas batam na porta de vidro ao fechar.

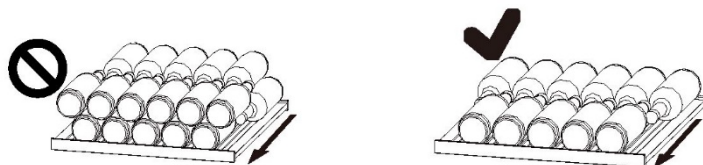

## 2. Diagramas de colocação de garrafas nas diferentes prateleiras

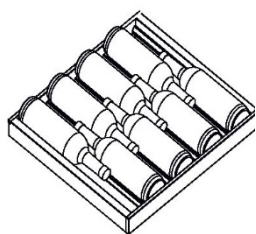

Suporte para  
vinhos grande

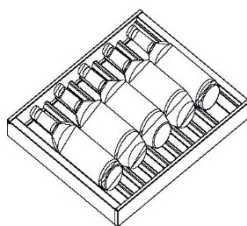

Prateleira para  
vinhos pequena



Diagrama  
de colocação  
de garrafas no  
tabuleiro  
Sommelier



Suporte para  
copos de vinho

## 3. Diagrama de colocação de garrafas de vinho comuns no espaço de armazenamento de vinhos

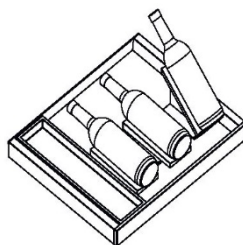
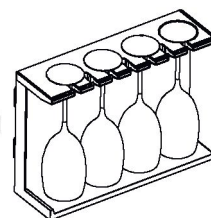
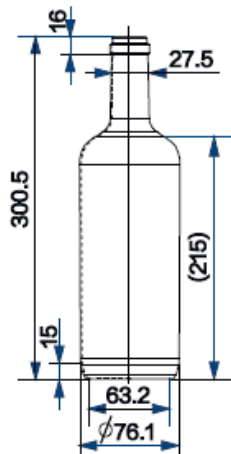

Garrafas standard para determinação da colocação de garrafeiras (volume em mm)

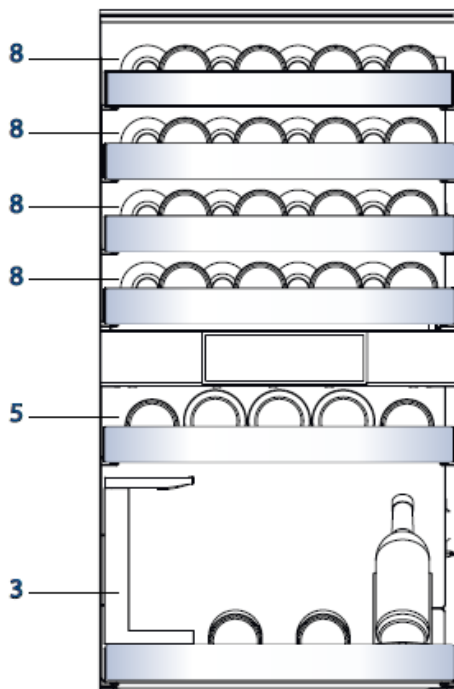

Tamanho máximo de garrafas 40 garrafas



### Dicas de poupança de energia

- ▶ Certifique-se de que o aparelho está devidamente ventilado (ver INSTALAÇÃO).
- ▶ Não instale o aparelho sob luz solar direta ou na proximidade de fontes de calor (por exemplo, fogões, aquecedores).
- ▶ Evite temperaturas desnecessariamente baixas no aparelho. O consumo de energia aumenta quanto menor for a temperatura do aparelho.
- ▶ Abra a porta do aparelho o mínimo e tão brevemente quanto possível.
- ▶ Não exceda a quantidade de garrafas prevista para evitar obstruir o fluxo de ar. Mantenha os vedantes da porta limpos para que a porta feche sempre corretamente.

## 1. Descongelação

A descongelação do frigorífico-congelador é feito automaticamente; nenhuma operação manual é necessária.

## 2. Substituir a lâmpada LED

A lâmpada usa LED como sua fonte de luz, com baixo consumo de energia e longa vida útil. Se houver alguma anomalia, entre em contacto com a assistência ao cliente. Consulte a ASSISTÊNCIA AO CLIENTE.



### AVISO!

Não substitua a lâmpada LED você mesmo. Só pode ser substituída pelo fabricante ou pelo agente de serviço autorizado.

### Parâmetros da lâmpada LED:

Tensão de 12 V

Potência máxima: 18W

## 3. Não utilizar durante um período maior

Desligue o cabo de alimentação.

Limpe o aparelho e as juntas da porta conforme descrito acima.

Mantenha a porta aberta para evitar a criação de maus odores no interior.

## 4. Mover o aparelho

1. Remova todas as garrafas e desligue o aparelho.
2. Fixe as prateleiras e outras peças móveis no frigorífico-congelador com fita adesiva.
3. Não incline o frigorífico-congelador mais de 45° para evitar danificar o sistema de refrigeração.

Muitos problemas que ocorrem podem ser resolvidos por si mesmo sem experiência específica. Em caso de problema, por favor verifique todas as possibilidades apresentadas e siga as instruções abaixo antes de contactar um serviço pós-venda. Consulte a ASSISTÊNCIA AO CLIENTE.



### AVISO!

- ▶ Antes da manutenção, desative o aparelho e desligue a ficha da tomada.
- ▶ Os equipamentos elétricos devem ser reparados apenas por eletricitistas qualificados, uma vez que reparações inadequadas podem causar danos consequenciais consideráveis.
- ▶ Se o cabo de alimentação estiver danificado, este apenas pode ser substituído pelo fabricante, pelo agente de serviço ou por pessoas igualmente qualificadas de forma a evitar o perigo.

Problema	Causa possível	Possível solução
O compressor não funciona	<ul style="list-style-type: none"> <li>• A ficha de alimentação não está ligada à tomada.</li> </ul>	<ul style="list-style-type: none"> <li>• Ligue a ficha de alimentação.</li> </ul>
O aparelho funciona frequentemente ou funciona por um período de tempo demasiado longo.	<ul style="list-style-type: none"> <li>• A temperatura interior ou exterior é muito alta.</li> <li>• O aparelho foi desligado da alimentação por um período de tempo.</li> <li>• Uma porta do aparelho não está bem fechada.</li> <li>• A porta foi aberta com muita frequência ou por muito tempo.</li> <li>• A regulação da temperatura para o congelador é muito baixa.</li> <li>• A junta de vedação da porta está suja, gasta, partida ou desalinhada.</li> <li>• A circulação de ar necessária não é garantida.</li> </ul>	<ul style="list-style-type: none"> <li>• Neste caso, é normal que o aparelho funcione mais tempo.</li> <li>• Normalmente, demora 8 a 12 horas até o aparelho arrefecer completamente.</li> <li>• Feche a porta/gaveta e certifique-se de que o aparelho está localizado num piso plano e de que não existe qualquer alimento ou recipiente a obstruir a porta.</li> <li>• Não abra a porta/gaveta com muita frequência.</li> <li>• Limpe a junta de vedação da porta/gaveta ou peça à assistência ao cliente que a substitua.</li> <li>• Assegure uma ventilação adequada.</li> </ul>
O interior do frigorífico-congelador está sujo/ ou cheira mal.	<ul style="list-style-type: none"> <li>• O interior do frigorífico-congelador precisa de ser limpo.</li> </ul>	<ul style="list-style-type: none"> <li>• Limpe o interior do frigorífico-congelador.</li> </ul>

<b>Problema</b>	<b>Causa possível</b>	<b>Possível solução</b>
Não está frio o suficiente dentro do aparelho.	<ul style="list-style-type: none"> <li>• A temperatura definida é demasiado alta.</li> <li>• As garrafas foram adicionadas recentemente.</li> <li>• A porta do aparelho não está bem fechada.</li> <li>• A porta/gaveta foi aberta com muita frequência ou durante muito tempo.</li> <li>• As juntas da porta estão sujas, desgastadas, rachadas ou não correspondem</li> </ul>	<ul style="list-style-type: none"> <li>• Repor a temperatura.</li> <li>• Deixe tempo para garrafas adicionadas recentemente atingirem a temperatura desejada.</li> <li>• Feche a porta/gaveta.</li> <li>• Não abra a porta/gaveta com muita frequência</li> <li>• Limpe a junta da porta ou peça à assistência ao cliente que a substitua.</li> </ul>
Está demasiado frio no interior do aparelho.	<ul style="list-style-type: none"> <li>• A temperatura é demasiado baixa.</li> </ul>	<ul style="list-style-type: none"> <li>• Repor a temperatura.</li> </ul>
Formação de humidade no interior da garrafeira	<ul style="list-style-type: none"> <li>• O clima é demasiado quente e demasiado húmido.</li> <li>• Uma porta/gaveta do aparelho não está bem fechada.</li> <li>• A porta/gaveta foi aberta com muita frequência ou durante muito tempo.</li> <li>• Recipientes para alimentos ou líquidos foram deixados abertos.</li> </ul>	<ul style="list-style-type: none"> <li>• Aumente a temperatura.</li> <li>• Feche a porta.</li> <li>• Não abra a porta/gaveta com muita frequência.</li> </ul>
A humidade acumula-se nos frigorífico-congelador fora da superfície ou entre as portas/porta e gaveta.	<ul style="list-style-type: none"> <li>• O clima é demasiado quente e demasiado húmido.</li> <li>• A porta não está totalmente fechada. O ar frio no aparelho e o ar quente no exterior condensam.</li> </ul>	<ul style="list-style-type: none"> <li>• Isso é normal num clima húmido e mudará quando a humidade diminuir.</li> <li>• Certifique-se de que a porta está bem fechada.</li> </ul>
A luz do ecrã funciona, mas não parece estar fresca	<ul style="list-style-type: none"> <li>• Está em modo de demonstração.</li> </ul>	<ul style="list-style-type: none"> <li>• Observe em que estado se encontra. Se estiver no modo de demonstração, saia. Entrada em funcionamento: entre na interface de definições e, continuando a clicar no ícone "Definições", entre na interface de fundo, clique em "Colocação em funcionamento do frigorífico" e clique em "Modo de demonstração"</li> </ul>

<b>Problema</b>	<b>Causa possível</b>	<b>Possível solução</b>
Gelo forte e geada no compartimento do congelador.	<ul style="list-style-type: none"> <li>Os alimentos não foram devidamente embalados.</li> <li>Uma porta/gaveta do aparelho não está bem fechada.</li> <li>A porta/gaveta foi aberta com muita frequência ou durante muito tempo.</li> <li>A junta de vedação da porta/gaveta está suja, gasta, fissurada ou não é adequada.</li> <li>Algo no interior está a impedir que a porta/gaveta feche corretamente.</li> </ul>	<ul style="list-style-type: none"> <li>Embale sempre bem os alimentos.</li> <li>Feche a porta/gaveta.</li> <li>Não abra a porta/gaveta com muita frequência.</li> <li>Limpe a junta de vedação da porta/gaveta ou substitua por novas.</li> <li>Reposicione as prateleiras, prateleiras das portas ou recipientes internos para permitir que a porta/gaveta feche.</li> </ul>
Os lados do armário e a tira da porta ficam quentes.	<ul style="list-style-type: none"> <li>-</li> </ul>	<ul style="list-style-type: none"> <li>Isto é normal.</li> </ul>
O aparelho faz ruídos fora do normal.	<ul style="list-style-type: none"> <li>O aparelho não está colocado sobre um piso nivelado.</li> <li>O aparelho toca em algum objeto em seu redor.</li> </ul>	<ul style="list-style-type: none"> <li>Ajuste os pés para nivelar o aparelho.</li> <li>Remova objetos em redor do aparelho.</li> </ul>
Deve ouvir-se um som leve semelhante ao de água a correr.	<ul style="list-style-type: none"> <li>-</li> </ul>	<ul style="list-style-type: none"> <li>Isto é normal.</li> </ul>
Irá ouvir um sinal sonoro de alarme.	<ul style="list-style-type: none"> <li>A porta está aberta</li> </ul>	<ul style="list-style-type: none"> <li>Feche a porta</li> </ul>
Irá ouvir um som abafado.	<ul style="list-style-type: none"> <li>O sistema anti condensação está a funcionar</li> </ul>	<ul style="list-style-type: none"> <li>Isto impede a condensação e é normal</li> </ul>
O sistema de iluminação interior ou de arrefecimento não funciona.	<ul style="list-style-type: none"> <li>A ficha de alimentação não está ligada na tomada de alimentação.</li> <li>A fonte de alimentação não está intacta.</li> <li>A lâmpada LED está avariada</li> </ul>	<ul style="list-style-type: none"> <li>Ligue a ficha de alimentação.</li> <li>Verifique a alimentação elétrica da divisão. Ligue para a companhia de eletricidade local!</li> <li>Por favor, ligue para a assistência para substituir a lâmpada.</li> </ul>

## 1. Desembalar

- ▶ Retire o aparelho da embalagem.
- ▶ Remova todos os materiais de embalagem, incluindo a base de espuma e toda fita adesiva com os acessórios.

## 2. Condições ambientes

A temperatura ambiente deve estar sempre entre 10 °C e 43 °C, uma vez que pode influenciar a temperatura no interior do aparelho e o seu consumo de energia. Não instale o aparelho perto de outros aparelhos emissores de calor (fornos, frigoríficos) sem isolamento.

## 3. Recomendação de espaço

- ▶ Dimensões do frigorífico-congelador:  
largura 595x profundidade 600x  
altura 1906 (mm)

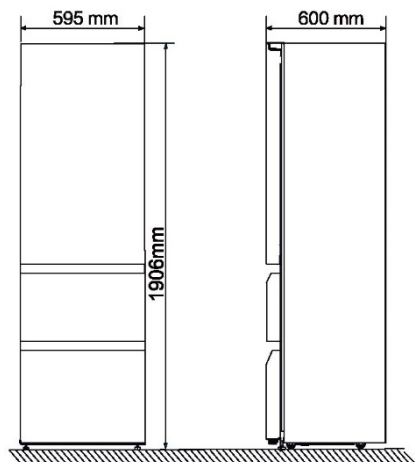

- ▶ Espaço recomendado quando a porta é aberta

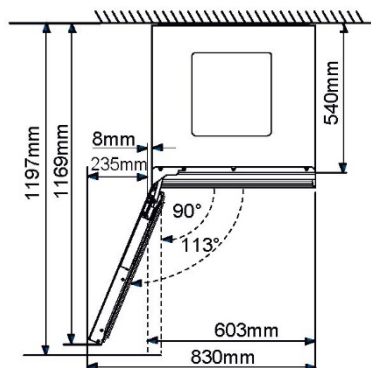

- ▶ Para obter uma ventilação suficiente do aparelho por motivos de segurança, deve observar-se a informação das secções de ventilação transversal necessárias.

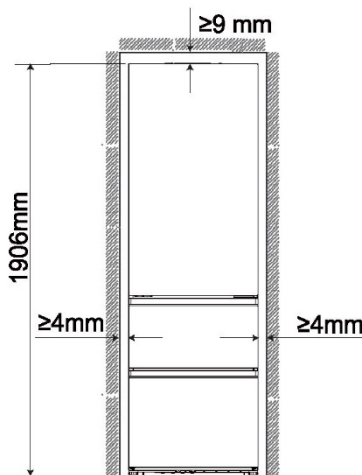

**AVISO!**

- ▶ Mantenha as aberturas de ventilação no aparelho ou na estrutura embutida livres de obstruções.

**4. Alinhar o aparelho**

1. Incline o aparelho ligeiramente para trás.
2. Ajuste os pés dianteiros ajustáveis para o nível desejado, rodando-os.
3. A estabilidade pode ser verificada por empurrando alternadamente as diagonais. Uma ligeira oscilação deve ser a mesma em ambas as direções. Caso contrário, a estrutura pode empenar; a consequência pode ser fugas dos vedantes da porta. Uma tendência baixa para a retaguarda facilita o fecho da porta

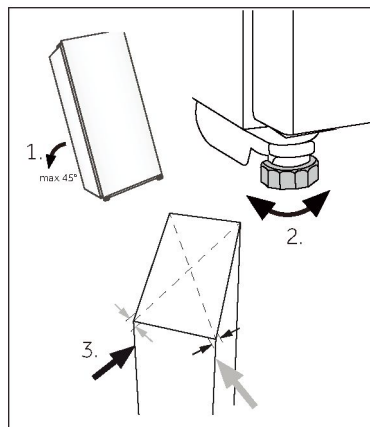

## Dados Técnicos

Ficha de produto de acordo com o Regulamento UE N.º 2019/2016

Marca	Haier
Nome do modelo / identificador	CSW9619ENGBW
Categoria	Frigorífico-Congelador
Classe de eficiência energética	E
Consumo anual de energia (kWh/ano) <sup>1)</sup>	246
Volume de armazenamento (L)	352
Classe climática: <sup>2)</sup> Este aparelho destina-se a ser utilizado numa temperatura ambiente entre 10 °C e 43 °C.	SN-N-ST-T
Emissões de ruído aéreo (db(A) re 1pW)	C(36)
Tipo de aparelho	Instalação independente
Dimensões (L/P/A em mm)	595/600/1906



### Aviso

- ▶ O consumo anual de energia é de 258 kWh/ano, quando o tipo de aparelho é de encastrar.

Explicações:

- 1) com base nos resultados do teste padrão durante 24 horas. O consumo real de energia depende do ambiente real, da quantidade de garrafas, da temperatura ajustada, da abertura e fecho da porta, etc.
- 2) O consumo nominal de energia é o valor obtido de acordo com o ensaio normal quando o armário de vinhos não acende a luz interna.
  - temperado alargado: 'este aparelho de refrigeração destina-se a ser utilizado a uma temperatura ambiente entre 10 °C e 32 °C';
  - temperado: 'este aparelho de refrigeração destina-se a ser utilizado a uma temperatura ambiente entre 16 °C e 32 °C';
  - subtropical: 'este aparelho de refrigeração destina-se a ser utilizado a uma temperatura ambiente entre 16 °C e 38 °C';
  - tropical: 'este aparelho de refrigeração destina-se a ser utilizado a uma temperatura ambiente entre 16 °C e 43 °C';

### Normas e diretivas

Este produto cumpre os requisitos de todas as diretivas CE aplicáveis com as normas harmonizadas correspondentes, que permitem a marcação CE.

Recomendamos o nosso Serviço de Assistência ao Cliente da Haier e a utilização de peça sobressalentes originais.

Se tiver algum problema com o seu aparelho, consulte primeiro a secção RESOLUÇÃO DE PROBLEMAS. Se não conseguir encontrar uma solução nesta secção, entre em contacto

- ▶ com o seu revendedor local ou
- ▶ a área de Serviço e Suporte em [www.haier.com](http://www.haier.com) onde pode encontrar números de telefone e perguntas frequentes e onde pode ativar um pedido de assistência.

Para contactar a nossa Assistência, certifique-se de que tem os seguintes dados disponíveis.

As informações encontram-se na placa de classificação.

Modelo \_\_\_\_\_ N.º de série \_\_\_\_\_

Verifique também o cartão de garantia fornecido com o produto em caso de garantia.

Para consultas gerais, por favor encontre os nossos endereços na Europa abaixo:

Endereços da Haier na Europa			
País*	Endereço postal	País	Endereço postal
<b>Itália</b>	Haier Europe Trading SRL Via De Cristoforis, 12 21100 Varese ITÁLIA	<b>França</b>	Haier Europe Trading SRL Via De Cristoforis, 12 21100 Varese ITÁLIA
<b>Espanha Portugal</b>	Haier Iberia SL Pg. Garcia Faria, 49-51 08019 Barcelona ESPAÑA	<b>Bélgica-FR Bélgica-NL Países Baixos Luxemburgo</b>	Haier Benelux SA Anderlecht Route de Lennik 451 BÉLGICA
<b>Alemanha Áustria</b>	Haier Deutschland GmbH Hewlett-Packard-Str. 4 D-61352 Bad Homburg ALEMANHA	<b>Polónia República Checa Hungria Grécia Roménia Rússia</b>	Haier Poland Sp. zo.o. Al. Jerozolimskie 181B 02-222 Warszawa POLÓNIA
<b>Reino Unido</b>	Haier Appliances UK Co. Ltd. One Crown Square Church Street East Woking, Surrey, GU21 6HR REINO UNIDO		

**DISPONIBILIDADE DE PEÇAS SOBRESSALENTES:** Termostatos, sensores de temperatura, placas de circuitos impressos e fontes de luz estão disponíveis durante um período mínimo de sete anos após a colocação da última unidade do modelo no mercado. Puxadores da porta, dobradiças da porta, bandejas e cestos durante um período mínimo de sete anos e juntas da porta durante um período mínimo de 10 anos, depois de colocada a última unidade do modelo no mercado

**A garantia mínima é:** 2 anos para os países da UE, 3 anos para a Turquia, 1 ano para o Reino Unido, 1 ano para a Rússia, 3 anos para a Suécia, 2 anos para a Sérvia, 5 anos para a Noruega, 1 ano para Marrocos, 6 meses para a Argélia, Tunísia nenhuma garantia legal necessária.

**\*Para mais informações sobre o produto, consulte <https://eprel.ec.europa.eu/> ou digitalize o código QR na etiqueta energética fornecida com o aparelho.**

## Vă mulțumim că ați achiziționat un produs Haier.

Citiți aceste instrucțiuni cu atenție înainte de a utiliza acest aparat. Instrucțiunile conțin informații importante care vă vor ajuta să folosiți aparatul la capacitate maximă și să asigurați instalarea, utilizarea și întreținerea sigure și corespunzătoare.

Păstrați manualul de față la îndemână astfel încât să îl puteți consulta pentru utilizarea sigură și corectă a aparatului.

Dacă vindeți, oferiți sau lăsați aparatul în vechea locuință când vă mutați, asigurați-vă că lăsați și manualul de utilizare, astfel încât noul proprietar să se poată familiariza cu aparatul și cu avertismentele de siguranță.

## Accesorii

Verificați accesoriile și documentația în conformitate cu această listă:



Dop de  
găurire



Ghid rapid



Eticheta  
de energie



Fișa  
de garanție

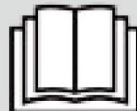

Avertisment de  
siguranță - manual

**5 Informații de siguranță**

<u>Înainte de prima utilizare</u>	6
<u>Instalare</u>	6
<u>Utilizarea zilnică</u>	7
<u>Informații privind gazul refrigerant</u>	9

**10 Utilizarea prevăzută****11 Descrierea produsului****12 Utilizare**

<u>Înainte de prima utilizare</u>	12
<u>Tastele tactile</u>	12
<u>Setarea primei porniri</u>	12
<u>Asocierea telefonului și configurarea rețelei</u>	13
<u>Funcția de blocare automată</u>	14
<u>Descrierea panoului de comenzi</u>	14
<u>Funcția zonei de depozitare a vinului</u>	14
<u>Funcția zonei de decantare</u>	15
<u>Funcția de congelare</u>	15
<u>Depozitarea inteligentă a vinului</u>	15
<u>Funcția Căutare inteligentă a vinului</u>	16
<u>Activare cu un singur clic</u>	17
<u>Setări sistem</u>	17
<u>Alarmă de ușă deschisă</u>	19
<u>Alarmer anomalii</u>	19
<u>Memorie în caz de pană de curent</u>	19
<u>Setarea modului Wi-Fi</u>	19

**20 Echipament****22 Sfaturi pentru economisirea energiei****23 Îngrijire și curățare****24 Depanare****27 Instalare****29 Date tehnice****30 Serviciul clienți**



## **AVERTISMENT - Informații importante privind siguranța**



## **OBSERVAȚIE - Informații și sfaturi generale**



## **Informații legate de mediu**



### Eliminare

Ajutați la protejarea mediului și sănătății omului. Puneți ambalajul în containerele corespunzătoare în vederea reciclării. Ajutați la reciclarea deșeurilor de aparate electrice și electronice. Nu aruncați electronicele marcate cu acest simbol în același loc cu deșeurile menajere. Returnați produsul la centrul local de reciclare sau contactați agenția municipală.



## **AVERTIZARE!**

Risc de vătămare sau sufocare!

Agenții frigorifici și gazele trebuie eliminate profesionist. Asigurați-vă că tubulatura circuitului de agent frigorific nu este deteriorată înainte de eliminarea corespunzătoare a acesteia. Deconectați aparatul de la rețeaua de curent. Tăiați cablul de alimentare de la rețeaua de curent și eliminați-l. Scoateți tăvile și sertarele, dar și opritorul și garniturile ușii, pentru a preveni închiderea copiilor și a animalelor în aparat.

**Compartimentul frigorific al acestui aparat trebuie utilizat pentru depozitarea vinului. Înainte de pornirea aparatului pentru prima dată, citiți următoarele sfaturi legate de siguranță:**



## **AVERTIZARE!**

### **Înainte de prima utilizare**

- ▶ Asigurați-vă că nu există deteriorări provocate de transport.
- ▶ Eliminați toate ambalajele și păstrați-le la distanță de copii.
- ▶ Așteptați cel puțin două ore înainte de a instala aparatul pentru a lăsa timp circuitului frigorific să devină perfect eficient.
- ▶ Manevrați întotdeauna dispozitivul cu cel puțin încă două persoane, pentru că este greu.

### **Instalare**

- ▶ Aparatul trebuie amplasat într-un loc bine ventilat. Asigurați un spațiu de cel puțin 9 cm deasupra aparatului și de 4 mm în jurul acestuia.
- ▶ Nu amplasați niciodată aparatul într-o zonă cu umezeală sau într-un loc în care acesta poate fi stropit cu apă. Curățați și uscați stropiturile de apă și petele cu o cârpă curată, moale.
- ▶ Nu instalați aparatul în lumina directă a soarelui sau în apropierea surselor de căldură (de ex., cuptoare, radiatoare).  
Instalați și poziționați dispozitivul într-o zonă potrivită dimensiunilor și destinației sale.
- ▶ Mențineți fantele de aerisire ale aparatului sau pe cele încorporate în structură fără obstrucții.
- ▶ Asigurați-vă că informațiile electrice de pe plăcuța cu date tehnice se potrivesc cu sursa de electricitate. Dacă nu se potrivesc, contactați un electrician.
- ▶ Dispozitivul este operat de o sursă de electricitate de 220-240 V c.a./50 Hz. Fluctuațiile anormale de tensiune pot face dispozitivul să nu pornească sau pot deteriora controlul temperaturii sau compresorul sau pot provoca un zgomot anormal în timpul utilizării. În acest caz, ar trebui să fie montat un regulator automat.
- ▶ Nu utilizați adaptoare cu ștecăre multiple și prelungitoare.

**AVERTIZARE!**

- ▶ Nu amplasați prizele portabile multiple sau alimentările portabile în spatele aparatului.
- ▶ Evitați prinderea cablului de alimentare în combina frigorifică și nu călcați pe cablul de alimentare.
- ▶ Folosiți o priză separată cu împământare pentru alimentarea cu energie electrică, care să fie ușor accesibilă. Aparatul trebuie legat la împământare. Doar pentru Regatul Unit: Cablul de alimentare al dispozitivului este prevăzut cu ștecăr cu 3 pini (împământare) care se potrivește cu o priză standard cu 3 găuri (împământată). Nu demontați și nu tăiați niciodată cel de-al treilea pin (împământarea). După instalarea dispozitivului, ștecărul ar trebui să fie accesibil.
- ▶ Nu deteriorați circuitul frigorific.

**Utilizarea zilnică**

- ▶ Acest aparat poate fi utilizat de către copiii cu vârste de minim 8 ani și de către persoanele cu abilități fizice, senzoriale sau mintale reduse sau cu lipsă de experiență sau cunoștințe, cu condiția să fie supravegheate sau instruite corespunzător privind modul de utilizare a acestui aparat în siguranță și să înțeleagă pericolele implicate.
- ▶ Copiii cu vârsta cuprinsă între 3 și 8 ani pot încărca și descărca aparate frigorifice, dar nu li se permite să curețe și să instaleze aparatele frigorifice.
- ▶ Țineți copiii mai mici de 3 ani la distanță de aparat, cu excepția cazului în care aceștia sunt supravegheați constant.
- ▶ Nu lăsați copiii să se joace cu aparatul.
- ▶ În cazul scurgerii gazului de răcire sau a altor gaze inflamabile în vecinătatea aparatului, închideți valva gazului care curge, deschideți ușile și ferestrele și nu deconectați niciun ștecăr al cablului de alimentare al frigiderului sau al oricărui alt aparat.
- ▶ Observați că aparatul este setat să funcționeze într-un interval de mediu specific, între 10 și 43 °C. Este posibil ca aparatul să nu funcționeze corect dacă este lăsat pentru o perioadă lungă de timp la o temperatură superioară sau inferioară intervalului indicat.
- ▶ Nu puneți articole instabile (obiecte grele, recipiente umplute cu apă) deasupra combinei frigorifice, pentru a evita vătămarea cauzată de cădere sau de electrocutarea cauzată de contactul cu apa.
- ▶ Nu trageți de rafturile de pe ușă. În caz contrar, ușa poate fi înclinată, raftul pentru sticle se poate desprinde sau aparatul se poate răsturna.

**AVERTIZARE!**

- ▶ Deschideți și închideți ușile numai cu ajutorul mânerelor. Spațiul liber dintre uși și dintre uși și dulap este foarte îngust. Nu întindeți mâinile în zonele respective, pentru a evita ciupirea degetelor. Deschideți sau închideți ușile combinei frigorifice numai atunci când nu se află niciun copil în raza de mișcare a ușii.
- ▶ Nu depozitați materiale inflamabile, explozive sau corozive în aparat sau în vecinătatea acestuia.
- ▶ Nu depozitați medicamente, bacterii sau agenți chimici în dispozitiv. Acest dispozitiv este un aparat electrocasnic. Nu este recomandat pentru depozitarea materialelor care necesită temperaturi stricte.
- ▶ Nu depozitați niciodată în congelator lichide în sticle sau doze (cu excepția băuturilor cu conținut ridicat de alcool), în special băuturi carbogazoase, deoarece acestea se vor sparge în timpul înghețării.
- ▶ Verificați starea alimentelor în cazul în care a avut loc încălzirea congelatorului.
- ▶ Nu setați o temperatură nenecesar de joasă în compartimentul frigiderului. În cazul setărilor ridicate, pot apărea temperaturi sub punctul de îngheț. Atenție: Sticlele se pot sparge
- ▶ Nu atingeți produsele înghețate cu mâinile ude (purtați mănuși). În special, nu consumați înghețată pe băț imediat după scoaterea din compartimentul congelatorului. Există riscul de îngheț sau de producere a leziunilor provocate de îngheț. PRIMUL ajutor: puneți imediat sub jet de apă rece. Nu trageți!
- ▶ Nu atingeți suprafața interioară a compartimentului de depozitare al congelatorului atunci când este în funcțiune, în special cu mâinile ude, deoarece mâinile pot îngheța pe suprafață.
- ▶ Deconectați aparatul de la energia electrică în cazul unei pene de curent sau înainte de curățare. Așteptați cel puțin 7 minute înainte de repornirea aparatului, deoarece pornirea frecventă poate deteriora compresorul.
- ▶ Nu utilizați dispozitive electrice în interiorul compartimentelor de depozitare a alimentelor ale aparatului decât dacă acestea sunt de tipul recomandat de către producător. Întreținere/curățare
- ▶ Asigurați-vă că supravegheați copiii dacă aceștia se ocupă de curățare și întreținere.
- ▶ Țineți de ștecăr, nu de cablu, atunci când deconectați aparatul.
- ▶ Nu curățați aparatul cu perii aspre, cu perii de sârmă, cu detergent pulbere, benzină, acetat de amil, acetonă sau soluții organice similare, soluții acide sau alcaline. Curățați cu detergent special pentru frigider pentru a evita deteriorările.



## AVERTIZARE!

- ▶ Nu răzuiți gheața cu obiecte ascuțite. Nu folosiți pulverizatoare, dispozitive electrice de încălzire precum radiatoare, uscătoare de păr, aparate de curățat cu abur sau alte surse de căldură, pentru a evita deteriorarea pieselor din plastic.
- ▶ Nu utilizați dispozitive mecanice sau alte mijloace de a accelera procesul de decongelare, în afara celor recomandate de producător.
- ▶ În cazul în care cablul de alimentare este deteriorat, acesta trebuie înlocuit de către producător, agentul său de service sau persoane calificate similare, pentru a evita orice pericol.
- ▶ Nu încercați să reparați, să dezamblați sau să modificați aparatul de unul singur. În caz de reparație, vă rugăm să contactați serviciul nostru pentru clienți.
- ▶ Eliminați praful din spatele unității cel puțin o dată pe an, pentru a evita riscul de incendiu, dar și consumul mărit de energie.
- ▶ Nu pulverizați și nu spălați aparatul în timpul curățării.
- ▶ Nu folosiți pulverizarea cu apă sau aburi de apă în timpul curățării aparatului.
- ▶ Nu curățați rafturile reci din sticlă cu apă fierbinte. Schimbarea bruscă de temperatură poate face ca sticla să se spargă.

## Informații privind gazul refrigerant



## AVERTIZARE!

Aparatul conține agentul frigorific inflamabil IZOBUTAN (R600a). Asigurați-vă că circuitul frigorific nu este deteriorat în timpul transportării sau instalării. Scurgerile de agent frigorific pot cauza vătămări ale ochilor sau se pot aprinde. Dacă s-a produs o deteriorare a aparatului, țineți la distanță de sursele de flăcări deschise, ventilați bine camera, nu conectați și nu deconectați cablurile de alimentare ale aparatului sau ale oricărui alt aparat. Informați serviciul de asistență pentru clienți. În cazul în care agentul frigorific intră în contact cu ochii, spălați imediat în jet de apă și contactați imediat un specialist oftalmolog.

## Utilizarea prevăzută

Acest aparat este destinat păstrării vinului și congelării alimentelor. Acesta a fost conceput exclusiv pentru utilizarea în aplicații casnice și similare, precum în zona de bucătărie pentru personalul din magazine, în birouri și în alte medii de lucru; ferme și clienți din hoteluri, moteluri și alte tipuri de medii rezidențiale, precum și în pensiunile de tip bed-and-breakfast și catering. Nu este destinat utilizării comerciale sau industriale. Nu este permisă aducerea schimbărilor sau modificărilor dispozitivului. Utilizarea necorespunzătoare poate duce la apariția pericolelor și la pierderea garanției.



## Observație

Ca urmare a modificărilor tehnice și a diferitelor modele, unele ilustrații din acest manual pot diferi de modelul dvs.

### Imaginea aparatului

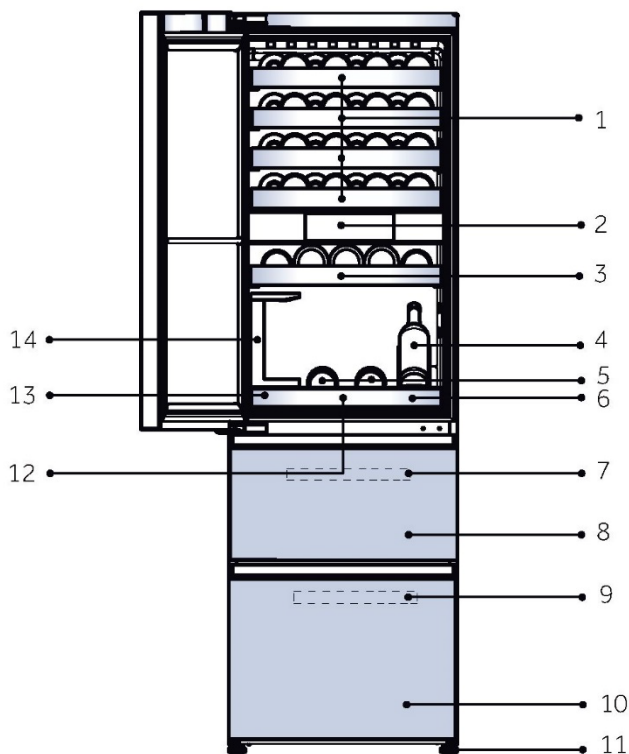

- |  |  |
|--|--|
| 1. Raft mare pentru vinuri               | 8. Sertar de depozitare superior congelator                |
| 2. Afișaj                                | 9. Tavă congelator   |
| 3. Raft mic pentru vinuri                | 10. Sertar de depozitare inferior congelator               |
| 4. Afișaj pentru suportul de vinuri      | 11. Picioare ajustabile                                    |
| 5. Tavă din lemn pentru servirea vinului | 12. Tampon de absorbție a șocurilor pentru tava de servire |
| 6. Tavă pentru servirea vinului          | 13. Cutie de depozitare                                    |
| 7. Tavă congelator                       | 14. Suport pentru pahare de vin                            |

## Îndepărtați suportul ușii combinii frigorifice

1. Îndepărtați suportul pentru corpul ușii după ce ați scos șuruburile de fixare a corpului ușii.
2. Scoateți diblul din punga cu accesoriile și montați-l în orificiul pentru șurub.

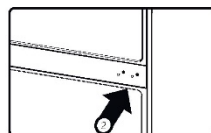
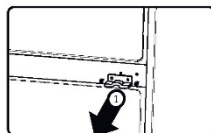

### 1. Înainte de prima utilizare

- ▶ Îndepărtați toate materialele de ambalare. Printre acestea se numără baza de spumă și toate benzile adezive cu care sunt prinse accesoriile cramei de vinuri în interior și în exterior. Nu le lăsați la îndemâna copiilor eliminați-le într-un mod ecologic.
- ▶ Curățați interiorul și exteriorul aparatului cu apă și un detergent neutru înainte de a pune vinuri în interior.
- ▶ După echilibrarea și curățarea aparatului, așteptați cel puțin 2 ore înainte de a-l conecta la rețeaua de alimentare. Dacă ați înclinat, din orice motiv, combina frigorifică așteptați 24 de ore înainte de a o conecta. Consultați secțiunea INSTALARE.
- ▶ După ce ați conectat aparatul la o priză, lăsați-l să funcționeze timp de cel puțin 30 de minute pentru a se aclimatiza, înainte de a face orice ajustare.

### 2. Tastele tactile

Butoanele de pe panoul de comenzi sunt taste, care răspund atunci când sunt atinse ușor cu degetul.

### 3. Setarea primei porniri

- ▶ Când produsul este pornit pentru prima dată, ecranul de afișare se va aprinde automat. După ce accesați interfața principală, zona de depozitare a vinului este setată implicit la 12°C, zona de decantare este setată implicit la 12°C, zona de congelare este setată implicit la -18°C, iar Super Frz este dezactivată în mod implicit.

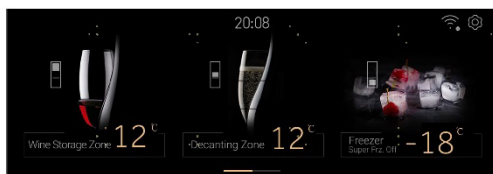
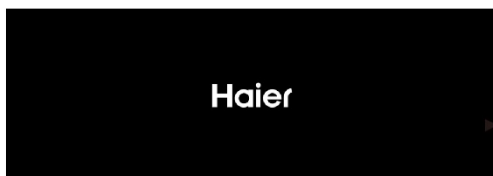

#### 4. Conectați produsul cu aplicația hOn App

- ▶ Atingeți pictograma „Setări” din partea dreaptă sus a paginii de pornire pentru a accesa interfața de setări a sistemului

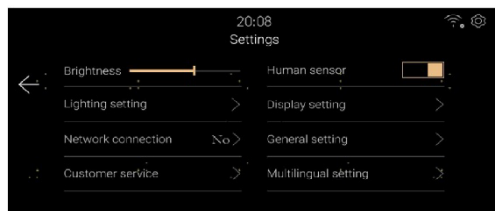

- ▶ Atingeți „Conexiune la rețea”, scanați codul QR pentru a descărca aplicația hOn din App Stores și înregistrați-vă pentru a vă conecta.



- ▶ După configurarea aplicației mobile, atingeți butonul „Conectare la rețea” pentru a intra în modul de configurare a rețelei. Urmați instrucțiunile de pe interfață pentru a utiliza aplicația hOn și a finaliza asocierea dispozitivului.



#### Observație

- ▶ Dacă nu v-ați conectat la rețea după ce ați accesat modul de configurare a rețelei, veți ieși automat din rețea după o anumită perioadă și va trebui să intrați din nou în modul de configurare a rețelei.
- ▶ După ce hOn se conectează cu succes, dispozitivul va indica un mesaj de conexiune la rețea reușită. Faceți clic pe „Finalizat” pentru a reveni la pagina principală.

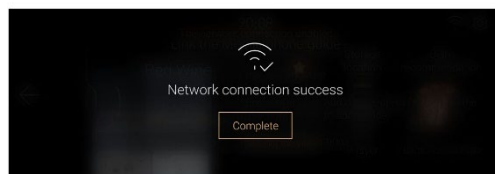

## 5. Funcția de blocare automată

- ▶ Dacă nu se efectuează nicio operațiune în decurs de un minut sau dacă senzorul de prezență detectează că utilizatorul pleacă după un minut, afișajul se va stinge. Iar ecranul de afișare va trece la interfața ecranului de blocare atunci când se declanșează funcția de detectare a prezenței sau când ușa este deschisă.
- ▶ Informațiile despre vin sunt afișate în conformitate cu setările de afișare din interfața de setări a sistemului.
- ▶ Glisați spre stânga pe ecran pentru a-l debloca.

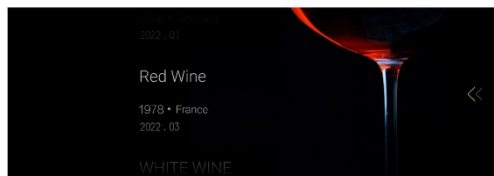

## 6. Descrierea panoului de comenzi

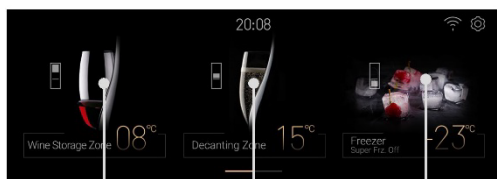

A

B

C

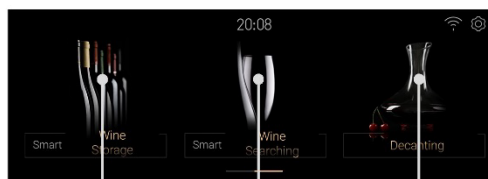

D

E

F

- |  |   |
|--|---|
| <p>A. Selector zonă de depozitare a vinului</p> <p>B. Selector zonă de decantare</p> <p>C. Selector activare Congelator/<br/>Super Frz</p> | <p>D. Selector pentru depozitarea inteligentă a vinului</p> <p>E. Selector pentru căutarea inteligentă a vinului</p> <p>F. Selector decantare</p> |
|--|---|

## 7. Funcția zonei de depozitare a vinului

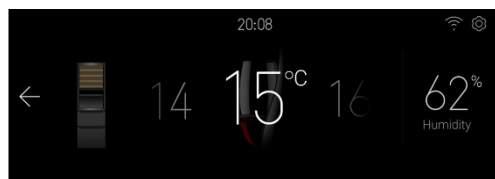

- ▶ Atingeți butonul „A” pentru a accesa interfața de reglare a temperaturii zonei de depozitare a vinului.
- ▶ Glisați la stânga și la dreapta în zona de temperatură pentru a regla setarea zonei de depozitare a vinului între 8 ~ 18°C; la fiecare glisare, reglați cu 1 C, iar soneria sună o dată.
- ▶ Afișajul umidității nu poate fi reglat și indică valoarea umidității în zona de depozitare a vinului.

## 8. Funcția zonei de decantare



- ▶ Atingeți „B” pe pagina principală pentru a accesa interfața de reglare a temperaturii Sommelier. Glisați la stânga sau la dreapta în zona de temperatură pentru a regla nivelul de setare al zonei Sommelier între 8 ~ 18°C; de fiecare dată când glisați, reglați cu 1°C, iar soneria sună o dată.
- ▶ Afișajul umidității nu poate fi reglat și indică valoarea umidității în zona de decantare.

## 9. Funcția de congelare



- ▶ Atingeți „C” pe pagina principală pentru a accesa interfața de reglare a temperaturii zonei de congelare.
- ▶ Când funcția Super Frz este oprită, glisați la stânga și la dreapta în zona de temperatură pentru a regla viteza de setare a zonei de congelare între -14~-24°C; de fiecare dată când glisați, reglați cu 1°C, iar soneria va suna o dată.
- ▶ Faceți clic pe pictograma Super Frz pentru a activa/dezactiva funcția Super Frz. Atunci când funcția Super Frz este activată, temperatura compartimentului de congelare nu poate fi reglată.

## 10. Depozitarea inteligentă a vinului

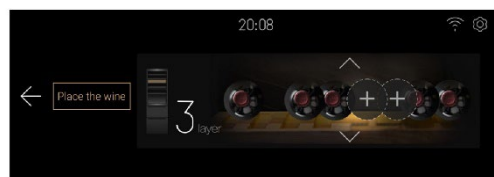

- ▶ Atingeți „D” pe pagina principală pentru a accesa interfața inteligentă de stocare a vinului, unde puteți adăuga vin, păstra vinul, înlocui vinul, șterge vinul și muta vinul.

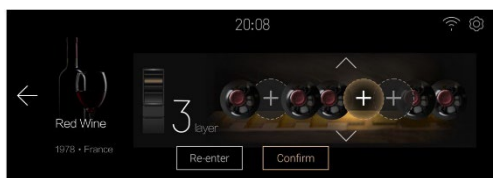

- ▶ Atingeți [Place the Wine] pentru a accesa interfața de adăugare a vinului.
- ▶ Atingeți săgeata pentru a regla numărul de niveluri, faceți clic pe zona semnului „+” (goală, fără vin depozitat), selectați locația la stânga și la dreapta; zona va fi evidențiată, iluminarea internă a dulapului de vinuri se va stinge, iar indicatorul poziției selectate va fi evidențiat (setarea sistemului „Setare afișaj” [Wine display location indicator] va fi în starea Activată).
- ▶ Faceți clic pe confirmare, introduceți informațiile despre vin și finalizați depozitarea vinului.
- ▶ Pentru alte operațiuni, consultați instrucțiunile de pe ecran

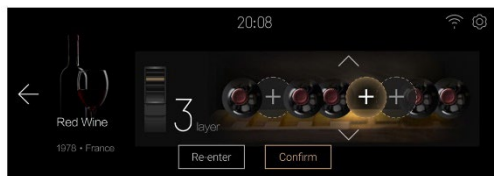

## 11. Funcția Căutarea inteligentă a vinului

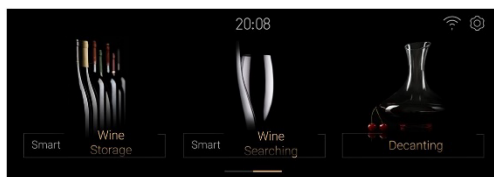

- ▶ Atingeți „E” pe pagina principală pentru a accesa interfața de căutare inteligentă a vinului: Filtru condiționat pentru Căutare vin, Căutare vin favorit, Ștergere favorit, Adăugare favorit

## 12. Decantare



- ▶ Atingeți „F” pe pagina principală pentru a selecta interfața de selecție a vinurilor.
- ▶ Faceți clic pe zona de vin pentru a selecta tipul și apoi treceți la interfața acestui tip de abținere la vin; timpul de abținere poate fi setat de utilizator și poate indica timpul de începere, timpul de pauză, timpul de continuare și timpul de anulare. La finalul numărării inverse, frigiderul va emite un semnal sonor atunci când timpul de abținere s-a finalizat, iar utilizatorul va face clic pe [OK] pentru a închide semnalul sonor.

## 13. Setări sistem

Atingeți pictograma de setări din partea dreaptă sus a paginii principale, pentru a accesa pagina de setări.

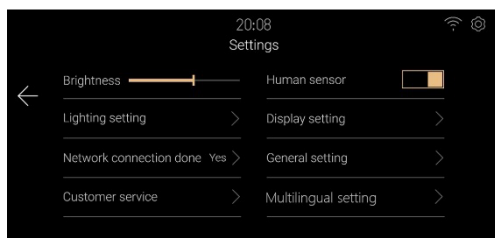
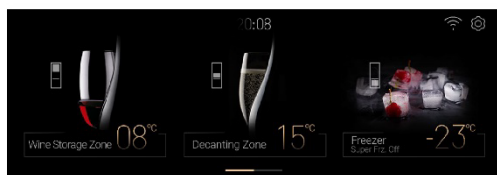

- ▶ Setări de luminozitate  
Trageți sau faceți clic pe bara de luminozitate pentru a regla luminozitatea afișajului.
- ▶ Setări comutator detecție prezență  
Faceți clic pe butonul comutatorului de detecție prezență pentru a activa sau dezactiva funcția de prezență, cu care este prevăzută combina frigorifică.
- ▶ Setări de iluminare  
Faceți clic pe [Lighting Setting] pentru a accesa interfața de setare a iluminării  
① Setarea comutatorului de iluminare - puteți seta iluminarea combinei frigorifice.

② Setarea duratei de iluminare - puteți seta durata de iluminare după închiderea ușii. Valoarea implicită este 30 de secunde, intervalul de setare este de la 00 minute 00 secunde la 59 minute 59 secunde.

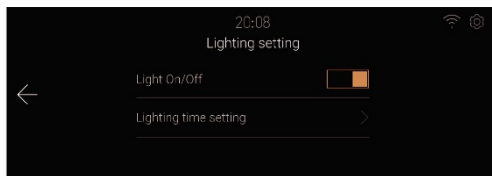

► Setări afișaj

Faceți clic pe [Display Setting] pentru a accesa interfața de setare a afișajului.

① Setarea comutatorului de afișare a informațiilor despre vin - puteți seta activarea sau dezactivarea funcției de afișare a informațiilor despre vin în interfața ecranului de blocare a frigiderului.

② Setarea comutatorului indicatorului de locație a vinului - puteți seta activarea sau dezactivarea funcției indicatorului de locație a vinului atunci când depozitați sau căutați vin.

► Setări generale

Faceți clic pe [General Settings] pentru a accesa interfața de configurare.

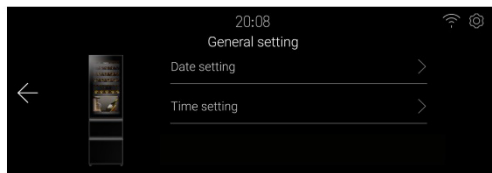

① Faceți clic pe [Date Setting] pentru a accesa interfața de setare a datei, unde puteți seta data.

② Faceți clic pe [Time Setting] pentru a accesa interfața de setare a orei, unde puteți seta ora.

③ Faceți clic pe [Electronic interaction] pentru a accesa interfața și scanați codul QR de pe aceasta pentru a vizualiza manualul în format electronic, pe telefonul mobil.

► Serviciul pentru clienți

Faceți clic pe [Customer service] pentru a accesa interfața serviciului clienți, solicitând ca serviciul clienți local al utilizatorului să poată fi contactat prin intermediul aplicației mobile hOn App.



#### 14. Alarmă de ușa deschisă

Dacă ușa compartimentului de depozitare a vinului rămâne deschisă timp de mai mult de 1 minut, combina frigorifică va emite o alarmă sonoră pentru a alerta utilizatorul. Alarma va fi anulată atunci când ușa este închisă.

#### 15. Alarmer anomalii

- ▶ Când temperatura senzorului de vin este mai mică de 0 °C, o fereastră pop-up va anunța că dispozitivul poate funcționa defectuos. Pentru a preveni deteriorarea vinului, opriți alimentarea cât mai curând posibil și contactați serviciul clienți.
- ▶ Atunci când fereastra pop-up a dispozitivului afișează „ventilator”, „clapetă”, „supapă” sau „eroare de comunicare”, este posibil ca dispozitivul să funcționeze defectuos. Informați serviciul clienți pentru inspecție la fața locului.
- ▶ Când ușa este deschisă pentru o perioadă lungă, ecranul indică defectarea comutatorului ușii. Dacă ușa este întotdeauna închisă, ușa poate fi defectă.

#### 16. Memorie în caz de pană de curent

Starea de funcționare la întreruperea neprevăzută a alimentării este memorată și, după ce se restabilește alimentarea, aparatul va funcționa în continuare la treapta setată înainte de întreruperea alimentării.

#### 17. Setarea modului Wi-Fi

- ▶ Acest produs nu este destinat utilizării comerciale.
- ▶ Puterea maximă de ieșire a emițătorului: 2,4GHz Wi-Fi: 19,5 dBm  
Bluetooth LE: 19,5dBm; Bluetooth BR/EDR): 19,5 dBm.
- ▶ Frecvența de lucru a emițătorului: 2400 MHz-24833,5 MHz

## 1. Raft

1. Rafturile sunt proiectate pentru o depozitare și o scoatere ușoară a sticlelor de vin. Acestea pot fi curățate cu un prosop moale.
2. Pot fi stivuite sticle cu un diametru de 76 mm.
3. Sticlele mari pot fi stivuite pe raftul inferior.
4. Cantitatea poate varia față de numărul sau de sticlele reprezentate, dacă acestea sunt stivuite în mod diferit.

### Sfaturi pentru distribuirea produselor în combina frigorifică

Înainte de a plasa sticlele în interiorul combinei frigorifice, confirmați dacă rafturile pentru vinuri sunt complet stabile. În plus, confirmați dacă există sticle care ies în afara rafturilor pentru a evita ca sticlele să se lovească de ușa de sticlă atunci când aceasta este închisă.

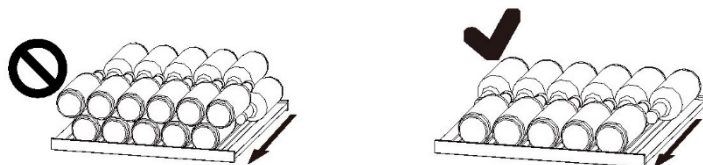

## 2. Diagrame de plasare a sticlelor pentru diferite rafturi

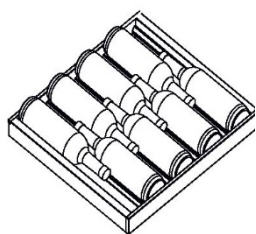

Raft pentru sticle mari de vin

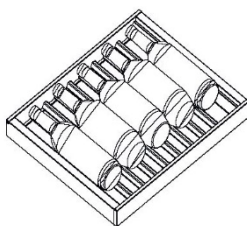

Raft pentru sticle mici de vin



Diagrama de plasare a sticlelor pentru tava Sommelier



Raft pentru pahare de vin

### 3. Plasarea sticlelor obișnuite de vin în camera de depozitare a vinului

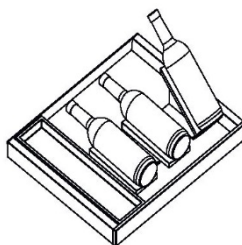
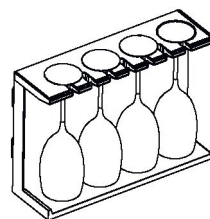
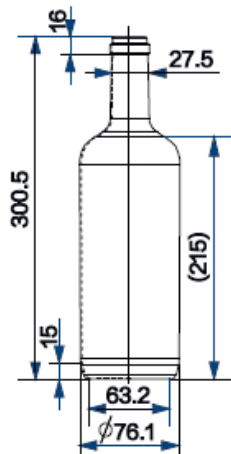

Sticle standard pentru stabilirea  
distribuirii lor (volum în mm)

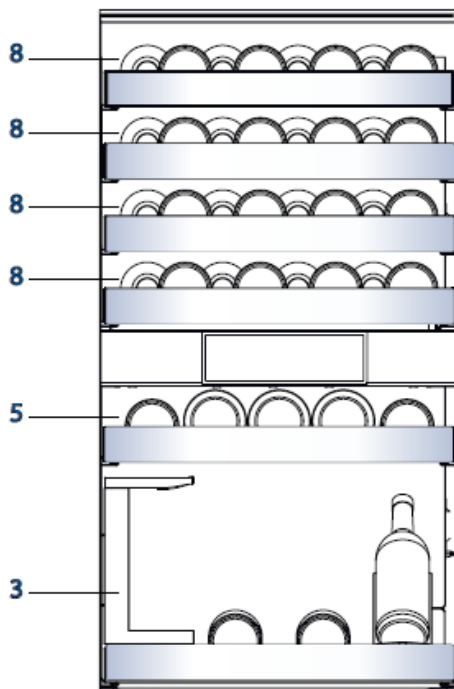

Dimensiune maximă  
de sticle - 40 de sticle



### Sfaturi de economisire a energiei

- ▶ Asigurați-vă că aparatul este ventilat corespunzător (consultați secțiunea INSTALARE).
- ▶ Nu instalați aparatul în lumina directă a soarelui sau în apropierea surselor de căldură (de ex., cuptoare, radiatoare).
- ▶ Evitați setarea temperaturilor nenecesare de scăzute în aparat. Consumul de energie crește odată cu scăderea temperaturii setate în aparat.
- ▶ Deschideți ușa aparatului cât mai puțin și pentru o perioadă cât mai scurtă posibil.
- ▶ Nu depășiți cantitatea proiectată de sticle pentru a evita obstrucționarea fluxului de aer. Mențineți garniturile ușii curate astfel încât ușa să se închidă corect întotdeauna.

## 1. Dezghețarea

Dezghețarea combinei frigorifice se face automat; nu este necesară nicio operațiune manuală.

## 2. Înlocuirea becului LED

Becul are un LED ca sursă de lumină a acestuia au un consum redus de energie și o durată mare de viață. În cazul în care există anormalități, contactați serviciul pentru clienți. Consultați secțiunea **SERVICIUL PENTRU CLIEŢI**.



### **AVERTIZARE!**

Nu înlocuiți singur becul LED. Acesta trebuie înlocuit numai de către producător sau de către un agent de service autorizat.

### **Parametrii becului LED:**

Tensiune 12 V

Putere maximă: 18 W

## 3. Neutilizare pentru o perioadă lungă de timp

Deconectați cablul de alimentare.

Curățați aparatul și garniturile ușii conform descrierii de mai sus.

Țineți ușa deschisă pentru a preveni apariția mirosurilor neplăcute în interior.

## 4. Mutarea aparatului

1. Scoateți toate sticlele și scoateți aparatul din priză.
2. Securizați rafturile și restul părților mobile din frigider și congelator cu bandă adezivă.
3. Nu înclinați combina frigorifică la mai mult de 45°, pentru a evita deteriorarea sistemului frigorific.

Multe probleme care pot apărea pot fi rezolvate de dvs., fără a fi necesare cunoștințe specifice. În cazul unei probleme verificați toate posibilitățile afișate și urmați instrucțiunile de mai jos înainte de a apela la un serviciu post-vânzare. Consultați secțiunea SERVICIU PENTRU CLIEŢI.



### AVERTIZARE!

- ▶ Înainte de întreținere, dezactivați aparatul și deconectați ștecărul de la rețeaua de alimentare.
- ▶ Echipamentele electrice trebuie depanate numai de către specialiști calificați în domeniul electric, deoarece reparațiile necorespunzătoare pot provoca daune indirecte considerabile.
- ▶ Un articol furnizat deteriorat trebuie înlocuit numai de către producător, agentul său de service sau persoane calificate similare, pentru a evita orice pericol.

Problemă	Cauză posibilă	Soluție posibilă
Compresorul nu funcționează.	<ul style="list-style-type: none"> <li>• Ștecărul de alimentare nu este conectat; conectați ștecărul de alimentare.</li> </ul>	<ul style="list-style-type: none"> <li>• Conectați ștecărul de alimentare.</li> </ul>
Aparatul pornește frecvent sau pentru o perioadă prea mare de timp.	<ul style="list-style-type: none"> <li>• Temperatura interioară sau exterioră este prea ridicată.</li> <li>• Aparatul a fost deconectat de la energia electrică pentru o perioadă de timp.</li> <li>• O ușă a aparatului nu este închisă etanș.</li> <li>• Ușa a fost deschisă prea des sau pentru o perioadă prea lungă de timp.</li> <li>• Setarea temperaturii pentru compartimentul congelatorului este prea joasă.</li> <li>• Garnitura ușii este murdară, uzată, crăpată sau așezată incorect.</li> <li>• Circulația necesară a aerului nu este garantată.</li> </ul>	<ul style="list-style-type: none"> <li>• În acest caz, este normal ca aparatul să funcționeze mai mult timp.</li> <li>• În mod normal, durează între 8 și 12 ore ca aparatul să se răcească complet.</li> <li>• Închideți ușa/serarul și asigurați-vă că aparatul este amplasat pe o suprafață dreaptă și că nu există vreun aliment sau recipient care să deranjeze ușa.</li> <li>• Nu deschideți ușa/serarul prea des.</li> <li>• Curățați garnitura ușii/serarului sau înlocuiți-o prin serviciul pentru clienți.</li> <li>• Asigurați o ventilație adecvată.</li> </ul>
Interiorul combinei frigorifice este murdar și/sau miroase urât.	<ul style="list-style-type: none"> <li>• Interiorul combinei frigorifice necesită curățare.</li> </ul>	<ul style="list-style-type: none"> <li>• Curățați interiorul combinei frigorifice.</li> </ul>

Problemă	Cauză posibilă	Soluție posibilă
In interiorul aparatului nu este suficient de rece.	<ul style="list-style-type: none"> <li>• Temperatura setată este prea ridicată.</li> <li>• Sticlele au fost adăugate recent.</li> <li>• Ușa aparatului nu este închisă etanș.</li> <li>• Ușa/sertarul a fost deschis prea des sau pentru o perioadă prea mare de timp.</li> <li>• Garniturile ușii sunt murdare, uzate, crăpate sau așezate incorect.</li> </ul>	<ul style="list-style-type: none"> <li>• Resetați temperatura.</li> <li>• Lăsați să treacă un timp pentru ca sticlele recent adăugate să ajungă la temperatura dorită.</li> <li>• Închideți ușa/sertarul.</li> <li>• Nu deschideți ușa/sertarul prea des</li> <li>• Curățați garnitura ușii sau înlocuiți-o apelând servicii pentru clienți.</li> </ul>
In interiorul aparatului este prea rece.	<ul style="list-style-type: none"> <li>• Temperatura setată este prea joasă.</li> </ul>	<ul style="list-style-type: none"> <li>• Resetați temperatura.</li> </ul>
Se formează umezeală în interiorul cramei de vinuri	<ul style="list-style-type: none"> <li>• Climatul este prea călduros și prea umed.</li> <li>• O ușă/un sertar al aparatului nu este închis etanș.</li> <li>• Ușa/sertarul a fost deschis prea des sau pentru o perioadă prea mare de timp.</li> <li>• Recipientele cu alimente sau lichide sunt lăsate deschise.</li> </ul>	<ul style="list-style-type: none"> <li>• Creșteți temperatura.</li> <li>• Închideți ușa.</li> <li>• Nu deschideți ușa/sertarul prea des.</li> </ul>
Umezeala se acumulează pe suprafața exterioară a combinei frigorifice sau între uși/ușă și sertar.	<ul style="list-style-type: none"> <li>• Climatul este prea călduros și prea umed.</li> <li>• Ușa nu este închisă etanș. Aerul rece din aparat și aerul cald din exterior formează condens.</li> </ul>	<ul style="list-style-type: none"> <li>• Acest lucru este normal într-un climat umed și se va modifica atunci când umiditatea va scădea.</li> <li>• Asigurați-vă că ușa este închisă etanș.</li> </ul>
Lumina afișajului funcționează, dar nu se simte rece.	<ul style="list-style-type: none"> <li>• Este în modul demo.</li> </ul>	<ul style="list-style-type: none"> <li>• Vă rugăm să observați în ce stare se află, iar dacă este în modul demonstrativ, ieșiți din acesta. Punerea în funcțiune: accesați interfața de setări și faceți clic pe pictograma „Setări”, accesați interfața de pe fundal, apoi faceți clic pe „Punerea în funcțiune a frigiderului” și apoi pe „Mod demo”</li> </ul>

<b>Problemă</b>	<b>Cauză posibilă</b>	<b>Soluție posibilă</b>
Gheață solidă în compartimentul congelatorului.	<ul style="list-style-type: none"> <li>• Produsele nu au fost ambalate corespunzător.</li> <li>• O ușă/un sertar al aparatului nu este închis etanș.</li> <li>• Ușa/sertarul a fost deschis prea des sau pentru o perioadă prea mare de timp.</li> <li>• Garnitura ușii/sertarului este murdară, uzată, crăpată sau așezată incorect.</li> <li>• Ceva din interior împiedică închiderea corespunzătoare a ușii/sertarului.</li> </ul>	<ul style="list-style-type: none"> <li>• Ambalați întotdeauna bine produsele.</li> <li>• Închideți ușa/sertarul.</li> <li>• Nu deschideți ușa/sertarul prea des.</li> <li>• Curățați garnitura ușii/sertarului sau înlocuiți-o cu una nouă.</li> <li>• Repoziționați rafturile, rafturile de ușă sau recipientele interne pentru a permite închiderea ușii/sertarului.</li> </ul>
Lateralele dulapului și garnitura ușii se încălzesc.	<ul style="list-style-type: none"> <li>• -</li> </ul>	<ul style="list-style-type: none"> <li>• Acest lucru este normal.</li> </ul>
Aparatul emite sunete anormale.	<ul style="list-style-type: none"> <li>• Aparatul nu se află pe o suprafață dreaptă.</li> <li>• Aparatul atinge unele obiecte din jurul acestuia.</li> </ul>	<ul style="list-style-type: none"> <li>• Reglați suportul pentru a aduce aparatul la același nivel.</li> <li>• Îndepărtați obiectele din jurul aparatului.</li> </ul>
Se aude un sunet similar cu cel al apei care curge.	<ul style="list-style-type: none"> <li>• -</li> </ul>	<ul style="list-style-type: none"> <li>• Acest lucru este normal.</li> </ul>
Veți auzi o alarmă sonoră.	<ul style="list-style-type: none"> <li>• Ușa este deschisă.</li> </ul>	<ul style="list-style-type: none"> <li>• Închideți ușa.</li> </ul>
Veți auzi un zumzet slab.	<ul style="list-style-type: none"> <li>• Sistemul anti-condens este în funcțiune</li> </ul>	<ul style="list-style-type: none"> <li>• Acesta împiedică formarea condensului și este normal</li> </ul>
Iluminarea interioară sau sistemul de răcire nu funcționează.	<ul style="list-style-type: none"> <li>• Ștecărul de alimentare nu este conectat la priza de alimentare.</li> <li>• Sursa de alimentare nu este intactă.</li> <li>• Becul cu led este defect</li> </ul>	<ul style="list-style-type: none"> <li>• Conectați ștecărul de alimentare.</li> <li>• Verificați sursa de alimentare cu energie electrică din cameră. Contactați compania locală de electricitate!</li> <li>• Contactați serviciul de depanare pentru înlocuirea becului.</li> </ul>

## 1. Despachetare

- ▶ Scoateți aparatul din ambalaj.
- ▶ Îndepărtați toate materialele de ambalare, inclusiv baza de spumă și toate benzile adezive care fixează accesoriile.

## 2. Condiții ambientale

Temperatura camerei trebuie să fie cuprinsă întotdeauna între 10 °C și 43 °C, deoarece poate influența temperatura din interiorul aparatului și consumul de energie al acestuia. Nu instalați aparatul în apropierea altor aparate care emit căldură (cuptoare, frigider) fără izolare.

## 3. Recomandare în ceea ce privește spațiul

- ▶ Dimensiunile combinei frigorifice:  
lățime 595 x adâncime 600 x înălțime 1906 (mm)
- ▶ Pentru a obține o ventilație suficientă a aparatului din motive de siguranță, trebuie respectate informațiile legate de secțiunile transversale ale ventilării necesare.

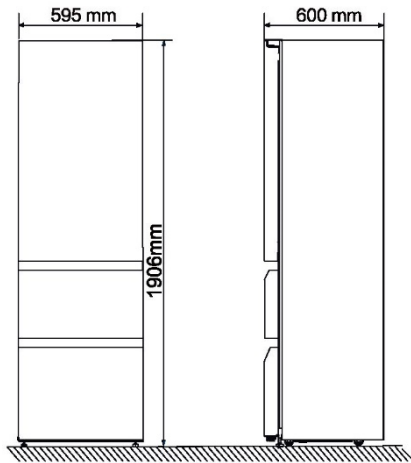

- ▶ Spațiul recomandat atunci când ușa este deschisă.

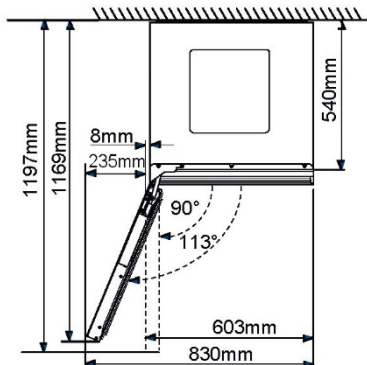
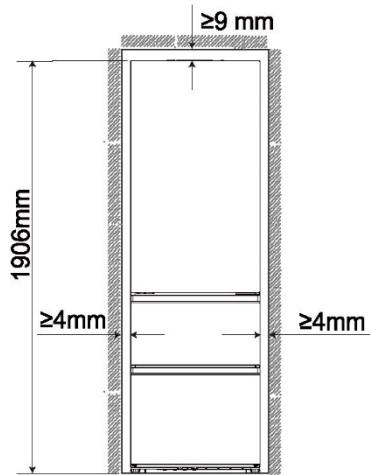

**AVERTIZARE!**

- ▶ Mențineți fanțele de aerisire ale aparatului sau pe cele încorporate în structură fără obstrucții.

**4. Alinierea aparatului**

1. Înclinați aparatul ușor în spate.
2. Rotiți picioarele frontale reglabile pentru a le ajusta la nivelul dorit.
3. Stabilitatea poate fi verificată împingând alternativ pe diagonală. Balansarea ușoară trebuie să fie aceeași în ambele direcții. În caz contrar, cadrul se poate încovoia; drept rezultat pot apărea pierderi pe la garniturile ușii. Înclinarea ușoară spre spate înlesnește închiderea ușii.

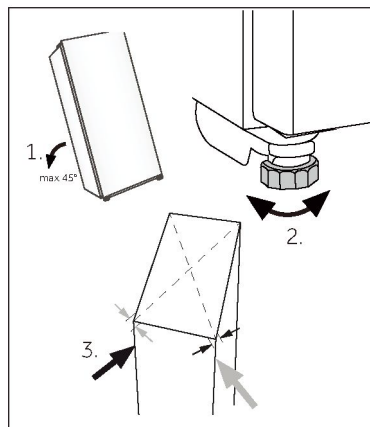

**Date tehnice**

Fișa de produs conform reglementării UE nr. 2019/2016

Marca	Haier
Numele/identificatorul modelului	CSW9619ENGBW
Categorie	Combină frigorifică
Clasa de eficiență energetică	E
Consumul anual de energie (kWh/an) <sup>1)</sup>	246
Volumul de stocare (L)	352
Clasa de climat: <sup>2)</sup> Acest aparat este proiectat pentru utilizarea la temperaturi ambientale cuprinse între 10 °C și 43 °C.	SN-N-ST-T
Emisii de zgomote acustice aeropurtate (dB(A) re 1pW)	C(36)
Tipul aparatului	De sine stătător
Dimensiuni (L/A/Î în mm)	595/600/1906

**Observație**

- Consumul anual de energie este de 258 kWh/an, pentru tipul de aparat încorporat.

Explicații:

- pe baza rezultatelor testului standard timp de 24 de ore. Consumul efectiv de energie depinde de mediul real, de cantitatea de sticle depozitate, de temperatura setată, de deschiderea și închiderea ușii etc.
- Consumul nominal de energie este valoarea obținută în conformitate cu testul standard atunci când în crama de vinuri nu se aprinde lumina internă.
  - temperată extinsă: acest aparat frigorific este proiectat pentru utilizarea la temperaturi ambientale cuprinse între 10 °C și 32 °C;
  - temperată: acest aparat frigorific este proiectat pentru utilizarea la temperaturi ambientale cuprinse între 16 °C și 32 °C;
  - subtropicală: acest aparat frigorific este proiectat pentru utilizarea la temperaturi ambientale cuprinse între 16 °C și 38 °C;
  - tropicală: acest aparat frigorific este proiectat pentru utilizarea la temperaturi ambientale cuprinse între 16 °C și 43 °C;

**Standarde și directive CE**

Acest produs respectă cerințele tuturor directivelor CE aplicabile, cu standardele corespondente armonizate, care asigură marcajul CE.

Vă recomandăm să apelați la serviciul pentru clienți Haier și să utilizați piese de schimb originale.

Dacă aveți o problemă cu aparatul, consultați mai întâi secțiunea DEPANARE.

Dacă nu găsiți nicio soluție acolo, contactați

► distribuitorul local sau

► secțiunea pentru Service și Asistență la [www.haier.com](http://www.haier.com) unde puteți găsi numerele de telefon și întrebările frecvente, precum și locul în care puteți activa cererea de servicii.

Pentru contactarea Serviciului nostru, asigurați-vă că aveți următoarele date.

Informațiile pot fi găsite pe plăcuța cu date tehnice.

Model \_\_\_\_\_ Nr. serie \_\_\_\_\_

De asemenea, verificați și fișa de garanție furnizată cu produsul, în cazul garanției.

Pentru solicitările comerciale generale puteți găsi mai jos adresele noastre din Europa:

#### Adresele Haier din Europa

Țara*	Adresa poștală	Țara	Adresa poștală
<b>Italia</b>	Haier Europe Trading SRL Via De Cristoforis, 12 21100 Varese ITALIA	<b>Franța</b>	Haier Europe Trading SRL Via De Cristoforis, 12 21100 Varese ITALIA
<b>Spania</b> <b>Portugalia</b>	Haier Iberia SL Pg. Garcia Faria, 49-51 08019 Barcelona SPANIA	<b>Belgia-FR</b> <b>Belgia-NL</b> <b>Țările de Jos</b> <b>Luxemburg</b>	Haier Benelux SA Anderlecht Route de Lennik 451 BELGIA
<b>Germania</b> <b>Austria</b>	Haier Deutschland GmbH Hewlett-Packard-Str. 4 D-61352 Bad Homburg GERMANIA	<b>Polonia</b> <b>Cehia</b> <b>Ungaria</b> <b>Grecia</b> <b>România</b> <b>Rusia</b>	Haier Poland Sp. zo.o. Al. Jerozolimskie 181B 02-222 Warszawa POLONIA
<b>Marea</b> <b>Britanie</b>	Haier Appliances UK Co. Ltd. One Crown Square Church Street East Woking, Surrey, GU21 6HR MB		

**DISPONIBILITATEA PIESELOR DE SCHIMB:** Termostatele, senzorii de temperatură, plăcile cu circuite imprimate și sursele de lumină sunt disponibile timp de o perioadă minimă de șapte ani de la punerea pe piață a ultimei unități a modelului. Mănerile de uși, balamalele de uși, tăvile și coșurile, timp de o perioadă minimă de șapte ani, iar garniturile de uși timp de o perioadă minimă de 10 ani de la punerea pe piață a ultimei unități a modelului

**Garanția minimă este de:** 2 ani pentru țările din UE, 3 ani pentru Turcia, 1 an pentru Marea Britanie, 1 an pentru Rusia, 3 ani pentru Suedia, 2 ani pentru Serbia, 5 ani pentru Norvegia, 1 an pentru Maroc, 6 luni pentru Algeria, Tunisia nu necesită nicio garanție legală.

**Pentru mai multe informații despre produs, consultați <https://eprel.ec.europa.eu/> sau scanați codul QR de pe eticheta energetică furnizată cu aparatul.**

## Ďakujeme za zakúpenie produktu Haier.

Pred použitím tohto spotrebiča si pozorne prečítajte tieto pokyny. Pokyny obsahujú dôležité informácie, ktoré vám pomôžu vyťažiť zo spotrebiča maximum a zaistiť bezpečnú a správnu inštaláciu, používanie a údržbu.

Túto príručku uschovajte na vhodnom mieste, aby ste si mohli kedykoľvek prečítať pokyny na bezpečné a správne používanie spotrebiča.

Ak spotrebič predávate, darujete alebo ho nechávate v domácnosti po odťahovaní, nezabudnite s ním novému vlastníkovi odovzdať aj túto príručku, aby sa mohol oboznámiť so spotrebičom a bezpečnostnými upozorneniami.

## Príslušenstvo

Skontrolujte príslušenstvo a dokumentáciu podľa tohto zoznamu:



Zátka otvoru



Stručná príručka



Energetický štítok



Záručný list

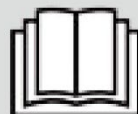

Príručka bezpečnostných varovaní

**5 Bezpečnostné informácie**

<u>Pred prvým použitím</u>	6
<u>Inštalácia</u>	6
<u>Každodenné používanie</u>	7
<u>Informácie o chladiacom plyne</u>	9

**10 Určené použitie****11 Opis výrobku****12 Použitie**

<u>Pred prvým použitím</u>	12
<u>Dotykové tlačidlá</u>	12
<u>Nastavenie pri prvom zapnutí</u>	12
<u>Spárujte telefón a nakonfigurujte sieť</u>	13
<u>Funkcia automatického uzamknutia</u>	14
<u>Opis ovládacieho panela</u>	14
<u>Funkcia zóny skladovania vína</u>	14
<u>Funkcia dekantačnej zóny</u>	15
<u>Funkcia mrazničky</u>	15
<u>Inteligentné skladovanie vína</u>	15
<u>Funkcia inteligentného vyhľadávania vína</u>	16
<u>Aktivácia jedným kliknutím</u>	17
<u>Nastavenia systému</u>	17
<u>Alarm otvorených dverí</u>	19
<u>Abnormálne alarmy</u>	19
<u>Pamäť pri výpadku elektrického napájania</u>	19
<u>Nastavenie režimu Wi-Fi</u>	19

**20 Vybavenie****22 Tipy na úsporu energie****23 Starostlivosť a čistenie****24 Riešenie problémov****27 Inštalácia****29 Technické údaje****30 Zákaznícky servis**



## **VAROVANIE – Dôležité bezpečnostné informácie**



## **OZNÁMENIE – Všeobecné informácie a tipy**



## **Informácie o životnom prostredí**



### Likvidácia

Pomáhajte chrániť životné prostredie a zdravie ľudí. Obal vyhodte do vhodných nádob na recykláciu. Pomáhajte recyklovať odpad z elektrických a elektronických prístrojov. Spotrebiče označené týmto symbolom nelikvidujte s domácim odpadom. Výrobok odneste do miestneho recyklačného strediska alebo kontaktujte mestský úrad.



## **VAROVANIE!**

Nebezpečenstvo poranenia alebo zadusenia!

Chladivá a plyny sa musia likvidovať profesionálnym spôsobom. Pred správnu likvidáciu odpojte spotrebič od elektrického napájania a uistite sa, že nie je poškodené potrubie okruhu chladiva. Odrežte a zlikvidujte napájací kábel. Vyberte podnosy a zásuvky, ako aj západku a tesnenie dverí, aby ste zabránili zatvoreniu detí a domácich zvierat vnútri spotrebiča.

**Chladiaci priestor tohto spotrebiča je určený na skladovanie vína. Pred prvým zapnutím spotrebiča si prečítajte nasledujúce bezpečnostné pokyny:**



## **VAROVANIE!**

### **Pred prvým použitím**

- ▶ Uistite sa, že sa spotrebič pri preprave nepoškodil.
- ▶ Odstráňte všetky obaly a uložte ich mimo dosahu detí.
- ▶ Pred inštaláciou spotrebiča počkajte najmenej dve hodiny, aby sa zabezpečila plná účinnosť chladiaceho okruhu.
- ▶ Spotrebič musia prenášať minimálne dve osoby, pretože je ťažký.

### **Inštalácia**

- ▶ Spotrebič musí byť umiestnený na dobre vetranom mieste. Nad spotrebičom musíte nechať minimálne 9 cm a po bokoch 4 mm priestor.
- ▶ Spotrebič nikdy neumiestňujte na vlhké miesto ani na miesto, kde by mohla striekať voda. Postriekania vodou a škvrny vyčistite a osušte mäkkou čistou handričkou.
- ▶ Spotrebič neinštalujte na priame slnečné svetlo ani do blízkosti zdrojov tepla (napr. kachle, ohrievače). Spotrebič nainštalujte a vyrovnejte na mieste, ktoré je vhodné svojou veľkosťou a využitím.
- ▶ Vetracie otvory v spotrebiči alebo v zabudovanej konštrukcii udržiavajte bez prekážok.
- ▶ Uistite sa, že elektrické údaje na typovom štítku sa zhodujú s údajmi pre vašu sieť. V opačnom prípade kontaktujte elektrikára.
- ▶ Spotrebič je napájaný zo siete 220-240 VAC/50 Hz. Abnormálne kolísanie napätia môže spôsobiť, že sa spotrebič nezapne, poškodí sa regulátor teploty alebo kompresor alebo sa môže pri prevádzke vyskytnúť neobvyklý hluk. V takom prípade musíte namontovať automatický regulátor.
- ▶ Nepoužívajte adaptéry s viacerými zásuvkami ani predĺžovacie káble.
- ▶ Na zadnú stranu spotrebiča neumiestňujte rozvodné prenosné zásuvky ani prenosné zdroje napájania.
- ▶ Uistite sa, že napájací kábel nie je zachytený chladničkou s mrazničkou, nestúpajte na napájací kábel.



## **VAROVANIE!**

- ▶ Na elektrické napájanie použite samostatnú uzemnenú zásuvku, aby k nej bol zabezpečený jednoduchý prístup. Spotrebič musí byť uzemnený. Len pre Spojené kráľovstvo: Napájací kábel spotrebiča je vybavený 3-vodičovou (uzemňovacou) zástrčkou, ktorá sa vsúva do štandardnej 3-vodičovej (uzemnenej) zásuvky. Tretí kolík (uzemnenie) nikdy neodrezávajte ani neodstraňujte. Po inštalácii spotrebiča musí byť zástrčka prístupná.
- ▶ Nepoškodte chladiaci okruh.

## **Každodenné používanie**

- ▶ Deti staršie ako 8 rokov a osoby s obmedzenými fyzickými, zmyslovými alebo duševnými schopnosťami alebo nedostatkom skúseností či vedomostí môžu tento spotrebič používať pod dohľadom, resp. po poučení a oboznámení sa s bezpečným spôsobom používania a porozumení možným nebezpečenstvám.
- ▶ Deti vo veku od 3 do 8 rokov môžu do chladiacich spotrebičov nakladať a vykladať potraviny, nesmú ich však čistiť ani inštalovať.
- ▶ Deťom do 3 rokov nedovoľte, aby sa priblížili ku spotrebiču, pokiaľ nie sú pod neustálym dohľadom.
- ▶ Deti sa so spotrebičom nesmú hrať.
- ▶ Ak do blízkosti spotrebiča uniká studený plyn alebo iný horľavý plyn, zatvorte ventil unikajúceho plynu, otvorte dvere a okná a neodpájajte zástrčku napájacieho kábla chladničky ani iného zariadenia.
- ▶ Všimnite si, že spotrebič je nastavený na prevádzku v špecifickom klimatickom pásme 10 až 43 °C. Spotrebič možno nebude fungovať správne, ak sa ponechá dlho v prostredí s teplotou, ktorá je vyššia alebo nižšia než uvedený rozsah.
- ▶ Na chladničku/mrazničku neumiestňujte nestabilné predmety (ťažké predmety, nádoby naplnené vodou), aby nedošlo k zraneniu osôb následkom pádu alebo úrazu elektrickým prúdom po kontakte s vodou.
- ▶ Neťahajte za police vo dverách. Dvere by sa mohli skriviť, stojan na fľaše odtrhnúť alebo by sa spotrebič mohol prevrátiť.
- ▶ Dvere otvárajte a zatvárajte iba pomocou rúkav. Medzera medzi dverami a medzi dverami a skrinkou je veľmi úzka. Do týchto priestorov nesiahajte, aby nedošlo k pricviknutiu prstov. Dvere chladničky s mrazničkou otvárajte alebo zatvárajte iba vtedy, ak v rozsahu pohybu dverí nestoja žiadne deti.

**VAROVANIE!**

- ▶ V spotrebiči ani v jeho blízkosti neskladujte a nepoužívajte horľavé, výbušné alebo korozívne materiály.
- ▶ V spotrebiči neskladujte lieky, baktérie ani chemické látky. Tento spotrebič je spotrebič pre domácnosť. Neodporúča sa skladovať materiály, ktoré vyžadujú presné teploty.
- ▶ V mrazničke nikdy neskladujte tekutiny vo fľašiach alebo v plechovkách (okrem liehovín s vysokým obsahom alkoholu), najmä sýtené nápoje, pretože tieto počas mrazenia prasknú.
- ▶ Ak došlo v mrazničke k ohrevu, skontrolujte stav potravín.
- ▶ V chladiacom priestore nenastavujte zbytočne nízku teplotu. Pri vysokých nastaveniach sa môžu vyskytnúť mínusové teploty. Pozor: Fľaše môžu prasknúť
- ▶ Zmrazených potravín sa nedotýkajte mokrymi rukami (nasadte si rukavice). Najmä nekonzumujte nanuky ihneď po vybratí z mrazničky. Existuje riziko primrznutia alebo vytvorenia pluzgierov z mrazu. PRVÁ pomoc: ihneď umiestnite pod tečúcu studenú vodu. Neodstraňujte ťahaním!
- ▶ Počas prevádzky sa nedotýkajte vnútorného povrchu priestoru mrazničky, najmä nie mokrymi rukami, pretože by vám mohli ruky primrznúť k povrchu.
- ▶ V prípade prerušenia napájania alebo pred čistením odpojte spotrebič zo zásuvky. Pred opätovným zapnutím spotrebiča počkajte najmenej 7 minút, pretože časté štartovanie môže poškodiť kompresor.
- ▶ Vo vnútri boxov spotrebiča, ktoré slúžia na skladovanie potravín, nepoužívajte elektrické zariadenia, pokiaľ ich používanie neschválil výrobca. Údržba/čistenie
- ▶ Keď čistenie a údržbu vykonávajú deti, nenechávajú ich bez dozoru.
- ▶ Pri odpájaní spotrebiča chytte za zástrčku, nie za kábel.
- ▶ Spotrebič nečistite tvrdými kefami, drôtenými kefami, čistiacim práškom, benzínom, amylacetátom, acetónom ani podobnými organickými roztokmi, kyselinami ani zásadami. Čistite pomocou špeciálneho čistiaceho prostriedku na chladničky, aby ste zabránili poškodeniu.
- ▶ Námrazu a ľad nezoškrabávajte ostrými predmetmi. Nepoužívajte spreje, elektrické ohrievače ako ohrievač, sušič vlasov, parné čističe alebo iné zdroje tepla, aby nedošlo k poškodeniu plastových častí.
- ▶ Na urýchlenie odmrazovania nepoužívajte mechanické nástroje ani iné prostriedky s výnimkou tých, ktoré odporúča výrobca.



## **VAROVANIE!**

- ▶ Ak je poškodený vonkajší napájací kábel, v záujme eliminácie akéhokoľvek rizika ho musí vymeniť výrobca, jeho servisný zástupca alebo rovnako kvalifikovaná osoba.
- ▶ Nepokúšajte sa spotrebič sami opravovať, rozoberať ani upravovať. V prípade opravy kontaktujte náš zákaznícky servis.
- ▶ Aspoň raz za rok odstráňte prach zo zadnej strany jednotky, aby ste predišli nebezpečenstvu požiaru a zvýšenej spotrebe energie.
- ▶ Počas čistenia na spotrebič nestriekajte ani ho neoplachujte.
- ▶ Na čistenie spotrebiča nepoužívajte prúd vody ani paru.
- ▶ Studené sklenené poháre neumývajte horúcou vodou. Náhla zmena teploty môže spôsobiť rozbitie skla.

## **Informácie o chladiacom plyne**



## **VAROVANIE!**

Spotrebič obsahuje horľavé chladivo IZOBUTÁN (R600a).

Uistite sa, že sa počas prepravy alebo inštalácie nepoškodil chladiaci okruh.

Unikajúce chladivo môže spôsobiť poranenie očí alebo vznietenie. Ak došlo k poškodeniu, udržujte zdroje otvoreného ohňa mimo dosahu, dôkladne vyvetrajte miestnosť a nepripájajte ani neodpájajte napájacie káble spotrebiča alebo akéhokoľvek iného spotrebiča. Informujte zákaznícky servis. V prípade, že sa dostane chladivo do kontaktu s očami, ihneď ich vypláchnite pod tečúcou vodou a okamžite kontaktujte očného lekára.

## Určené použitie

Tento spotrebič je určený na skladovanie vína a mrazenie potravín. Bol navrhnutý výhradne na použitie v domácnostiach a podobných aplikáciách, ako sú kuchynské priestory pre zamestnancov v obchodoch, kanceláriách a iných pracovných prostrediach; vo farmárskych domoch, pre zákazníkov v hoteloch, motelloch a iných obytných priestoroch, ako aj pre zákazníkov ubytovacích a stravovacích služieb, nie je určený na komerčné ani priemyselné použitie. Zmeny alebo úpravy spotrebiča nie sú povolené. Neúmyselné použitie môže spôsobiť nebezpečenstvo a stratu nárokov na záruku.



## Poznámka

Z dôvodu technických zmien a rôznych modelov sa môžu niektoré ilustrácie v tejto príručke líšiť od vášho modelu.

### Obrázok spotrebiča

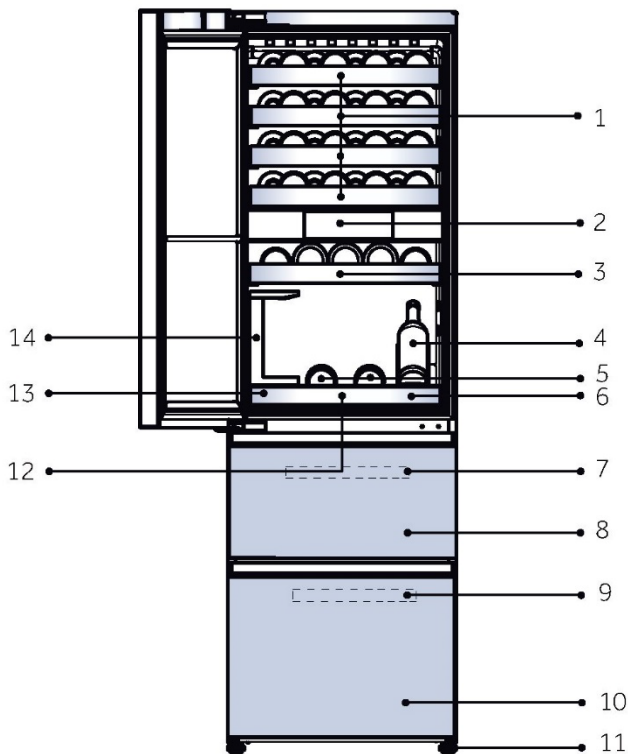

- |                                     |  |
|-------------------------------------|--|
| 1. Veľký stojan na víno             | 8. Horná úložná zásuvka mrazničky      |
| 2. Displej                          | 9. Zásobník mrazničky                  |
| 3. Malý stojan na víno              | 10. Spodná úložná zásuvka mrazničky    |
| 4. Displej stojana na víno          | 11. Nastaviteľné nožičky               |
| 5. Drevený podnos na podávanie vína | 12. Podnos na podávanie tlmiaci nárazy |
| 6. Podnos na servírovanie vína      | 13. Skladovací zásobník                |
| 7. Zásobník mrazničky               | 14. Držiak na poháre na víno           |

## Odstráňte podperu dverí chladničky s mrazničkou

1. Po odstránení upevňovacích skrutiek tela dverí odstráňte podperu tela dverí.
2. Vyberte skrutkovaciu zátku z vrečka a zaskrutkujte ju do otvoru na skrutku.

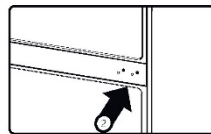
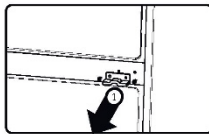

### 1. Pred prvým použitím

- ▶ Odstráňte všetok obalový materiál. Patrí sem penová základňa a všetka lepiaca páska, ktorá drží príslušenstvo vinotéky zvnútra aj zvonku. Odložte ich mimo dosahu detí a zneškodnite ich ekologicky.
- ▶ Pred vložením vína spotrebič umyte vodou a jemným čistiacim prostriedkom zvnútra aj zvonka.
- ▶ Po vyrovnaní spotrebiča do vodorovnej polohy a jeho vyčistení počkajte pred pripojením k elektrickej sieti minimálne 2 hodiny. Ak bola vaša chladnička s mrazničkou z nejakého dôvodu naklonená, počkajte 24 hodín a až potom ju zapojte. Pozrite časť INŠTALÁCIA.
- ▶ Po pripojení jednotky k elektrickej zásuvke ju pred vykonaním akýchkoľvek nastavení nechajte aspoň 30 minút bežať, aby sa aklimatizovala.

### 2. Dotykové tlačidlá

Tlačidlá na ovládacom paneli sú dotykové tlačidlá, ktoré reagujú na ľahký dotyk prsta.

### 3. Nastavenie pri prvom zapnutí

- ▶ Pri prvom zapojení spotrebiča do elektrickej siete sa obrazovka displeja automaticky zapne. Po vstupe do hlavného rozhrania je zóna skladovania vína štandardne nastavená na 12 °C, zóna dekantácie je štandardne nastavená na 12 °C, a zóna mrazenia je štandardne nastavená na -18 °C a funkcia Super Frz je predvolene vypnutá.

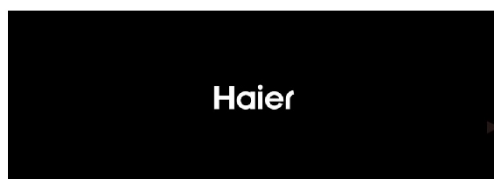

## 4. Pripojte spotrebič k aplikácii hOn

- ▶ Dotknite sa ikony „Nastavenia“ v pravom hornom rohu domovskej stránky, aby ste vstúpili do rozhrania nastavení systému



- ▶ Dotknite sa položky „Sieťové pripojenie“ a naskenujte QR kód, aby ste si stiahli aplikáciu hOn z App Store a zaregistrujte sa, aby ste sa mohli prihlásiť.



- ▶ Po nastavení mobilnej aplikácie sa dotknite tlačidla „Pripojiť sieť“, aby ste prešli do režimu konfigurácie siete. Podľa pokynov na rozhraní použite aplikáciu hOn, aby ste dokončili prepojenie zariadenia.



### **i** Poznámka

- ▶ Ak ste sa po vstupe do režimu konfigurácie siete nepripojili k sieti, sieť sa po určitom čase automaticky ukončí a budete musieť znova vstúpiť do režimu konfigurácie siete.
- ▶ Po úspešnom pripojení hOn vám zariadenie oznámi, že sieťové pripojenie je úspešné. Kliknutím na „Dokončiť“ prejdete na domovskú stránku.

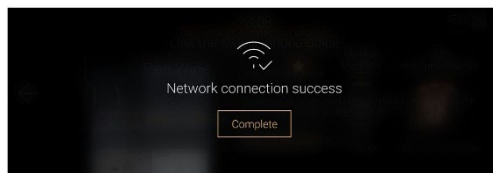

## 5. Funkcia automatického uzamknutia

- ▶ Ak do jednej minúty nevykonáte žiadny úkon alebo ak snímač prítomnosti osoby po jednej minúte zistí, že používateľ odišiel, displej sa vypne. Obrazovka displeja sa prepne na rozhranie uzamknutej obrazovky, keď je spustená funkcia snímača prítomnosti osoby alebo otvorením dverí.
- ▶ Informácie o víne sa zobrazujú podľa nastavenia zobrazenia rozhrania nastavenia systému.
- ▶ Odomknite potiahnutím po obrazovke doľava.

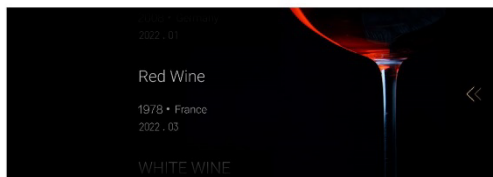

## 6. Opis ovládacieho panela

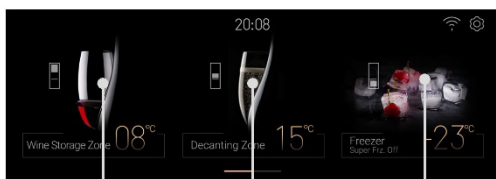

A

B

C

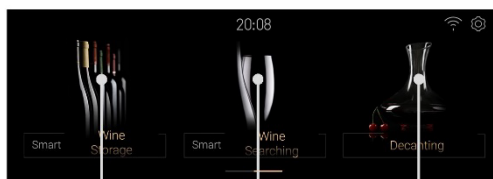

D

E

F

- A. Výber zóny skladovania vína
- B. Výber dekantačnej zóny
- C. Prepínač mrazničky/Super Frz.On

- D. Výber inteligentného skladovania vína
- E. Výber inteligentného vyhľadávania vína
- F. Výber dekantácie

## 7. Funkcia zóny skladovania vína

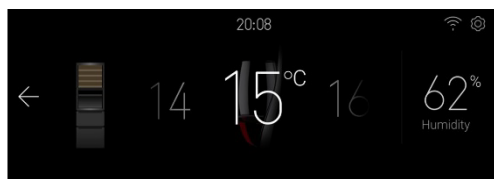

- ▶ Dotykom tlačidla „A“ vstúpte do rozhrania na úpravu teploty priestoru na uskladnenie vína.
- ▶ Posunutím doľava a doprava v oblasti teploty upravíte nastavenie priestoru na uskladnenie vína v rozsahu 8~18 °C, pri každom posúvaní sa hodnota upraví o 1 °C a raz zaznie bzučiak.
- ▶ Zobrazenie vlhkosti sa nedá upraviť a zobrazuje hodnotu vlhkosti v zóne skladovania vína.

## 8. Funkcia dekantačnej zóny



- ▶ Dotknite sa tlačidla „B“ na domovskej stránke, aby ste vstúpili do rozhrania úpravy teploty Someliér. Posunutím doľava alebo doprava v oblasti teploty upravíte úroveň nastavenia someliéra v rozsahu 8~18°C, každým posunom sa upraví o 1 °C a raz zaznie bzučiak.
- ▶ Zobrazenie vlhkosti sa nedá upraviť a zobrazuje hodnotu vlhkosti v zóne dekantácie vína.

## 9. Funkcia mrazničky

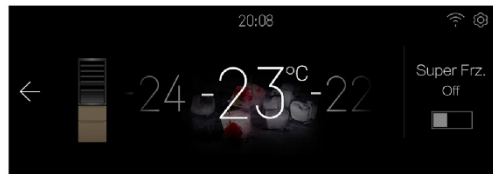

- ▶ Dotykom tlačidla „C“ na domovskej stránke vstúpte do rozhrania na úpravu teploty zóny mrazenia.
- ▶ Keď je funkcia Super Frz vypnutá, posúvaním doľava a doprava v oblasti teploty upravte nastavenie stupňa mraziacej zóny v rozsahu -14~-24 °C, pri každom posunutí sa hodnota upraví o 1 °C a raz zaznie bzučiak.
- ▶ Kliknutím na ikonu Super Frz funkciu Super Frz zapnete/vypnete. Keď je funkcia Super Frz zapnutá, teplota v mraziacom priestore sa nedá upraviť.

## 10. Inteligentné skladovanie vína

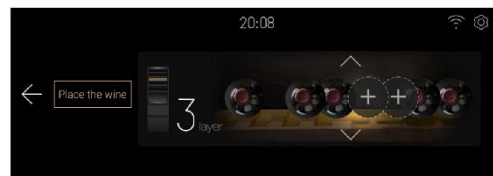

- ▶ Dotykom tlačidla „D“ na domovskej stránke vstúpite do rozhrania inteligentného skladovania vína, kde môžete pridať víno, vložiť víno, nahradiť víno, odstrániť víno a presunúť víno.

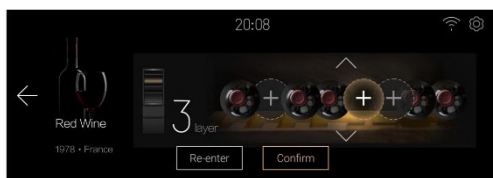

- ▶ Dotykom položky [Place the Wine] vstúpite do rozhrania na pridávanie vína.
- ▶ Dotykom šípky upravte počet vrstiev, kliknite na oblasť so znamienkom „+“ (prázdne, nie je uložené žiadne víno), vyberte umiestnenie vľavo a vpravo, oblasť sa zvýrazní a zároveň zhasne vnútorné osvetlenie priestoru na víno a indikátor zvolenej polohy sa zvýrazní (nastavenie systému „nastavenie displeja“ [Wine display location indicator] bude zapnuté).
- ▶ Kliknite na položku na potvrdenie, zadajte informácie o víne a dokončte uskladnenie vína.
- ▶ Ďalšie úkony nájdete v pokynoch na obrazovke

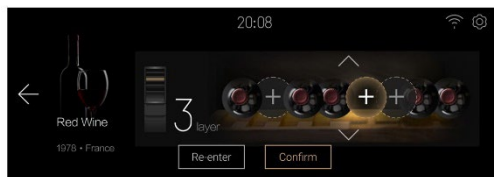

## 11. Funkcia inteligentného vyhľadávania vína

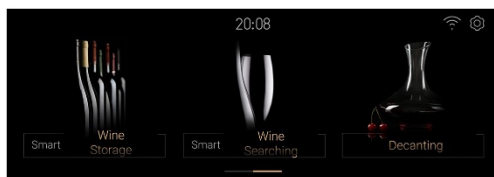

- ▶ Dotykom tlačidla „E“ na domovskej stránke vstúpite do rozhrania inteligentného vyhľadávania vína: Vyhľadávač vína s podmieneným filtrovaním, vyhľadávač obľúbených vín, obľúbené vymazanie, obľúbené pridanie

## 12. Dekantácia



- ▶ Dotknite sa tlačidla „F“ na domovskej stránke, aby ste vstúpili do rozhrania výberu vína.
- ▶ Kliknutím na oblasť vína vyberte typ a potom preskočte na rozhranie daného druhu dekantácie vína. Dobu dekantácie môže nastaviť používateľ, pričom môže nastaviť čas začiatku, čas pauzy, čas pokračovania a čas zrušenia. Po dokončení odpočítavania chladnička pípne, keď sa dekantácia ukončí, a používateľ kliknutím na [OK] pipanie ukončí.

## 13. Nastavenia systému

Dotknite sa ikony nastavenia v pravom hornom rohu domovskej stránky, aby ste prešli na stránku nastavenia

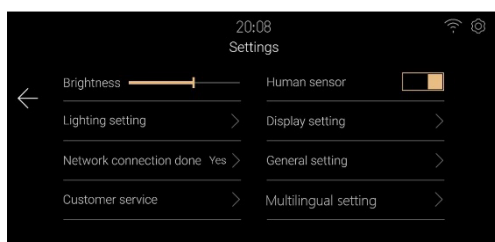
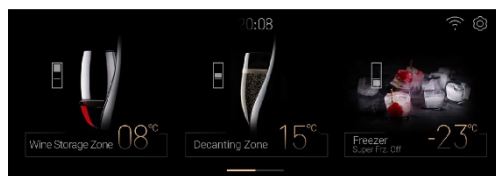

- ▶ Nastavenia jasu  
Potiahnutím alebo kliknutím na pruh jasu upravte jas displeja.
- ▶ Nastavenia spínača ľudského zmyslu  
Kliknutím na tlačidlo spínača ľudského zmyslu zapnete alebo vypnete funkciu ľudského zmyslu chladničky s mrazničkou.
- ▶ Nastavenia osvetlenia  
Kliknutím na [Lighting Setting] vstúpite do rozhrania na nastavenie osvetlenia
  - ① Nastavenie spínača osvetlenia, môžete nastaviť chladničku s mrazničkou.
  - ② Nastavenie doby svietenia, môžete nastaviť dobu svietenia po zatvorení dverí. Predvolená hodnota je 30 s. Rozsah nastavenia je 00 minút 00 sekúnd až 59 minút 59 sekúnd.

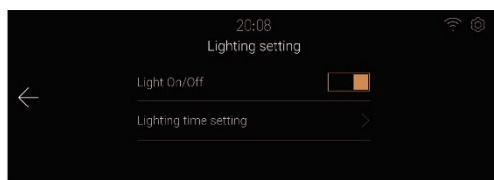

- ▶ **Nastavenia displeja**  
Kliknutím na [Display Setting] vstúpíte do rozhrania nastavenia displeja.
  - ① Nastavenie prepínača zobrazenia informácií o víne, ktorý umožňuje zapnúť alebo vypnúť funkciu zobrazenia informácií o víne na rozhraní obrazovky uzamknutia chladničky.
  - ② Nastavenie spínača indikátora polohy vína umožňuje zapnúť alebo vypnúť funkciu indikátora polohy vína pri skladovaní alebo hľadaní vína.
- ▶ **Všeobecné nastavenia**  
Kliknutím na [General Settings] vstúpíte do rozhrania nastavení.

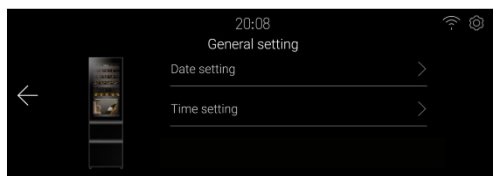

- ① Kliknutím na [Date Setting] vstúpíte do rozhrania na nastavenie dátumu, kde môžete nastaviť dátum.
  - ② Kliknutím na [Time Setting] vstúpíte do rozhrania na nastavenie času, kde môžete nastaviť čas.
  - ③ Kliknutím na [Electronic interaction] vstúpte do rozhrania a naskenujte QR kód v rozhraní, aby ste zobrazili elektronickú príručku prostredníctvom mobilného telefónu.
- ▶ **Zákaznícky servis**  
Kliknutím na [Customer service] vstúpíte do rozhrania zákazníckeho servisu s oznamom, že miestny zákaznícky servis môžete kontaktovať prostredníctvom mobilnej aplikácie hOn.



## 14. Alarm otvorených dverí

Ak dvere priestoru na víno zostanú otvorené dlhšie ako 1 minútu, chladnička s mrazničkou vydá zvukový signál, aby na to upozornil používateľa.

Alarm sa zruší zatvorením dverí.

## 15. Abnormálne alarmy

- ▶ Keď je teplota snímača vína nižšia ako 0 °C, dialógové okno vás upozorní, že môže dôjsť k poruche spotrebiča, aby ste predišli poškodeniu vína. Čo najskôr vypnite elektrické napájanie a kontaktujte zákaznícky servis.
- ▶ Keď sa v dialógovom okne spotrebiča zobrazí výzva „ventilátor“, „klapka“, „ventil“ alebo „chyba komunikácie“, spotrebič môže zlyhať, informujte o tom zákaznícky servis a dohodnite sa o kontrole na mieste.
- ▶ Keď sú dvere otvorené počas dlhšej doby, obrazovka zobrazí upozornenie, že je normálne, že spínač vykazuje chybu. Ak sú dvere vždy zatvorené, dvere môžu byť mimo prevádzky.

## 16. Pamäť pri výpadku elektrického napájania

Okamžitý pracovný stav výpadku napájania je uložený v pamäti a po opätovnom zapnutí bude stále fungovať podľa prevodového stupňa, ktorý bol nastavený pred výpadkom napájania.

## 17. Nastavenie režimu Wi-Fi

- ▶ Tento výrobok nie je určený na komerčné použitie.
- ▶ Maximálny výkon vysielača: 2,4 GHz Wi-Fi: 19,5 dBm  
Bluetooth LE: 19,5 dBm; Bluetooth BR/EDR): 19,5 dBm.
- ▶ Pracovná frekvencia vysielača: 2400 MHz – 24 833,5 MHz

## 1. Polica

1. Poličky sú navrhnuté pre jednoduché skladovanie a vyberanie vína zo spotrebiča. Môžete ich čistiť mäkkou handričkou.
2. Bežné fľaše s priemerom 76 mm sa dajú stohovať.
3. Fľaše s objemom jeden a pol litra môžete naukladať na dolnú policu.
4. Množstvo sa môže líšiť od zobrazeného počtu alebo fliaš, ak sú fľaše naukladané iným spôsobom.

### Rady pre usporiadanie vašej chladničky s mrazničkou

Pred umiestnením fliaš do chladničky s mrazničkou skontrolujte, či sú police na vína úplne stabilné. Okrem toho sa uistite, že z polic nevyčnieva žiadna fľaša, aby ste zabránili nárazu fliaš do sklenených dverí pri zatváraní.

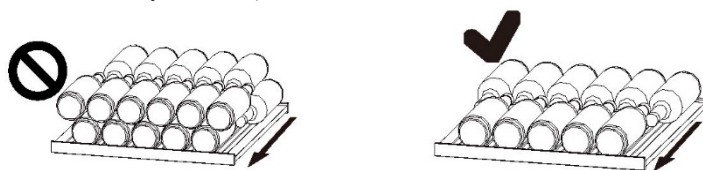

## 2. Schémy vkladania fliaš pre rôzne stojany

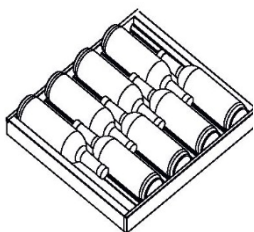

Velký stojan  
na víno

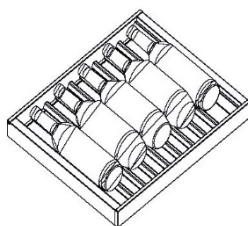

Malý stojan  
na víno



Schéma ukladania  
fliaš do podnosu  
Someliér



Stojan na poháre  
na víno

## 3. Vkladanie obyčajných fliaš vína v priestore na skladovanie vína

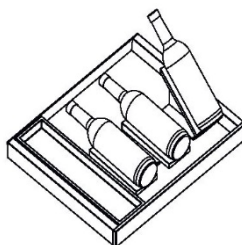
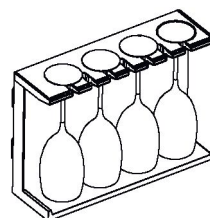
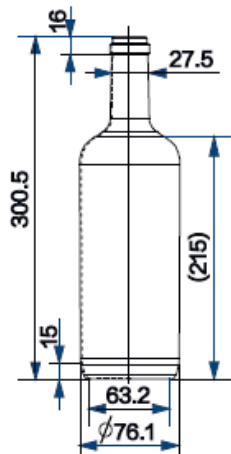

Štandardné fľaše na určenie fliaš (objem v mm)

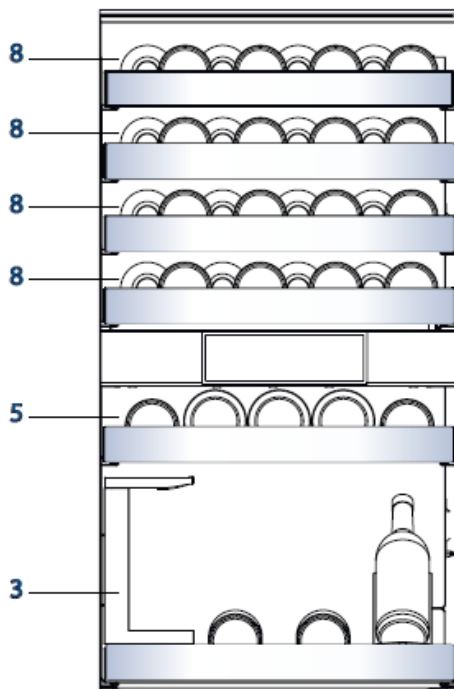

Maximálna veľkosť fľaše 40 fliaš



### Tipy na úsporu energie

- ▶ Uistite sa, že je spotrebič správne vetraný (pozrite časť INŠTALÁCIA).
- ▶ Spotrebič neinštalujte na priame slnečné svetlo ani do blízkosti zdrojov tepla (napr. kachle, ohrievače).
- ▶ Zabráňte zbytočne nízkej teplote v spotrebiči. Čím je nižšia nastavená teplota v spotrebiči, tým vyššia bude spotreba energie.
- ▶ Dvere spotrebiča otvárajte čo najmenej a na čo najkratšie.
- ▶ Neprekračujte určené množstvo fliaš, aby ste nebránili prúdeniu vzduchu. Tesnenia dverí udržiavajte čisté, aby boli dvere vždy správne zatvorené.

## 1. Odmrazovanie

Odmrazovanie chladničky s mrazničkou sa vykonáva automaticky; nie je potrebná žiadna manuálna činnosť.

## 2. Výmena LED žiarovky

Osvetlenie využíva ako zdroj svetla LED, ktoré sa vyznačujú nízkou spotrebou energie a dlhou životnosťou. Ak sa vyskytnú nejaké abnormality, kontaktujte zákaznický servis. Pozrite časť ZÁKAZNÍCKY SERVIS.



### **VAROVANIE!**

LED žiarovku nevymieňajte sami. Výmenu musí vykonať iba výrobca alebo autorizovaný servisný zástupca.

### **Parametre LED žiarovky:**

Napätie 12 V

Maximálny výkon: 18 W

## 3. Dlhodobé nepoužívanie

Odpojte napájací kábel.

Vyčistite spotrebič a tesnenie dverí podľa vyššie uvedeného popisu.

Dvere nechajte otvorené, aby sa vo vnútri nevytvárali nepríjemné pachy.

## 4. Premiestňovanie spotrebiča

1. Vyberte všetky fľaše a odpojte spotrebič zo zásuvky elektrickej siete.
2. Police a všetky pohyblivé časti chladničky s mrazničkou zaistíte lepiacou páskou.
3. Chladničku s mrazničkou nenakláňajte o viac ako 45°, aby ste predišli poškodeniu chladiaceho systému.

Mnoho vyskytujúcich sa problémov môžete vyriešiť sami bez osobitných odborných znalostí. V prípade problému skontrolujte všetky zobrazené možnosti a pred kontaktovaním zákazníckeho servisu postupujte podľa nasledujúcich pokynov. Pozrite časť ZÁKAZNÍCKY SERVIS.



### VAROVANIE!

- ▶ Pred údržbou spotrebič vypnite a vytiahnite zástrčku zo zásuvky.
- ▶ Údržbu elektrického zariadenia môže vykonávať iba kvalifikovaný elektrikár, pretože neodborné opravy môžu spôsobiť značné následné škody.
- ▶ Poškodený prívod môže v záujme eliminácie akéhokoľvek rizika vymeniť len výrobca, jeho servisný zástupca alebo rovnako kvalifikovaná osoba.

Problém	Možná príčina	Možné riešenie
Kompresor nefunguje	<ul style="list-style-type: none"> <li>• Zástrčka nie je vsunutá do zásuvky elektrickej siete.</li> </ul>	<ul style="list-style-type: none"> <li>• Vsuňte zástrčku do sieťovej zásuvky.</li> </ul>
Spotrebič sa zapína často alebo ostáva zapnutý príliš dlho.	<ul style="list-style-type: none"> <li>• Príliš vysoká vnútorná alebo vonkajšia teplota.</li> <li>• Spotrebič bol dlhšie vypnutý.</li> <li>• Zatvorené dvere spotrebiča netesnia dobre.</li> <li>• Dvere boli otvorené príliš často alebo príliš dlho.</li> <li>• Nastavenie teploty mraziacej časti je príliš nízke.</li> <li>• Tesnenie dverí je špinavé, opotrebované, popraskané alebo nevhodné.</li> <li>• Nie je zabezpečené požadované prúdenie vzduchu.</li> </ul>	<ul style="list-style-type: none"> <li>• V takom prípade je normálne, že kompresor spotrebiča ostane zapnutý dlhšie.</li> <li>• Zvyčajne trvá 8 až 12 hodín, kým spotrebič úplne ochladne.</li> <li>• Zatvorte dvere/zásuvku a uistite sa, že je spotrebič umiestnený na rovnom povrchu a že sa v ňom nenachádzajú potraviny alebo nádoba, ktoré by blokovali dvere.</li> <li>• Neotvárajte dvere/zásuvku príliš často.</li> <li>• Vyčistite tesnenie dverí/zásuvky alebo ich dajte vymeniť v servise.</li> <li>• Zaisťte dostatočnú ventiláciu.</li> </ul>
Vnútro chladničky s mrazničkou je špinavé alebo zapácha.	<ul style="list-style-type: none"> <li>• Vnútro chladničky s mrazničkou treba vyčistiť.</li> </ul>	<ul style="list-style-type: none"> <li>• Vyčistite vnútro chladničky s mrazničkou.</li> </ul>

Problém	Možná príčina	Možné riešenie
V spotrebiči nie je dostatočne nízka teplota.	<ul style="list-style-type: none"> <li>Nastavená teplota je príliš vysoká.</li> <li>Nedávno ste vložili ďalšie fľaše.</li> <li>Dvere spotrebiča nie sú tesne zatvorené.</li> <li>Dvere/zásuvka boli otvorené príliš často alebo príliš dlho.</li> <li>Tesnenie dverí sú špinavé, opotrebované, popraskané alebo nezarovnané</li> </ul>	<ul style="list-style-type: none"> <li>Resetujte teplotu.</li> <li>Nechajte uplynúť určitú dobu, aby nedávno pridané fľaše dosiahli požadovanú teplotu</li> <li>Zatvorte dvere/zásuvku.</li> <li>Neotvárajte dvere/zásuvku príliš často</li> <li>Vyčistite tesnenie dverí alebo ho dajte vymeniť v zákaznickom servise.</li> </ul>
V spotrebiči je príliš nízka teplota.	<ul style="list-style-type: none"> <li>Nastavená teplota je príliš nízka.</li> </ul>	<ul style="list-style-type: none"> <li>Resetujte teplotu.</li> </ul>
Vytváranie vlhkosti vo vnútri vinotéky	<ul style="list-style-type: none"> <li>Ovzdušie je príliš teplé a príliš vlhké.</li> <li>Netesne zatvorené dvere/zásuvka spotrebiča.</li> <li>Dvere/zásuvka boli otvorené príliš často alebo príliš dlho.</li> <li>Otvorené nádoby na potraviny alebo kvapaliny.</li> </ul>	<ul style="list-style-type: none"> <li>Zvýšte teplotu.</li> <li>Zatvorte dvere.</li> <li>Neotvárajte dvere/zásuvku príliš často.</li> </ul>
Hromadenie vlhkosti na vonkajšom povrchu chladničky s mrazničkou alebo medzi dverami/ dverami a zásuvkou.	<ul style="list-style-type: none"> <li>Ovzdušie je príliš teplé a príliš vlhké.</li> <li>Dvere nie sú tesne zatvorené. Dochádza ku kondenzácii chladného vzduchu v spotrebiči a teplého vzduchu mimo neho.</li> </ul>	<ul style="list-style-type: none"> <li>Vo vlhkom podnebí je to normálne a zmení sa to po poklese vlhkosti.</li> <li>Dbajte na to, aby boli dvere tesne zatvorené.</li> </ul>
Osvetlenie displeja funguje, ale spotrebič nechladí	<ul style="list-style-type: none"> <li>Je v režime ukážky.</li> </ul>	<ul style="list-style-type: none"> <li>Všimnite si, v akom stave je spotrebič. Ak je v režime ukážky, režim ukončte. Vstup do prevádzky: vstúpte do rozhrania nastavení a pokračujte kliknutím na ikonu „Nastavenia“ vstúpte do rozhrania na pozadí, potom kliknite na „Uvedenie chladničky do prevádzky“ a kliknite na „Ukážkový režim“</li> </ul>

Problém	Možná príčina	Možné riešenie
V mrazničke je silná vrstva ľadu a námrazy.	<ul style="list-style-type: none"> <li>• Potraviny neboli správne zabalené.</li> <li>• Netesne zatvorené dvere/zásuvka spotrebiča.</li> <li>• Dvere/zásuvka boli otvorené príliš často alebo príliš dlho.</li> <li>• Tesnenie dverí/zásuvky je znečistené, opotrebované, prasknuté alebo nevhodné.</li> <li>• Niečo na vnútornej strane bráni správne zatvoreniu dvierok/zásuvky.</li> </ul>	<ul style="list-style-type: none"> <li>• Potraviny vždy správne zabalte.</li> <li>• Zatvorte dvere/zásuvku.</li> <li>• Neotvárajte dvere/zásuvku príliš často.</li> <li>• Vyčistite tesnenie dverí/zásuvky alebo ich vymeňte za nové.</li> <li>• Premiestnite police, priehradky na dverách alebo vnútorné zásobníky tak, aby sa dali dvere/zásuvka zatvoriť.</li> </ul>
Boky skrinky a lišty dverí sa zahrievajú.	<ul style="list-style-type: none"> <li>• -</li> </ul>	<ul style="list-style-type: none"> <li>• Je to normálne.</li> </ul>
Spotrebič vydáva neobvyklé zvuky.	<ul style="list-style-type: none"> <li>• Spotrebič nie je umiestnený na rovnom povrchu.</li> <li>• Spotrebič sa dotýka nejakého predmetu v jeho okolí.</li> </ul>	<ul style="list-style-type: none"> <li>• Nastavte nožičky a vyrovnejte spotrebič do vodorovnej polohy.</li> <li>• Odstráňte predmety v okolí spotrebiča.</li> </ul>
Počuť tichý zvuk podobný tečúcej vode.	<ul style="list-style-type: none"> <li>• -</li> </ul>	<ul style="list-style-type: none"> <li>• Je to normálne.</li> </ul>
Budete počuť pípnutie alarmu.	<ul style="list-style-type: none"> <li>• Dvere sú otvorené</li> </ul>	<ul style="list-style-type: none"> <li>• Zatvorte dvere</li> </ul>
Budete počuť slabé hučanie.	<ul style="list-style-type: none"> <li>• Funguje systém proti kondenzácii</li> </ul>	<ul style="list-style-type: none"> <li>• To zabraňuje kondenzácii a je to normálne</li> </ul>
Nefunguje osvetlenie interiéru alebo chladiaci systém.	<ul style="list-style-type: none"> <li>• Zástrčka nie je vsunutá do zásuvky.</li> <li>• Porucha zdroja napájania.</li> <li>• Nefunkčná LED žiarovka</li> </ul>	<ul style="list-style-type: none"> <li>• Vsuňte zástrčku do sieťovej zásuvky.</li> <li>• Skontrolujte elektrické napájanie v miestnosti. Kontaktujte miestnu elektrárenskú spoločnosť!</li> <li>• Kontaktujte servis kvôli výmene žiarovky.</li> </ul>

## 1. Vybalenie

- ▶ Vyberte spotrebič z obalu.
- ▶ Odstráňte všetok obalový materiál vrátane penovej základne a všetkej lepiacej pásky, ktorá drží príslušenstvo.

## 2. Podmienky prostredia

Teplota v miestnosti musí byť vždy v rozsahu 10 °C až 43 °C, pretože môže mať vplyv na teplotu vnútri spotrebiča a na jeho spotrebu energie. Spotrebič neinstalujte v blízkosti iných spotrebičov sálajúcich teplo (rúry, chladničky) bez izolácie.

## 3. Odporúčania pre priestor

- ▶ Rozmery chladničky s mrazničkou: šírka 595x hĺbka 600x výška 1906 (mm)

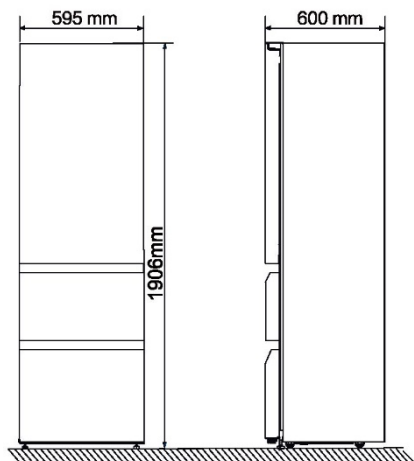

- ▶ Na dosiahnutie dostatočnej ventilácie spotrebiča z bezpečnostných dôvodov je potrebné dodržiavať požiadavky pre správne vetranie.

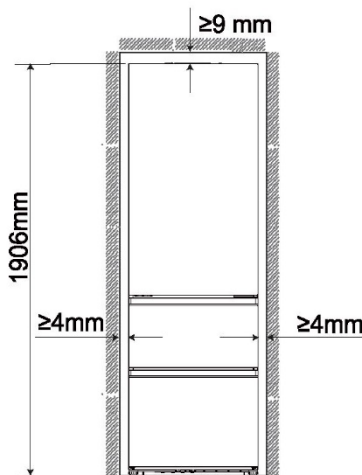

- ▶ Odporúčany priestor pri otvorení dverí

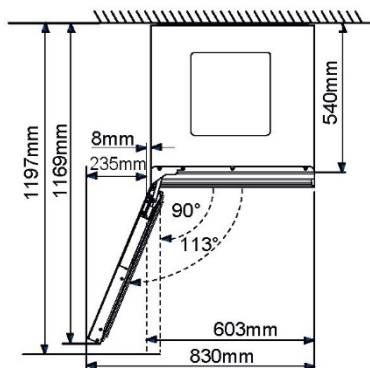

**VAROVANIE!**

- Vetracie otvory v spotrebiči alebo v zabudovanej konštrukcii udržiajte bez prekážok.

**4. Zarovnanie spotrebiča**

1. Spotrebič nakloňte mierne dozadu.
2. Nastaviteľné predné nožičky nastavte na požadovanú úroveň otáčaním.
3. Stabilitu môžete skontrolovať úderom striedavo po uhlopriečkach. Mierne hojdanie by malo byť rovnaké v oboch smeroch. V opačnom prípade môže dôjsť k zdeformovaniu rámu; výsledkom je aj možné nedostatočné tesnenie dverí. Mierna tendencia naklonenia dozadu uľahčuje zatváranie dverí

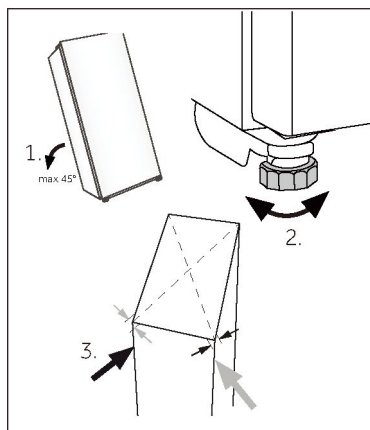

## Technické údaje

Špecifikácie výrobku podľa nariadenia EÚ č. 2019/2016

Značka	Haier
Názov/identifikačný kód modelu	CSW9619ENGBW
Kategória	Chladnička s mrazničkou
Trieda energetickej účinnosti	E
Ročná spotreba energie (kWh/rok) <sup>1)</sup>	246
Skladovací objem (l)	352
Klimatická trieda: <sup>2)</sup> Tento spotrebič je určený na použitie pri teplote okolitého prostredia v rozsahu 10 °C až 43 °C.	SN-N-ST-T
Emisie akustického hluku prenášaného vzduchom (db(A) re 1pW)	C(36)
Typ spotrebiča	Voľne stojaci
Rozmery (Š/H/V v mm)	595/600/1906



### Poznámka

- ▶ Ročná spotreba energie je 258 kWh/rok, keď je typ spotrebiča vstavaný.

Vysvetlenie:

- 1) na základe výsledkov štandardného testovania po dobu 24 hodín. Skutočná spotreba energie závisí od skutočného prostredia, množstva naložených fliaš, nastavenej teploty, otvárania a zatvárania dverí atď.
- 2) Menovitá spotreba energie je hodnota získaná podľa štandardného testovania, keď vinotéka nezapne vnútorné svetlo.
  - rozšírené mierne pásmo: „tento chladiaci spotrebič je určený na použitie pri teplotách okolia od 10 °C do 32 °C“;
  - mierne pásmo: „tento chladiaci spotrebič je určený na použitie pri teplotách okolia od 16 °C do 32 °C“;
  - subtropické pásmo: „tento chladiaci spotrebič je určený na použitie pri teplotách okolia od 16 °C do 38 °C“;
  - tropické pásmo: „tento chladiaci spotrebič je určený na použitie pri teplotách okolia od 16 °C do 43 °C“;

### Normy a smernice

Tento výrobok spĺňa požiadavky všetkých príslušných smerníc ES s príslušnými harmonizovanými normami, ktoré ustanovujú označenie CE.

Odporúčame vám náš zákaznícky servis Haier a použitie originálnych náhradných dielov. Ak máte problém so svojím spotrebičom, najskôr si pozrite časť RIEŠENIE PROBLÉMOV. Ak tam nenájdete riešenie, kontaktujte

- ▶ svojho miestneho predajcu alebo
- ▶ Servis a podporu na [www.haier.com](http://www.haier.com), kde nájdete telefónne čísla a najčastejšie otázky a kde môžete aktivovať uplatnenie servisu.

Ak chcete kontaktovať náš servis, uistite sa, že máte k dispozícii nasledujúce údaje. Informácie nájdete na typovom štítku.

Model \_\_\_\_\_ Sériové č. \_\_\_\_\_

V prípade záruky skontrolujte aj záručný list dodaný s výrobkom.

Ak máte všeobecné obchodné otázky, obráťte sa na naše nasledovné adresy v Európe:

Európske adresy Haier			
Krajina*	Poštová adresa	Krajina	Poštová adresa
<b>Taliansko</b>	Haier Europe Trading SRL Via De Cristoforis, 12 21100 Varese TALIANSKO	<b>Francúzsko</b>	Haier Europe Trading SRL Via De Cristoforis, 12 21100 Varese TALIANSKO
<b>Španielsko Portugalsko</b>	Haier Iberia SL Pg. Garcia Faria, 49-51 08019 Barcelona ŠPANIELSKO	<b>Belgicko-FR Belgicko-NL Holandsko Luxembursko</b>	Haier Benelux SA Anderlecht Route de Lennik 451 BELGICKO
<b>Nemecko Rakúsko</b>	Haier Deutschland GmbH Hewlett-Packard-Str. 4 D-61352 Bad Homburg NEMECKO	<b>Poľsko Česko Maďarsko Grécko Rumunsko Rusko</b>	Haier Poland Sp. zo.o. Al. Jerozolimskie 181B 02-222 Warszawa POLSKO
<b>Spojené kráľovstvo</b>	Haier Appliances UK Co. Ltd. One Crown Square Church Street East Woking, Surrey, GU21 6HR UK		

**DOSTUPNOSŤ NÁHRADNÝCH DIELOV:** Termostaty, snímače teploty, dosky plošných spojov a svetelné zdroje sú k dispozícii minimálne sedem rokov po uvedení poslednej jednotky modelu na trh. Kľučky, závesy dverí, podnosy a koše minimálne na obdobie siedmich rokov a tesnenia dverí na minimálne 10 rokov po uvedení poslednej jednotky modelu na trh

**Minimálna záruka je:** 2 roky pre krajiny EÚ, 3 roky pre Turecko, 1 rok pre Spojené kráľovstvo, 1 rok pre Rusko, 3 roky pre Švédsko, 2 roky pre Srbsko, 5 rokov pre Nórsko, 1 rok pre Maroko, 6 mesiacov pre Alžírsko, Tunisko nevyžaduje žiadnu zákonnú záruku.

**Ďalšie informácie o produkte nájdete na stránkach <https://eprel.ec.europa.eu/> alebo si oskenujte QR kód na štítku s údajmi o elektrickej spotrebe spotrebiča.**

## Zahvaljujemo se vam za nakup izdelka Haier.

Pred uporabo aparata skrbno preberite ta navodila. Navodila vsebujejo pomembne informacije, ki vam bodo pomagale čim bolj izkoristiti aparat ter zagotoviti varno in pravilno namestitev, uporabo in vzdrževanje.

Ta priročnik hranite na priročnem mestu, da je vedno na doseg roke za varno in pravilno uporabo aparata.

Če aparat prodate, ga podarite ali pustite za sabo, ko se selite, poskrbite, da boste ta priročnik predali novemu lastniku, da se bo lahko seznanil z aparatom in varnostnimi opozorili.

## Dodatki

Preverite dodatke in literaturo v skladu s tem seznamom:



Čep za luknjo



Hitri vodnik



Energijska nalepka



Garancijska kartica

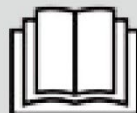

Priročnik z varnostnimi opozorili

**5 Varnostne informacije****10 Predvidena uporaba****11 Opis izdelka****12 Uporaba****20 Oprema****22 Nasveti za varčevanje z energijo****23 Nega in čiščenje****24 Odpravljanje težav****27 Namestitev****29 Tehnični podatki****30 Storitve za stranke**

<u>Pred prvo uporabo</u>	6
<u>Namestitev</u>	6
<u>Vsakodnevna uporaba</u>	7
<u>Informacije o hladilnih plinih</u>	9
•	
•	
•	
<u>Pred prvo uporabo</u>	12
<u>Tipke na dotik</u>	12
<u>Nastavitev ob prvem vklopu</u>	12
<u>Vzpostavitev povezave s telefonom in konfiguracija omrežja</u>	13
<u>Funkcija samodejnega zaklepanja</u>	14
<u>Opis nadzorne plošče</u>	14
<u>Funkcija območja za shranjevanje vina</u>	14
<u>Funkcija območja dekantiranja</u>	15
<u>Funkcija zamrzovalnika</u>	15
<u>Inteligentno shranjevanje vina</u>	15
<u>Funkcija pametnega iskanja vina</u>	16
<u>Zbujanje z enim klikom</u>	17
<u>Systemske nastavitve</u>	17
<u>Alarm za odprta vrata</u>	19
<u>Nenormalni alarmi</u>	19
<u>Pomnilnik ob izpadu napajanja</u>	19
<u>Nastavitev načina Wi-Fi</u>	19
•	
•	
•	
•	
•	
•	
•	

**OPOZORILO – Pomembne varnostne informacije****OBVESTILO – Splošne informacije in nasveti****Okoljske informacije****Odstranjevanje**

Pomagajte varovati okolje in zdravje ljudi. Embalažo odložite v ustrezne zbiralnike za recikliranje. Pomagajte pri recikliranju električnih in elektronskih odpadnih naprav. Aparatov, označenih s tem simbolom, ne odlagajte med gospodinjske odpadke. Vrnite izdelek vašemu lokalnemu obratu za recikliranje ali se obrnite na občinski urad.

**OPOZORILO!**

Nevarnost telesnih poškodb ali zadužitve!

Hladilna sredstva in pline je treba odstraniti profesionalno. Prepričajte se, da cevi hladilnega tokokroga niso poškodovane, preden jih ustrezno zavržete. Aparat odklopite z napajanja. Odsluženemu aparatu odrežite električni kabel in ga zavržite. Odstranite pladnje in predale ter zatič in tesnila vrat, da preprečite zapiranje otrok in hišnih ljubljencev v aparat.

**Predel hladilnika tega aparata se uporablja za shranjevanje vina.**

**Pred prvim vklopom aparata preberite naslednje varnostne nasvete!**



## **OPOZORILO!**

### **Pred prvo uporabo**

- ▶ Prepričajte se, da med prevozom ni prišlo do poškodb.
- ▶ Odstranite vso embalažo in shranjujte izven dosega otrok.
- ▶ Pred namestitvijo aparata počakajte vsaj dve uri, da zagotovite polno učinkovitost hladilnega krogotoka.
- ▶ Aparat naj prenašata vsaj dve osebi, ker je težek.

### **Namestitev**

- ▶ Aparat naj bo postavljen v dobro prezračevan prostor. Poskrbite, da bo nad aparatom vsaj 9 cm, ob straneh aparata pa 4 mm prostora.
- ▶ Aparata nikoli ne postavljajte na vlažno mesto ali mesto, kjer bi lahko po njem brizgala voda. Očistite in pobrišite vodne kapljice in madeže z mehko čisto krpo.
- ▶ Aparata ne postavljajte neposredno na sonce ali blizu virov toplote (npr. štedilnikov, grelcev).  
Aparat namestite na mestu, ki je primerno njegovi velikosti in namenu.
- ▶ Poskrbite, da bodo prezračevalne odprtine aparata ali vgradnih elementov proste in neovirane.
- ▶ Prepričajte se, da se podatki o električnem toku na ploščici s tehničnimi navedbami ujemajo z napajanjem. V nasprotnem primeru se obrnite na električarja.
- ▶ Aparat deluje z izmeničnim napajanjem 220–240 VAC/50 Hz. Nenormalno nihanje napetosti lahko povzroči, da se aparat ne zažene, poškoduje regulator temperature ali kompresor ali pa se med delovanjem pojavi nenavaden hrup. V tem primeru se namesti samodejni regulator.
- ▶ Ne uporabljajte adapterjev z več vtiči in podaljškov.
- ▶ Prenosnih vtičnic ali prenosnega električnega napajanja ne postavljajte za aparat.
- ▶ Prepričajte se, da napajalni kabel ni ujet v hladilniku/zamrzovalniku. Ne stopajte na napajalni kabel.

**OPOZORILO!**

- ▶ Uporabite ločeno ozemljeno vtičnico za napajanje, ki je lahko dostopna. Aparat mora biti ustrezno ozemljen. Samo za Združeno kraljestvo: Napajalni kabel aparata je opremljen s 3-žilnim (ozemljitvenim) vtičem, ki ustreza standardni 3-žilni (ozemljeni) vtičnici. Nikoli ne odrežite in ne odstranite tretjega zatiča (ozemljitev). Po namestitvi aparata mora biti vtič dostopen.
- ▶ Ne poškodujte hladilne napeljave.

**Vsakodnevna uporaba**

- ▶ Ta aparat lahko uporabljajo otroci, starejši od 8 let, ter osebe z zmanjšanimi fizičnimi, senzoričnimi ali umskimi zmožnostmi ali s pomanjkanjem izkušenj in znanja, pod ustreznim nadzorom, ali če imajo navodila za varno uporabo aparata ter če razumejo s tem povezana tveganja.
- ▶ Otrokom, starim od 3 do 8 let, je dovoljeno polnjenje in praznjenje, vendar jim ni dovoljeno čiščenje in nameščanje hladilnih aparatov.
- ▶ Otroci, mlajši od 3 let, naj se zadržujejo stran od aparata, razen če so pod stalnim nadzorom.
- ▶ Otroci naj se z aparatom ne igrajo.
- ▶ Če v bližini aparata pušča hladilni plin ali drug vnetljiv plin, izklopite ventil uhajajočega plina, odprite vrata in okna ter ne odklopite napajalnega kabla hladilnika ali drugega aparata.
- ▶ Upoštevajte, da je aparat nastavljen za delovanje v določenem območju temperature okolja med 10 in 43 °C. Aparat morda ne bo deloval pravilno, če je dlje časa izpostavljen temperaturi, ki je višja ali nižja od navedene.
- ▶ Na hladilnik/zamrzovalnik ne postavljajte nestabilnih predmetov (težkih predmetov, posod, napoljenih z vodo), da preprečite poškodbe zaradi padca ali električni udar zaradi stika z vodo.
- ▶ Ne vlecite vratnih polic. Vrata se lahko potegnejo poševno, stojalo za steklenice se lahko izvleče ali pa se aparat prevrne.
- ▶ Vrata odpirajte in zapirajte samo z ročaji. Razmik med vrati ter vrati in omaro je zelo ozek. Ne segajte z rokami v te predele, da se izognete priprtju prstov. Vrata hladilnika/zamrzovalnika odprite ali zaprite le, če v območju premikanja vrat ni otrok.
- ▶ Ne shranjujte ali uporabljajte vnetljivih, eksplozivnih ali jedkih snovi v aparatu ali njegovi bližini.

**OPOZORILO!**

- ▶ V aparatu ne shranjujte zdravil, bakterij ali kemičnih snovi. Ta aparat je gospodinjiski aparat. Zato ni priporočljivo hraniti materialov, ki zahtevajo strogo določene temperature.
- ▶ V zamrzovalniku nikoli ne shranjujte tekočin v steklenicah ali pločevinkah (razen močnih žganih pijač), zlasti gaziranih pijač, saj jih bo med zamrzovanjem razneslo.
- ▶ Preverite stanje hrane, če je prišlo do segrevanja v zamrzovalniku.
- ▶ Ne nastavite nepotrebno nizke temperature v predelu hladilnika. Pri visokih nastavitvah lahko pride do temperatur pod ničlo.  
Pozor: Steklenice lahko počijo
- ▶ Zamrznjenih živil se ne dotikajte z mokrimi rokami (uporabite rokavice). Še posebej ne jejte ledenk takoj, ko jih vzamete iz zamrzovalnika. Obstaja tveganje za zamrznitev ali nastanek mehurjev zaradi zmrzali. PRVA pomoč: takoj postavite pod tekočo mrzlo vodo. Ne vlecite proč!
- ▶ Med delovanjem se ne dotikajte notranjosti zamrzovalnega dela, zlasti z mokrimi rokami, saj lahko vaše roke primrznejo na površino.
- ▶ V primeru prekinitve napajanja ali pred čiščenjem aparat izklopite. Pred ponovnim zagonom aparata počakajte vsaj 7 minut, saj lahko pogosto zaganjanje poškoduje kompresor.
- ▶ Ne uporabljajte električnih naprav v predalih za shranjevanje živil v aparatu, razen če njihovo uporabo priporoča proizvajalec. Vzdrževanje/čiščenje
- ▶ Poskrbite, da bodo otroci pod nadzorom, če bodo opravljali čiščenje in vzdrževanje.
- ▶ Pri izklopu aparata primite vtič kabla, ne vlecite kabla.
- ▶ Aparata ne čistite s trdimi ščetkami, žičnimi krtačami, detergentom v prahu, bencinom, amil acetatom, acetonom in podobnimi organskimi raztopinami, kislimi ali alkalnimi raztopinami. Čistite ga s posebnim detergentom za hladilnik, da se izognete poškodbam.
- ▶ Zmrzali in ledu ne strgajte z ostrimi predmeti. Ne uporabljajte razpršil in električnih grelnikov, kot so grelnik, sušilec za lase, parni čistilniki ali drugi viri toplote, da se izognete poškodbam plastičnih delov.
- ▶ Ne uporabljajte mehanskih sredstev za pospešitev odmrzovanja oziroma sredstev, ki jih ne priporoča proizvajalec.
- ▶ Če je priključni kabel poškodovan, morate preprečiti morebitna tveganja, zato ga sme nadomestiti samo proizvajalec, njegov servisni agent ali drug kvalificiran serviser.

**OPOZORILO!**

- ▶ Aparata ne poskušajte sami popravljati, razstavljati ali spreminjati. Če je potrebno popravilo, se obrnite na našo službo za pomoč strankam.
- ▶ Vsaj enkrat letno odstranite prah na hrbtni strani enote, da se izognete nevarnosti požara in povečani porabi energije.
- ▶ Med čiščenjem aparata ne škropite ali spirajte.
- ▶ Aparata ne čistite s pršenjem vode ali paro.
- ▶ Hladnih steklenih polic ne čistite z vročo vodo. Zaradi nenadne spremembe temperature se lahko steklo zlomi.

**Informacije o hladilnih plinih****OPOZORILO!**

Aparat vsebuje vnetljivo hladilno sredstvo IZOBUTAN (R600a).

Prepričajte se, da hladilni tokokrog med transportom ali namestitvijo ni poškodovan. Puščanje hladilnega sredstva lahko povzroči poškodbe oči ali pa se sredstvo vname. Če je prišlo do poškodbe, aparatu ne približujte odprtih virov ognja, temeljito prezračite prostor, ne priključujte ali odklapljajte napajalnih kablov aparata ali katere koli druge naprave. Obvestite službo za pomoč strankam. Če oči pridejo v stik s hladilnim sredstvom, jih takoj sperite pod tekočo vodo in pokličite očesnega specialista.

## Predvidena uporaba

Ta aparat je namenjen shranjevanju vina in zamrzovanju živil. Zasnovan je bil izključno za uporabo v gospodinjstvih in prostorih, kot so kuhinjski prostori za osebje v trgovinah, pisarnah in drugih delovnih okoljih; na kmetijah in za uporabo strank v hotelih, motelih in drugih bivalnih objektih ter v prenočitvenih in gostinskih dejavnostih. Ni predviden za komercialno ali industrijsko uporabo. Spreminjanje aparata je prepovedano. Nenamenska uporaba lahko povzroči nevarnosti in izgubo garancijskih zahtevkov.



## Obvestilo

Zaradi tehničnih sprememb in različnih modelov se lahko nekatere ilustracije v tem priročniku razlikujejo od vašega modela.

### Slika aparata

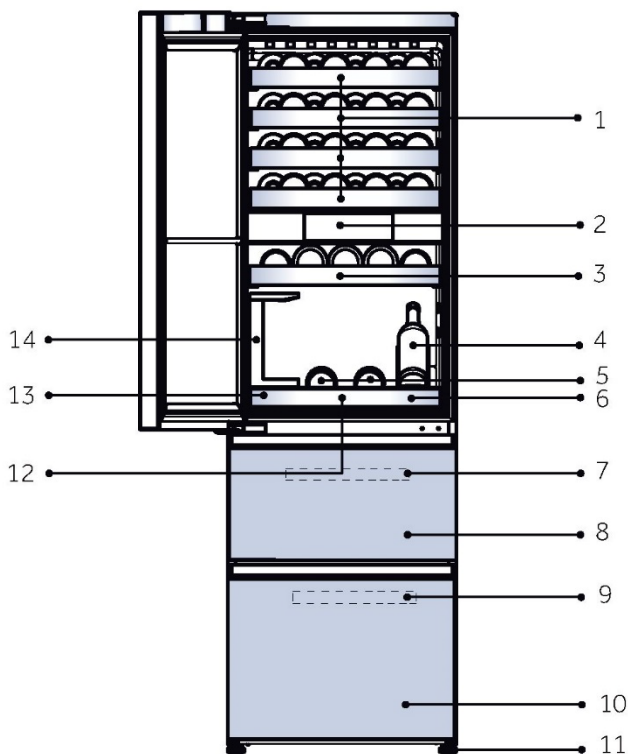

- |                                      |   |
|--------------------------------------|---|
| 1. Veliko stojalo za vino            | 8. Zgornji predal zamrzovalnika                       |
| 2. Prikazovalnik                     | 9. Pladenj zamrzovalnika                              |
| 3. Majhno stojalo za vino            | 10. Spodnji predal zamrzovalnika                      |
| 4. Izložbeno stojalo za vino         | 11. Nastavljive nogice                                |
| 5. Leseni pladenj za serviranje vina | 12. Blazinica za blaženje udarcev za servirni pladenj |
| 6. Pladenj za serviranje vina        | 13. Škatla za shranjevanje                            |
| 7. Pladenj zamrzovalnika             | 14. Držalo za kozarec za vino                         |

## Odstranite nosilec vrat hladilnika/zamrzovalnika.

1. Odstranite pritrdilne vijake vrat in nato odstranite podporo vrat.
2. Odstranite čep za luknje za vijake iz vrečke s priborom ter ga namestite v luknjo vijaka.

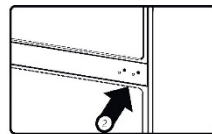
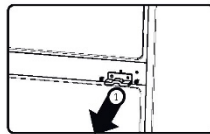

### 1. Pred prvo uporabo

- ▶ Odstranite vso embalažo. To vključuje penasto podlago in ves lepilni trak, ki drži dodatno opremo hladilnika za vino v notranjosti in zunaj. Hranite jih izven dosega otrok in jih odložite na okolju prijazen način.
- ▶ Očistite notranjost in zunanost aparata z vodo in blagim detergentom, preden vanj položite vino.
- ▶ Ko je aparat poravnan in očiščen, počakajte vsaj 2 uri, preden ga priključite na napajanje. Če je bil hladilnik/zamrzovalnik iz kakršnega koli razloga nagnjen, počakajte 24 ur, preden ga priključite na električno napajanje. Glejte poglavje NAMESTITEV.
- ▶ Ko enoto priključite v električno vtičnico, pustite enoto delovati vsaj 30 minut, da se prilagodi, preden opravite kakršne koli spremembe nastavitvev.

### 2. Tipke na dotik

Gumbi na nadzorni plošči so tipke na dotik, ki se odzovejo, ko se jih rahlo dotaknete s prstom.

### 3. Nastavitev ob prvem vklopu

- ▶ Ob prvem vklopu izdelka se zaslon samodejno vklopi. Po vstopu v glavni vmesnik je območje za shranjevanje vina privzeto nastavljeno na 12 °C, območje dekantiranja na 12 °C, območje zamrzovanja na –18 °C, funkcija Super Frz pa je privzeto izklopljena.

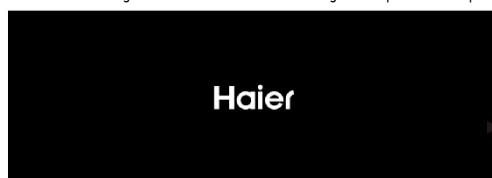

#### 4. Povežite izdelek z aplikacijo hOn

- ▶ Dotaknite se ikone »Nastavitve« v zgornjem desnem kotu začetne strani, da vstopite v vmesnik sistemskih nastavitvev.

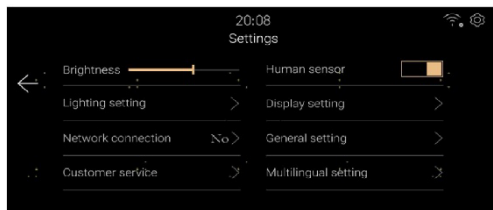

- ▶ Dotaknite se možnosti »Povezava z omrežjem« in optično preberite kodo QR, da prenesete aplikacijo hOn iz trgovine z aplikacijami in se registrirate, da se lahko prijavite.



- ▶ Po nastavitvi mobilne aplikacije se dotaknite gumba »Vzpostavi povezavo z omrežjem«, da vstopite v način konfiguracije omrežja. Sledite navodilom v vmesniku in z aplikacijo hOn dokončajte vzpostavitev povezave z napravo.



#### Obvestilo

- ▶ Če po vstopu v način konfiguracije ne vzpostavite povezave z omrežjem, se vzpostavljanje omrežja po določenem času samodejno prekliče, zato boste morali ponovno vstopiti v način konfiguracije omrežja.
- ▶ Po uspešni vzpostavitvi povezave s hOn bo naprava sporočila, da je omrežna povezava uspešno vzpostavljena. Kliknite »Dokončaj«, da se vrnete na začetno stran.

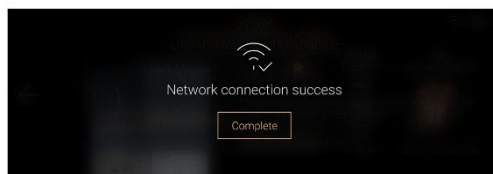

## 5. Funkcija samodejnega zaklepanja

- ▶ Če uporabnik eno minuto ne izvede nobenega dejanja ali če senzor zazna, da je uporabnik po eni minuti odšel, se zaslon ugasne. Ob sprožitvi funkcije zaznavanja oseb ali odpiranju vrat se zaslon preklopi v vmesnik zaklenjenega zaslona.
- ▶ Informacije o vinu se prikazujejo glede na nastavev prikaza v vmesniku sistemskih nastavitvev.
- ▶ Podrsnite po zaslonu v levo, da ga odklenete.

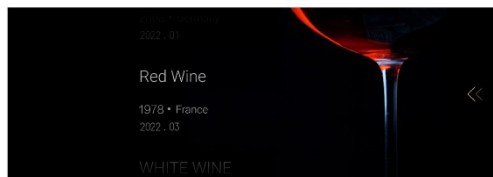

## 6. Opis nadzorne plošče

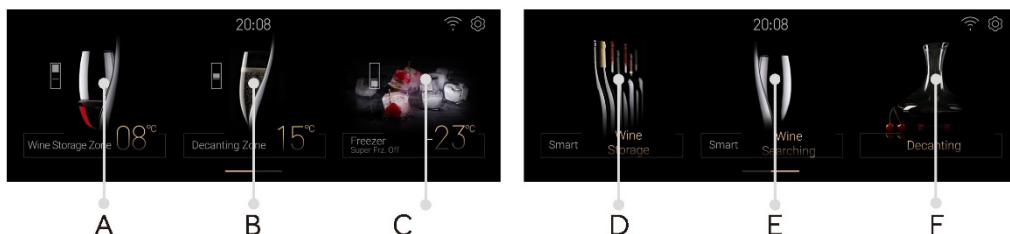

- A. Izbirnik območja za shranjevanje vina  
 B. Izbirnik območja za dekantiranje  
 C. Izbirnik za vklop zamrzovalnika/funkcije Super Frz.  
 D. Izbirnik pametnega shranjevanja vina  
 E. Izbirnik pametnega iskanja vina  
 F. Izbirnik dekantiranja

## 7. Funkcija območja za shranjevanje vina

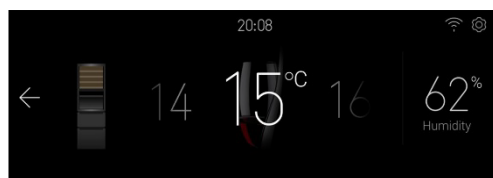

- ▶ Dotaknite se gumba »A«, da vstopite v vmesnik za prilagajanje temperature v območju za shranjevanje vina.
- ▶ Podrsnite v levo ali desno v območju temperature, da prilagodite nastavev območja za shranjevanje vina med 8~18 °C. Z vsakim podrsom se temperatura spremeni za 1 C in enkrat se oglasi zvočni signal.
- ▶ Prikazovalnika vlažnosti ni mogoče prilagoditi. Prikazuje stopnjo vlažnosti v območju za shranjevanje vina.

## 8. Funkcija območja dekantiranja



- ▶ Dotaknite se gumba »B« na začetni strani, da vstopite v vmesnik za prilagajanje temperature sommelier. Podrsnite v levo ali desno v območju temperature, da prilagodite nastavitev območja sommelier med 8~18 °C. Z vsakim podrsom se temperatura spremeni za 1 C in enkrat se oglasi zvočni signal.
- ▶ Prikazovalnika vlažnosti ni mogoče prilagoditi. Prikazuje stopnjo vlažnosti v območju za dekantiranje.

## 9. Funkcija zamrzovalnika



- ▶ Dotaknite se gumba »C« na začetni strani, da vstopite v vmesnik za prilagajanje temperature zamrzovalnika.
- ▶ Ko je funkcija Super Frz izklopljena, podrsnite v levo ali desno v območju temperature, da prilagodite nastavitev območja zamrzovalnika med -14~-24 °C. Ob vsakem podrsu se temperatura spremeni za 1 °C in enkrat se oglasi zvočni signal.
- ▶ Kliknite ikono Super Frz, da vklopite/izklopite funkcijo Super Frz. Ko je funkcija Super Frz vklopljena, temperature zamrzovalnega prostora ni mogoče prilagoditi.

## 10. Pametno shranjevanje vina

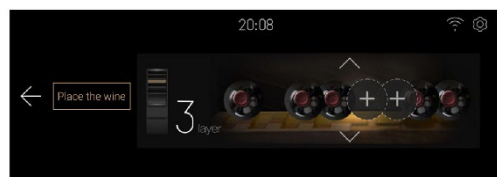

- ▶ Dotaknite se gumba »D« na začetni strani, da vstopite v vmesnik pametnega shranjevanja vina. Tukaj lahko dodate vino, odložite vino, zamenjate vin, izbrišete vino in premaknete vino.

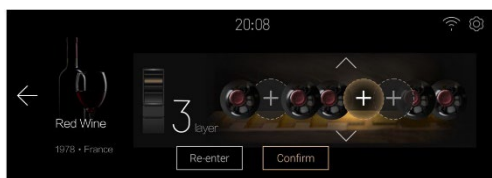

- ▶ Dotaknite se možnosti [Place the Wine], da vstopite v vmesnik za dodajanje vina.
- ▶ Dotaknite se puščice, da prilagodite število plasti, kliknite območje z znakom »+« (prazno, brez shranjenega vina), izberite lokacijo levo in desno, območje se bo osvetlilo, hkrati pa bo ugasnila notranja osvetlitev vinske omare in osvetlil se bo indikator izbranega položaja (sistemska nastavitve »nastavitve zaslona« [Wine display location indicator] se bo nastavila v vklopljeno stanje).
- ▶ Kliknite potrditev, vnesite podatke o vinu in dokončajte shranjevanje vina.
- ▶ Za druge operacije glejte navodila na zaslonu.

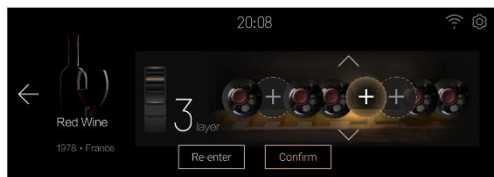

## 11. Funkcija pametnega iskanja vina

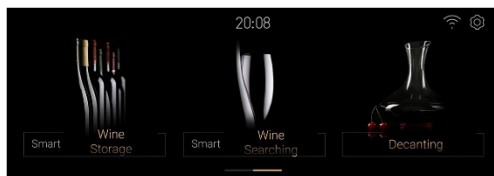

- ▶ Dotaknite se gumba »E« na začetni strani, da vstopite v vmesnik pametnega iskanja vina: Iskalnik vina s pogojnim filtriranjem, Iskalnik najljubšega vina, Izbrisi priljubljeno, Dodaj priljubljeno

## 12. Dekantiranje



- ▶ Dotaknite se gumba »F« na domači strani, da vstopite v vmesnik za izbiro vina.
- ▶ Kliknite na območje vina, da izberete vrsto, nato pa preskočite na vmesnik tovrstnega bistrenja vina; čas bistrenja lahko nastavi uporabnik, ki lahko izbere tudi čas začetka, čas premora, čas nadaljevanja in preklic časa. Po končanem odštevanju bo hladilnik oddal zvočni signal, ko je bistrenje dokončano. Uporabnik s pritiskom na [OK] ugasne zvočni signal.

## 13. Sistemske nastavitve

Dotaknite se ikone za nastavitve v zgornjem desnem kotu začetne strani, da vstopite na stran z nastavitvami.

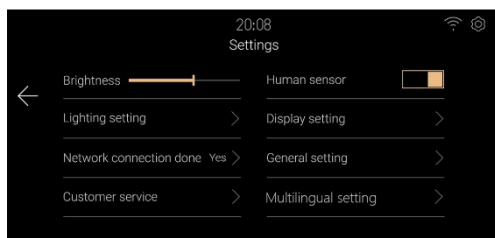
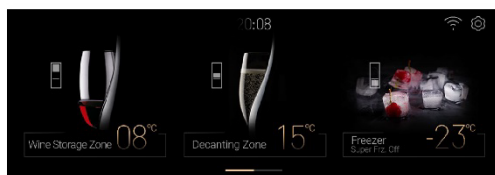

- ▶ Nastavitve svetlosti  
Če želite prilagoditi svetlost zaslona, povlecite ali kliknite vrstico za nastavljanje svetlosti.
- ▶ Nastavitve stikala za zaznavanje oseb  
Kliknite gumb Stikalo človeškega dotika, da vklopite ali izklopite funkcijo človeškega dotika v hladilniku/zamrzovalniku.

► Nastavitve osvetlitve

Kliknite [Lighting Setting], da vstopite v vmesnik za nastavitve osvetlitve.

- ① Nastavitev stikala za osvetlitev, lahko nastavite hladilnik/zamrzovalnik.
- ② Nastavitev trajanja osvetlitve, nastavite lahko trajanje osvetlitve po zapiranju vrat, privzeto je 30 s. Razpon nastavitve je od 00 minut 00 sekund do 59 minut 59 sekund.

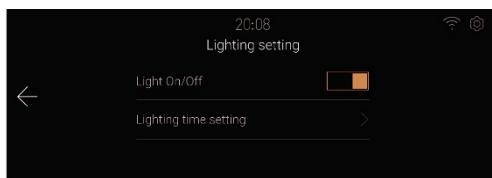

► Nastavitve zaslona

Kliknite [Display Setting] za vstop v vmesnik za nastavitve zaslona.

- ① Nastavitev stikala za prikaz informacij o vinu: v vmesniku zaklenjenega zaslona hladilnika lahko vklopite ali izklopite funkcijo prikaza informacij o vinu.
- ② Nastavitev stikala indikatorja lokacije vina, s katerim lahko vklopite ali izklopite funkcijo indikatorja lokacije vina pri shranjevanju ali iskanju vina.

► Splošne nastavitve

Kliknite [General Settings], da vstopite v vmesnik za nastavitve.

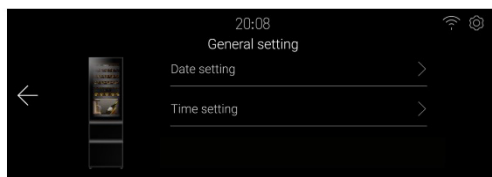

① Kliknite [Date Setting], da vstopite v vmesnik za nastavitve datuma, kjer lahko nastavite datum.

② Kliknite [Time Setting], da vstopite v vmesnik za nastavitve časa in nastavite čas.

③ Kliknite [Electronic interaction], da vstopite v vmesnik, in optično preberite kodo QR v vmesniku, da si ogledate e-priročnik prek mobilnega telefona.

► Služba za pomoč strankam

Kliknite [Customer service], da vstopite v vmesnik službe za pomoč strankam, pri čemer se prikaže poziv, da lahko lokalno službo za pomoč strankam kontaktirate prek mobilne aplikacije hOn.



## 14. Alarm za odprta vrata

Če vrata predela za shranjevanje vina ostanejo odprta več kot 1 minuto, se v hladilniku/zamrzovalniku sproži zvočni alarm, ki opozori uporabnika.

Če vrata zaprete, se alarm prekliče.

## 15. Nenormalni alarmi

- ▶ Ko je temperatura senzorja za vino nižja od 0 °C, se v pojavnem oknu prikaže opozorilo, da lahko pride do okvare naprave. Za preprečitev poškodb vina čim prej izklopite napajanje ter se obrnite na službo za pomoč strankam.
- ▶ Ko se v pojavnem oknu naprave pojavi napis »ventilator«, »loputa«, »ventil« ali »komunikacijska napaka«, lahko pride do okvare naprave, zato obvestite službo za pomoč strankam, da opravi pregled na kraju samem.
- ▶ Ko so vrata dlje časa odprta, se na zaslonu prikaže sporočilo, da je napaka stikala vrat normalna. Če so vrata vedno zaprta, so morda v okvari.

## 16. Pomnilnik ob izpadu napajanja

Trenutno stanje delovanja ob izpadu napajanja ostane v pomnilniku in po ponovnem vklopu še vedno deluje v skladu z nastavitvami pred izpadom napajanja.

## 17. Nastavitev načina Wi-Fi

- ▶ Ta izdelek ni predviden za komercialno uporabo.
- ▶ Največja izhodna moč oddajnika: 2,4 GHz Wi-Fi: 19,5 dBm  
Bluetooth LE: 19,5 dBm; Bluetooth (BR/EDR): 19,5 dBm.
- ▶ Delovna frekvenca oddajnika: 2400 MHz-24833,5 MHz

## 1. Polica

1. Police so namenjene enostavnemu vstavljanju in enostavnemu odstranjevanju steklenic vina. Lahko jih očistite z mehko krpo.
2. Odlagate lahko običajne steklenice s premerom 76 mm.
3. Steklenice Magnum lahko odložite na dno.
4. Količina se lahko razlikuje od prikazanega števila ali steklenic, če so odložene na drugačen način.

### Nasveti za razporeditev v hladilniku/zamrzovalniku

Preden steklenice postavite v hladilnik/zamrzovalnik, preverite, ali so police za vino popolnoma stabilne. Poleg tega preverite, ali iz polic štrli katera steklenica, da preprečite, da bi ta ob zapiranju udarila ob steklena vrata.

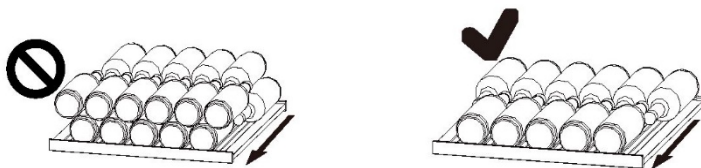

## 2. Diagrami nalaganja za različna stojala

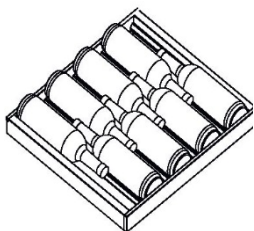

Veliko stojalo  
za vino

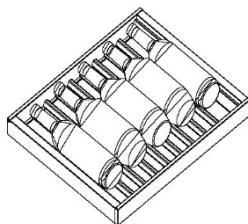

Majhno stojalo  
za vino

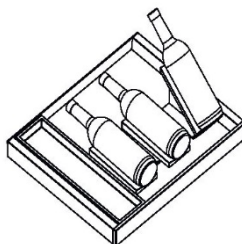
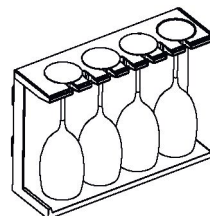
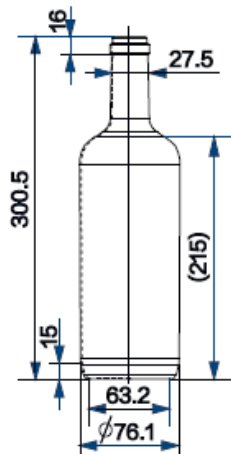

Diagram razporeditve  
steklenic na pladnju  
sommelier



Stojalo za  
kozarce za vino

### 3. Razporeditev navadnih steklenic vina v prostoru za shranjevanje vina



Standardne steklenice za določanje  
razporeditve (prostornina v mm)

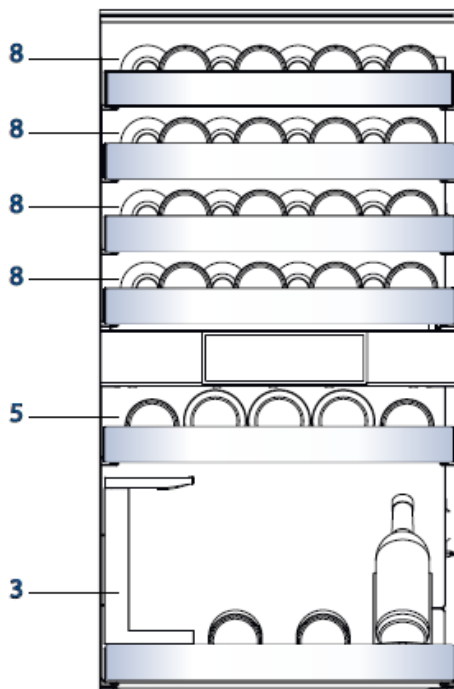

Največja velikost steklenice,  
40 steklenic



### **Namigi za varčevanje z električno energijo:**

- ▶ Prepričajte se, da je aparat pravilno prezračen (glejte NAMESTITEV).
- ▶ Aparata ne postavljajte neposredno na sonce ali blizu virov toplote (npr. štedilnikov, grelcev).
- ▶ Izogibajte se nepotrebno nizki temperaturi v aparatu. Poraba energije se poveča, ko je v aparatu nastavljena nižja temperatura.
- ▶ Vrata aparata odprite čim manjkrat in za čim krajše obdobje.
- ▶ Ne prekoračite zasnovane količine steklenic, da se izognete oviranju pretoka zraka. Tesnila vrat naj bodo čista, da se bodo vrata vedno pravilno zaprla.

## 1. Odmrzovanje

Odmrzovanje hladilnika/zamrzovalnika poteka samodejno; ročno upravljanje ni potrebno.

## 2. Menjava lučke LED

Luč kot vir svetlobe uporablja lučko LED, ki ima nizko porabo energije in dolgo življenjsko dobo. Če pride do kakršnih koli nepravilnosti, se obrnite na službo za pomoč strankam. Glejte SLUŽBA ZA POMOČ STRANKAM.



### **OPOZORILO!**

Lučke LED ne menjajte sami. Zamenjati jo sme le proizvajalec ali pooblaščen serviser.

### **Parametri lučke LED:**

Napetost 12 V

Največja moč: 18 W

## 3. Dolgotrajna neuporaba

Izklopite napajalni kabel.

Očistite aparat in tesnila vrat, kot je opisano zgoraj.

Vrata naj ostanejo odprta, da preprečite nastanek neprijetnega vonja.

## 4. Premikanje aparata

1. Odstranite vse steklenice in izključite aparat.
2. Police in druge premične dele hladilnika/zamrzovalnika pritrdite z lepilnim trakom.
3. Hladilnika/zamrzovalnika ne nagibajte za več kot 45°, da ne poškodujete hladilnega sistema.

Številne težave, do katerih prihaja, bi lahko rešili sami brez posebnega strokovnega znanja. V primeru težav preverite vse prikazane možnosti in sledite spodnjim navodilom, preden se obrnete na servisno službo. Glejte SLUŽBA ZA POMOČ STRANKAM.



## OPOZORILO!

- ▶ Pred vzdrževanjem izklopite aparat in odklopite vtič iz vtičnice.
- ▶ Električno opremo lahko servisirajo samo usposobljeni električarji, saj lahko nepravilna popravila povzročijo znatno posledično škodo.
- ▶ Če je napajalni kabel poškodovan, ga sme zamenjati samo proizvajalec, njegov servisni agent ali drug kvalificiran serviser, da preprečite morebitne nevarnosti.

Težava	Možen vzrok	Možna rešitev
Kompresor ne deluje	<ul style="list-style-type: none"> <li>• Omrežni vtič ni priključen v električno vtičnico.</li> </ul>	<ul style="list-style-type: none"> <li>• Priključite omrežni vtič.</li> </ul>
Aparat deluje pre pogosto ali deluje predolgo.	<ul style="list-style-type: none"> <li>• Notranja ali zunanja temperatura je previsoka.</li> <li>• Aparat že nekaj časa ni vklopljen.</li> <li>• Vrata aparata niso tesno zaprta.</li> <li>• Vrata so bila odprta pre pogosto ali predolgo.</li> <li>• Nastavitev temperature v zamrzovalnem prostoru je prenizka.</li> <li>• Tesnila vrat so umazana, obrabljena, razpokana ali neustrezna.</li> <li>• Zahtevano kroženje zraka ni zagotovljeno.</li> </ul>	<ul style="list-style-type: none"> <li>• V tem primeru je običajno, da aparat deluje dlje.</li> <li>• Običajno traja od 8 do 12 ur, da se aparat popolnoma ohladi.</li> <li>• Zaprite vrata/predal in se prepričajte, da je aparat nameščen na ravni podlagi in da na vratih ni ovirajoče hrane ali posode.</li> <li>• Vrat/predala ne odpirajte pre pogosto.</li> <li>• Očistite tesnilo vrat/predala ali prosite službo za pomoč strankam, da vam ga zamenja.</li> <li>• Zagotovite ustrezno prezračevanje.</li> </ul>
Notranjost hladilnika/zamrzovalnika je umazana in/ali smrdi.	<ul style="list-style-type: none"> <li>• Notranjost hladilnika/zamrzovalnika je potrebno očistiti.</li> </ul>	<ul style="list-style-type: none"> <li>• Očistite notranjost hladilnika/zamrzovalnika.</li> </ul>
Znotraj aparata ni dovolj hladno.	<ul style="list-style-type: none"> <li>• Temperatura je nastavljena previsoko.</li> <li>• Steklenice so bile pred kratkim dodane.</li> <li>• Vrata aparata niso tesno zaprta.</li> </ul>	<ul style="list-style-type: none"> <li>• Ponastavite temperaturo.</li> <li>• Počakajte, da nedavno dodane steklenice dosežejo zeleno temperaturo</li> <li>• Zaprite vrata/predal.</li> </ul>

Težava	Možen vzrok	Možna rešitev
	<ul style="list-style-type: none"> <li>• Vrata/predal je bil odprt prepogosto ali predolgo.</li> <li>• Tesnila vrat so umazana, obrabljena, razpokana ali neporavnana.</li> </ul>	<ul style="list-style-type: none"> <li>• Vrat/predala ne odpirajte prepogosto</li> <li>• Očistite tesnilo vrat ali prosite službo za pomoč strankam, da ga zamenja.</li> </ul>
Znotraj aparata je prehladno.	<ul style="list-style-type: none"> <li>• Temperatura je nastavljena prenizko.</li> </ul>	<ul style="list-style-type: none"> <li>• Ponastavite temperaturo.</li> </ul>
Nastajanje vlage na notranji strani hladilnika za vino	<ul style="list-style-type: none"> <li>• Zunanje okolje je pretoplo in prevlažno.</li> <li>• Vrata/predal aparata ni(so) tesno zaprt(a).</li> <li>• Vrata/predal je bil odprt prepogosto ali predolgo.</li> <li>• Posode s hrano ali tekočine so ostale odprte.</li> </ul>	<ul style="list-style-type: none"> <li>• Povečajte temperaturo.</li> <li>• Zaprite vrata.</li> <li>• Vrat/predala ne odpirajte prepogosto.</li> </ul>
Vlaga se nabira na zunanji površini hladilnika/zamrzovalnika ali med vrati in predalom.	<ul style="list-style-type: none"> <li>• Zunanje okolje je pretoplo in prevlažno.</li> <li>• Vrata niso tesno zaprta. Hladen zrak v aparatu in topel zunanji zrak kondenzirata.</li> </ul>	<ul style="list-style-type: none"> <li>• To je normalno v vlažnem podnebju in se bo spremenilo, ko se vlažnost zmanjša.</li> <li>• Prepričajte se, da so vrata tesno zaprta.</li> </ul>
Lučka na prikazovalniku deluje, vendar v aparatu ni hladno	<ul style="list-style-type: none"> <li>• Je v demo načinu.</li> </ul>	<ul style="list-style-type: none"> <li>• Preverite, v katerem stanju je. Če je v demo načinu, ga izklopite. Vstop v način delovanja: odprite vmesnik z nastavitvami in kliknite ikono »Nastavitve«, da vstopite v vmesnik v ozadju, nato kliknite »Zagon hladilnika« in kliknite »Demo način«</li> </ul>
Močan led in zmrzal v zamrzovalnem prostoru.	<ul style="list-style-type: none"> <li>• Blago ni bilo ustrezno zapakirano.</li> <li>• Vrata/predal aparata ni(so) tesno zaprt(a).</li> <li>• Vrata/predal je bil odprt prepogosto ali predolgo.</li> <li>• Tesnila vrat/predala so umazana, obrabljena, razpokana ali neustrezna.</li> <li>• Nekaj na notranji strani preprečuje pravilno zapiranje vrat/predala.</li> </ul>	<ul style="list-style-type: none"> <li>• Blago vedno dobro zapakirajte.</li> <li>• Zaprite vrata/predal.</li> <li>• Vrat/predala ne odpirajte prepogosto.</li> <li>• Očistite tesnilo vrat/predala ali ga zamenjajte z novim.</li> <li>• Premaknite police, posode v vratih ali notranje posode, da se vrata/predal zaprejo.</li> </ul>

Težava	Možen vzrok	Možna rešitev
Strani hladilnika in trak na vratih se segrejejo.	<ul style="list-style-type: none"> <li>-</li> </ul>	<ul style="list-style-type: none"> <li>To je običajno.</li> </ul>
Aparat proizvaja nenormalne zvoke.	<ul style="list-style-type: none"> <li>Aparat ni nameščen na ravno podlago.</li> <li>Aparat se dotika predmeta v njeni bližini.</li> </ul>	<ul style="list-style-type: none"> <li>Nastavite noge, da poravnate aparat.</li> <li>Odstranite predmete okoli aparata.</li> </ul>
Slišati je mogoče rahel zvok, podoben zvoku pretakanja vode.	<ul style="list-style-type: none"> <li>-</li> </ul>	<ul style="list-style-type: none"> <li>To je običajno.</li> </ul>
Zaslišali boste pisk alarma.	<ul style="list-style-type: none"> <li>Vrata so odprta</li> </ul>	<ul style="list-style-type: none"> <li>Zaprite vrata</li> </ul>
Slišali boste šibko brnenje.	<ul style="list-style-type: none"> <li>Sistem proti kondenzaciji deluje</li> </ul>	<ul style="list-style-type: none"> <li>To preprečuje kondenzacijo in je normalno</li> </ul>
Notranja razsvetljava ali hladilni sistem ne deluje.	<ul style="list-style-type: none"> <li>Omrežni vtič ni priključen v omrežno vtičnico.</li> <li>Napajanje ne deluje pravilno.</li> <li>LED svetilka ne deluje</li> </ul>	<ul style="list-style-type: none"> <li>Priključite omrežni vtič.</li> <li>Preverite električno napajanje prostora. Pokličite lokalno elektro podjetje!</li> <li>Za zamenjavo lučke pokličite servisno službo.</li> </ul>

## 1. Razpakiranje

- ▶ Vzemite aparat iz embalaže.
- ▶ Odstranite vse embalažne materiale, vključno s podlago iz pene in lepilnim trakom, ki drži dodatke.

## 2. Okoljski pogoji

Sobna temperatura mora biti vedno med 10 °C in 43 °C, saj lahko to vpliva na temperaturo v aparatu in njegovo porabo energije. Aparata ne nameščajte brez izolacije v bližini drugih naprav, ki oddajajo toploto (pečice, hladilniki).

## 3. Priporočilo glede prostora

- ▶ Dimenzije hladilnika/zamrzovalnika: širina 595 x globina 600 x višina 1906 (mm)

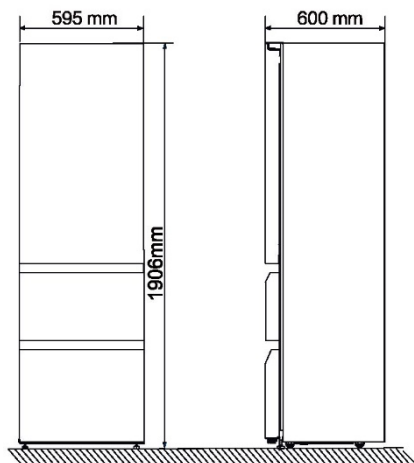

- ▶ Priporočeni prostor ob odpiranju vrat

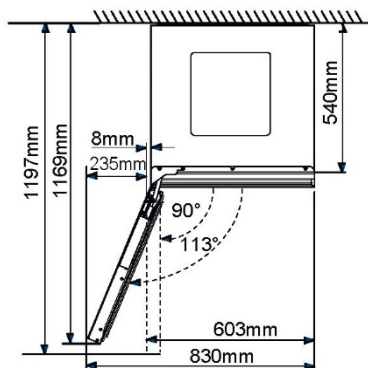

- ▶ Da bi iz varnostnih razlogov dosegli zadostno prezračevanje aparata, je treba upoštevati informacije o zahtevanih normah prezračevanja.

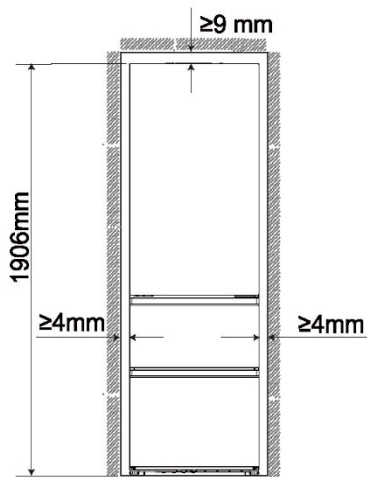



## OPOZORILO!

- Poskrbite, da bodo prezračevalne odprtine aparata ali vgradnih elementov proste in neovirane.

### 4. Poravnava aparata

1. Aparat nekoliko nagnite nazaj.
2. Nastavite nastavljive sprednje noge na želeno višino tako, da jih obračate.
3. Stabilnost lahko preverite z izmeničnim pomikanjem po diagonalah. Rahlo zibanje mora biti enako v obeh smereh. V nasprotnem primeru se okvir lahko deformira; rezultat je morebitno puščanje tesnil vrat. Majhna nagnjenost nazaj olajša zapiranje vrat.

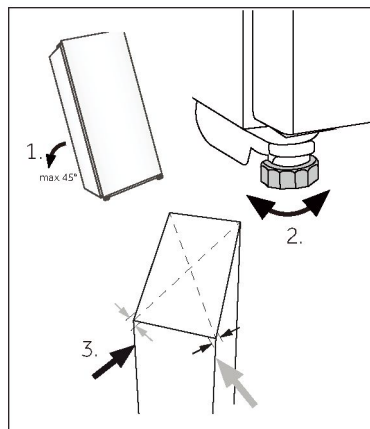

## Tehnični podatki

List izdelka v skladu z Uredbo EU št. 2019/2016

Blagovna znamka	Haier
Ime/identifikator modela	CSW9619ENGBW
Kategorija	Hladilnik/zamrzovalnik
Razred energijske učinkovitosti	E
Letna poraba energije (kWh/leto) <sup>1)</sup>	246
Prostornina za shranjevanje (L)	352
Podnebni razred: <sup>2)</sup> Ta aparat je namenjen uporabi pri sobni temperaturi med 10 °C in 43 °C.	SN-N-ST-T
Emisije akustičnega hrupa v zraku (db(A) re 1pW)	C(36)
Vrsta aparata	Prostostoječi
Mere (Š/G/V v mm)	595/600/1906



### Obvestilo

► Letna poraba energije znaša 258 kWh/leto, če gre za vgradni aparat.

Pojasnila:

- 1) na podlagi 24-urnih standardnih testnih rezultatov. Dejanska poraba energije je odvisna od dejanskega okolja, količine polnjenja, nastavljene temperature, odpiranja in zapiranja vrat itd.
- 2) Nazivna poraba energije je vrednost, pridobljena v skladu s standardnim testom, ko hladilnik za vino ne vklopi notranje luči.
  - razširjeno zmerno: »ta hladilni aparat je namenjen uporabi pri sobni temperaturi od 10 do 32 °C«;
  - zmerno: »ta hladilni aparat je namenjen uporabi pri sobni temperaturi od 16 do 32 °C«;
  - subtropsko: »ta hladilni aparat je namenjen uporabi pri sobni temperaturi od 16 do 38 °C«;
  - tropsko: »ta hladilni aparat je namenjen za uporabo pri sobni temperaturi od 16 °C do 43 °C«.

### Standardi in direktive

Ta izdelek izpolnjuje zahteve vseh veljavnih direktiv ES z ustreznimi usklajenimi standardi, ki določajo oznako CE.

Priporočamo našo službo za pomoč strankam Haier in uporabo originalnih nadomestnih delov.

Če imate težave z aparatom, najprej preverite poglavje ODPRAVLJANJE TEŽAV.

Če tam ne najdete rešitve, se obrnite na

- ▶ lokalnega prodajalca ali
- ▶ področje Servis in podpora na spletni strani [www.haier.com](http://www.haier.com), kjer najdete telefonske številke in pogosta vprašanja ter kjer oddate zahtevek za servis.

Če se želite obrniti na naš servis, se prepričajte, da imate na voljo naslednje podatke.

Podatke najdete na tipski tablici.

Model \_\_\_\_\_ Serijska št. \_\_\_\_\_

V primeru uveljavljanja garancije preverite tudi garancijsko kartico, ki je priložena izdelku.

Za splošne poslovne poizvedbe so v nadaljevanju navedeni naslovi naših podružnic v Evropi:

#### Evropski naslovi podružnic Haier

Država*	Poštni naslov	Država	Poštni naslov
Italija	Haier Europe Trading SRL Via De Cristoforis, 12 21100 Varese ITALIJA	Francija	Haier Europe Trading SRL Via De Cristoforis, 12 21100 Varese ITALIJA
Španija Portugalska	Haier Iberia SL Pg. Garcia Faria, 49-51 08019 Barcelona ŠPANIJA	Belgija-FR Belgija-NL Nizozemska Luksemburg	Haier Benelux SA Anderlecht Route de Lennik 451 BELGIJA
Nemčija Avstrija	Haier Deutschland GmbH Hewlett-Packard-Str. 4 D-61352 Bad Homburg NEMČIJA	Poljska Češka Madžarska Grčija Romunija Rusija	Haier Poland Sp. zo.o. Al. Jerozolimskie 181B 02-222 Varšava POLJSKA
Združeno kraljestvo	Haier Appliances UK Co. Ltd. One Crown Square Church Street East Woking, Surrey, GU21 6HR ZK		

**RAZPOLOŽLJIVOST NADOMESTNIH DELOV:** Termostati, temperaturni senzori, tiskana vezja in svetlobni viri so na voljo najmanj sedem let po tem, ko je bila na trg dostavljena zadnja enota modela. Ključavnice, tečaji vrat, pladnji in košare najmanj sedem let, tesnila vrat pa najmanj 10 let po tem, ko je bila na trg dostavljena zadnja enota modela.

**Minimalno garancijsko obdobje je:** 2 leti za države EU, 3 leta za Turčijo, 1 leto za Združeno kraljestvo, 1 leto za Rusijo, 3 leta za Švedsko, 2 leti za Srbijo, 5 let za Norveško, 1 leto za Maroko, 6 mesecev za Alžirijo, za Tunizijo pravna garancija ni potrebna.

**Za dodatne informacije o izdelku obiščite spletno mesto <https://eprel.ec.europa.eu/> ali optično preberite kodo QR na energijski nalepki, priloženi aparatu.**

## Faleminderit që keni blerë një produkt Haier.

Lexojini me kujdes këto udhëzime para se të përdorni këtë pajisje. Udhëzimet përmbajnë informacione të rëndësishme të cilat do t'ju ndihmojnë të merrni maksimumin nga pajisja dhe të siguroni instalimin, përdorimin dhe mirëmbajtjen e sigurt dhe të duhur.

Mbajeni këtë manual në një vend të përshtatshëm, në mënyrë që të mund t'i referoheni gjithmonë për përdorimin e sigurt dhe të duhur të pajisjes.

Nëse e shisni pajisjen, e jepni ose e lini pas kur lëvizni me shtëpi, sigurohuni që ta përcillni edhe këtë manual në mënyrë që pronari i ri të mund të njihet me pajisjen dhe paralajmërimet e sigurisë.

## Aksesorët

Kontrolloni aksesorët dhe literaturën në përputhje me këtë listë:



Prizë  
inkaso



Udhëzuesi  
i shpejtë



Etiketa  
e energjisë



Karta  
e garancisë

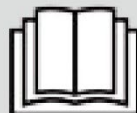

Manuali  
i paralajmërimeve  
të sigurisë

**5 Informacion mbi sigurinë**

<u>Para përdorimit të parë</u>	6
<u>Instalimi</u>	6
<u>Përdorimi i përditshëm</u>	7
<u>Informacioni i gazit ftohës</u>	9

**10 Përdorimi i synuar****11 Përshkrimi i produktit****12 Përdorimi**

<u>Para përdorimit të parë</u>	12
<u>Tastet me prekje</u>	12
<u>Cilësimi i ndezjes për herë të parë</u>	12
<u>Lidhni telefonin dhe konfiguroni rrjetin</u>	13
<u>Funksioni i mbylljes automatike</u>	14
<u>Përshkrimi për panelin e kontrollit</u>	14
<u>Funksioni i zonës së ruajtjes së verës</u>	14
<u>Funksioni i zonës së dekantimit</u>	15
<u>Funksioni i ngrirësit</u>	15
<u>Ruajtja inteligjente e verërave</u>	15
<u>Funksioni Smart Wine Search</u>	16
<u>Zgjimi me një klikim</u>	17
<u>Cilësimet e sistemit</u>	17
<u>Alarmi i derës së hapur</u>	19
<u>Alarmet jonormale</u>	19
<u>Memoria e ndërprerjes së korrentit</u>	19
<u>Cilësimi i modalitetit Wi-Fi</u>	19

**20 Pajisjet****22 Këshilla për kursimin e energjisë****23 Kujdesi dhe pastrimi****24 Zgjidhja e problemeve****27 Instalimi****29 Të dhëna teknike****30 Shërbimi i klientit**



## **PARALAJMËRIM-Informacione të rëndësishme të sigurisë**



## **NJOFTIM-Informacione dhe këshilla të përgjithshme**



## **Informacion mjedisor**



Hedhja

Ndihmoni në mbrojtjen e mjedisit dhe shëndetit të njerëzve. Vendoseni paketimin në kontejnerë të përshtatshëm për ta ricikluar. Ndihmoni në riciklimin e mbeturinave të pajisjeve elektrike dhe elektronike. Mos i hidhni pajisjet e shënuara me këtë simbol me mbeturinat shtëpiake. Kthejeni produktin në objektin tuaj lokal të riciklimit ose kontaktoni zyrën tuaj bashkiake.



## **PARALAJMËRIM!**

Rrezik lëndimi ose mbytjeje!

Ftohësit dhe gazrat duhet të hidhen në mënyrë profesionale. Sigurohuni që tubi i qarkut të ftohësit të mos dëmtohet përpara se të hidhet siç duhet. Shkëputni pajisjen nga rrjeti elektrik. Priteni kabllon elektrike dhe hidhni. Hiqni tabakatë dhe sirtarët, si dhe kapësen dhe guarnicionin e derës për të parandaluar ngecjen e fëmijëve dhe të kafshëve shtëpiake në pajisje.

**Ndarja e frigoriferit e kësaj pajisjeje duhet të përdoret për ruajtjen e verës. Përpara se të ndizni pajisjen për herë të parë, lexoni këshillat e mëposhtme të sigurisë!:**



## **PARALAJMËRIM!**

### **Para përdorimit të parë**

- ▶ Sigurohuni që të mos ketë dëmtime nga transporti.
- ▶ Hiqeni të gjithë paketimin dhe mbajeni larg fëmijëve.
- ▶ Prisni të paktën dy orë para se të instaloni pajisjen, për t'u siguruar që qarku i ftohësit të jetë plotësisht efikas.
- ▶ Mbajeni pajisjen gjithmonë me të paktën dy persona pasi ajo është e rëndë.

### **Instalimi**

- ▶ Pajisja duhet të vendoset në një vend të mirajuar. Sigurohuni që të keni një hapësirë prej të paktën 9 cm sipër dhe 4 mm përreth pajisjes.
- ▶ Asnjëherë mos e vendosni pajisjen në një zonë apo se vend të lagësht ku mund të spërkatet me ujë. Pastrojini stërkalat dhe njollat e ujit me një leckë të butë të pastër.
- ▶ Mos e instaloni pajisjen në rrezet e drejtpërdrejta të diellit apo në afërsi të burimeve të nxehtësisë (p.sh. soba, ngrohëse).  
Montojeni dhe nivelojeni pajisjen në një zonë të përshtatshme për madhësinë dhe përdorimin e saj.
- ▶ Mbajini të lira vrimat e ajrimit në kasën e pajisjes ose në strukturën inkaso.
- ▶ Sigurohuni që informacionet e energjisë elektrike në etiketën e vlerave nominale të jenë në përputhje me burimin e energjisë. Nëse nuk janë, kontaktoni me një elektrikist.
- ▶ Pajisja funksionon me një burim energjie elektrike 220-240 VAC/50 Hz. Lulahjet jonormale të voltazhit mund të shkaktojnë mosndezjen e pajisjes, ose dëmtime të kompresorit ose të komandës së temperaturës, ose mund të shfaqet një zhurmë jonormale gjatë përdorimit. Në raste të tilla, duhet montuar një rregullator automatik.
- ▶ Mos përdorni adaptorë shumëprizës dhe kablllo zgjatuese.
- ▶ Mos vendosni shumëprizësha apo priza portative nga mbrapa pajisjes.



## PARALAJMËRIM!

- ▶ Sigurohuni që kabloja elektrike të mos bllokohet nga frigoriferi-ngrirës, mos e shkëlpi kabllon e rrymës.
- ▶ Përdorni një prizë të veçantë të tokëzuar për ushqimin elektrik e cila është lehtësisht e arritshme. Pajisja duhet të lidhet me tokëzimin. Vetëm për Mbretërinë e Bashkuar: Kabloja elektrike e pajisjes ka një spinë me 3 tela (me tokëzim) që përshtatet me një prizë standarde me 3 tela (me tokëzim). Mos e shkëputni ose çmontoni kunjin e tretë (të tokëzimit). Pas montimit të pajisjes, spina duhet të jetë përsëri e arritshme.
- ▶ Mos e dëmtoni qarkun e ftohësit.

## Përdorimi i përditshëm

- ▶ Kjo pajisje mund të përdoret nga fëmijët e moshës 8 vjeç e lart dhe personat me aftësi të reduktuara fizike, shqisore ose mendore apo mungesë përvojë dhe njohurish nëse janë nën mbikëqyrje ose kanë marrë udhëzime në lidhje me përdorimin e pajisjes në mënyrë të sigurt, si dhe nëse kuptojnë rreziqet e përfshira.
- ▶ Fëmijët e moshës nga 3 deri në 8 vjeç lejohen të ngarkojnë dhe zbrazin pajisje frigoriferike, por nuk lejohen t'i pastrojnë apo instalojnë.
- ▶ Mbajini fëmijët nën 3 vjeç larg pajisjes nëse nuk mbikëqyren vazhdimisht.
- ▶ Fëmijët nuk duhet të luajnë me pajisjen.
- ▶ Nëse gazi i qymyrit apo tjetër i ndezshëm rrjedh në afërsi të pajisjes, fikni valvulën e gazit që rrjedh, hapni dyert dhe dritaret dhe mos e shkëputni kordonin elektrik të frigoriferit apo të ndonjë pajisjeje tjetër.
- ▶ Vini re se pajisja është caktuar për funksionim në intervalin specifik të ambientit midis 10 dhe 43°C. Pajisja mund të mos funksionojë siç duhet nëse lihet për periudhë të gjatë në temperaturë mbi apo nën intervalin e treguar.
- ▶ Mos vendosni artikuj të paqëndrueshëm (sende të rënda, enë me ujë) mbi frigorifer për të shmangur lëndimet nga rrëzimi i tyre ose goditjen elektrike nga kontakti me ujin.
- ▶ Mos i tërhiqni raftet e dyerve. Dera mund të anohet nga tërheqja, rafti i shisheve mund të bjerë nga tërheqja ose pajisja mund të rrëzohet.
- ▶ Hapini dhe mbyllini dyert vetëm nga dorezat. Hendeku midis dyerve dhe midis dyerve dhe dollapit është shumë i ngushtë. Mos i zgjatni duart në këto zona për të shmangur kapjen e gishtërinjve. Hapeni ose mbylleni frigoriferin-ngrirës ose dyert vetëm kur nuk ka fëmijë brenda rrezes së lëvizjes së derës.



## PARALAJMËRIM!

- ▶ Mos ruani apo përdorni materiale të ndezshme, shpërthyes ose gërryese në pajisje ose në afërsi.
- ▶ Mos ruani ilaçe, agjentë bakterialë ose kimikë në pajisje. Kjo pajisje është pajisje shtëpiake. Nuk rekomandohet të mbani materiale që kërkojnë temperatura rigoroze.
- ▶ Asnjëherë mos mbani lëngje në shishe apo kënaçe (përveç pijeve alkoolike me përqindje të lartë) veçanërisht pije të gazuara në ngrirje, pasi këto shpërthejnë gjatë ngrirjes.
- ▶ Kontrolloni gjendjen e ushqimit nëse ka ndodhur ndonjë ngrohje në frigorifer.
- ▶ Mos vendosni temperaturë të ulët të panevojshme në ndarjen e frigoriferit. Temperaturat minus mund të shfaqen në cilësime të larta. Kujdes: Shishet mund të shpërthejnë
- ▶ Mos i prekni me duar të lagura ushqimet e ngrira (mbani doreza). Sidomos mos hani lëpirëse akulli menjëherë pas heqjes nga seksioni i ngrirjes. Ka rrezik ngrirjeje ose formimi të flluskave nga acari. Ndhima E PARË: futini menjëherë nën ujë të ftohtë të rrjedhshëm. Mos i tërhiqni!
- ▶ Mos e prekni sipërfaqen e brendshme të seksionit të ngrirjes kur është në punë, veçanërisht me duar të lagura, pasi duart mund të ngrijnë në sipërfaqe.
- ▶ Hiqeni pajisjen nga priza në rast se ikin dritat apo para pastrimit. Lini të paktën 7 minuta para se ta rindizni pajisjen, pasi ndezja e shpeshtë mund të dëmtojë kompresorin.
- ▶ Mos përdorni pajisje elektrike brenda në seksionet e ushqimeve të pajisjes, përveçse kur janë të llojit të rekomanduar nga prodhuesi. Mirëmbajtje / pastrim
- ▶ Sigurohuni që fëmijët të mbikëqyren nëse kryejnë pastrim dhe mirëmbajtje.
- ▶ Kapeni nga spina, jo nga kordoni kur e hiqni pajisjen nga priza.
- ▶ Mos e pastroni pajisjen me furça të forta, furça teli, detergjent pluhur, benzinë, acetat amili, aceton apo solucione të ngjashme organike, acide apo bazike. Pastrojeni me detergjent të veçantë për frigorifer, për të shmangur dëmtimin.
- ▶ Mos e krruani akullin me sende të mprehta. Mos përdorni sprej, ngrohëse elektrike si p.sh. reflektorë, tharëse flokësh, pastrues me avull apo burime të tjera nxehtësie, që të shmangni dëmtimin e pjesëve plastike.
- ▶ Mos përdorni pajisje mekanike apo mjete të tjera për të përsheptuar procesin e shkrirjes, përveç atyre që rekomandohen nga prodhuesi.



## PARALAJMËRIM!

- ▶ Nëse kordoni elektrik dëmtohet, ai duhet të zëvendësohet nga prodhuesi, tekniku i tij i shërbimit ose nga persona të kualifikuar në mënyrë të ngjashme për të shmangur rreziqet.
- ▶ Mos u përpiqni ta riparoni, çmontoni ose modifikoni vetë pajisjen. Në rast riparimi, kontaktoni me shërbimin tonë të klientit.
- ▶ Hiqni pluhurin nga pjesa e pasme e njësisë të paktën një herë në vit për të shmangur rrezikun nga zjarri, si dhe rritjen e konsumit të energjisë.
- ▶ Mos e spërkatni apo shpëlani pajisjen gjatë pastrimit.
- ▶ Mos përdorni spërkatje me ujë apo avull për të pastruar pajisjen.
- ▶ Mos i pastroni raftet e ftohta të xhamit me ujë të nxehtë. Ndryshimi i menjëhershëm i temperaturës mund të shkaktojë thyerjen e xhamit.

## Informacioni i gazit ftohës



## PARALAJMËRIM!

Pajisja përmban agjentin ftohës të ndezshëm IZOBUTAN (R600a). Sigurohuni që qarku i ftohësit të mos dëmtohet gjatë transportit ose instalimit. Ftohësi që rrjedh mund të shkaktojë lëndime të syve ose të ndizet. Nëse ka ndodhur dëmtim, mbani larg burimet e hapura të zjarrit, ajrosni plotësisht dhomën, mos i lidhni apo shpëlani kordonët elektrikë të pajisjes apo të ndonjë pajisjeje tjetër. Informoni shërbimin e klientit. Në rast se sytë bien në kontakt me ftohësin, shpëlajeni menjëherë nën ujë të rrjedhshëm dhe telefononi menjëherë okulistin.

## Përdorimi i synuar

Kjo pajisje është menduar për ruajtjen e verës dhe ngrirjen e ushqimeve. Është projektuar ekskluzivisht për përdorim shtëpiak dhe të ngjashme, si p.sh. zonat e kuzhinës së stafit në dyqane, zyra dhe mjedise të tjera pune; shtëpitë e fermave dhe nga klientët në hotele, motele dhe mjedise të tjera të tipit rezidencial, si dhe në bizneset e fjetjes dhe mëngjesit dhe hotelerisë, nuk është i destinuar për përdorim komercial apo industrial. Ndryshimet apo modifikimet në pajisje nuk lejohen. Përdorimi i paparashikuar nga prodhuesi mund të shkaktojë rreziqe dhe humbje të pretendimeve të garancisë.



## Njoftim

Për shkak të ndryshimeve teknike dhe modeleve të ndryshme, disa nga ilustrimet në këtë manual mund të ndryshojnë nga modeli juaj.

### Foto e pajisjes

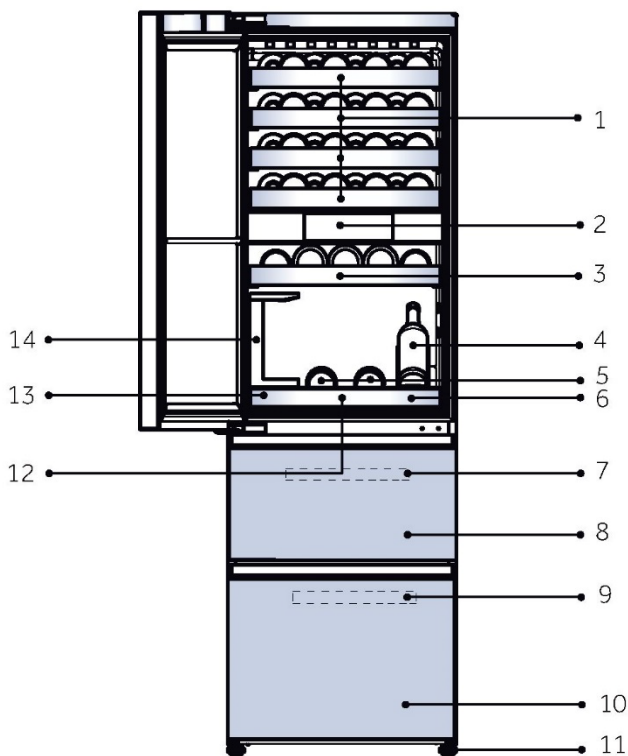

- |                                       |  |
|---------------------------------------|--|
| 1. Raft i madh vere                   | 8. Sirtari i sipërm i ruajtjes i ngrirësit   |
| 2. Ekran                              | 9. Tabaka ngrirësi                           |
| 3. Raft i vogël verë                  | 10. Sirtari i poshtëm i ruajtjes i ngrirësit |
| 4. Ekran i mbajtësit të verës         | 11. Këmbë të rregullueshme                   |
| 5. Tabaka druri për servirjen e verës | 12. Vatë thithëse për tabaka për servirje    |
| 6. Tabaka për servirje vere           | 13. Kutë ruajtëse                            |
| 7. Tabaka ngrirësi                    | 14. Mbajtëse gotash vere                     |

## Hiqni mbajtësin e derës së frigoriferit-ngrirës

1. Hiqni mbajtësin e trupit të derës pasi të keni hequr vidhat e fiksimit të trupit të derës.
2. Hiqeni spinën me vidhosje nga çanta e dhuratës dhe vendoseni në vrimën e vidës.

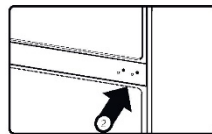
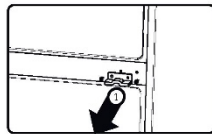

### 1. Para përdorimit të parë

- ▶ Hiqni të gjitha materialet e paketimit. Kjo përfshin bazën e shumës dhe të gjithë shiritin ngjitës që mban aksesoret e qilarit të verës brenda dhe jashtë. Mbajini ato jashtë mundësive të fëmijëve dhe hidhini në mënyrë ekologjike.
- ▶ Pastroni pjesën e brendshme dhe të jashtme të pajisjes me ujë dhe një detergjent të butë përpara se të vendosni ndonjë verë në të.
- ▶ Pasi pajisja të jetë niveluar dhe pastruar, prisni të paktën 2 orë përpara se ta lidhni me furnizimin me korrent. Nëse frigoriferi-ngrirës është anuar për ndonjë arsye, prisni 24 orë përpara se ta futni në prizë. Shih seksionin INSTALLIMI.
- ▶ Pasi ta keni futur njësinë në një prizë, lëreni njësinë të punojë për të paktën 30 minuta për t'u ambientuar përpara se të bëni ndonjë rregullim.

### 2. Tastet me prekje

Butonat në panelin e kontrollit janë taste me prekje, të cilat përgjigjen kur preken lehtë me gisht.

### 3. Cilësimi i ndezjes për herë të parë

- ▶ Kur produkti ndizet për herë të parë, ekrani do të ndizet automatikisht. Pas hyrjes në ndërfaqen kryesore, zona e ruajtjes së verës caktohet në 12°C si parazgjedhje, zona e dekantimit caktohet në 12°C si parazgjedhje, zona e ngrirjes caktohet në -18°C si parazgjedhje dhe Super Frz fiket si parazgjedhje.

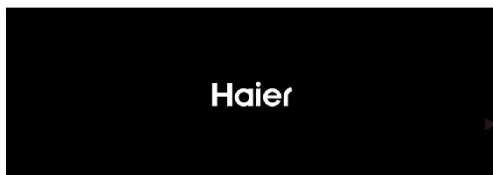

#### 4. Lidheni produktin me aplikacionin hOn

- ▶ Prekni ikonën "Cilësimet" në krye të djathtë të faqes kryesore për të hyrë në ndërfaqen e cilësimeve të sistemit

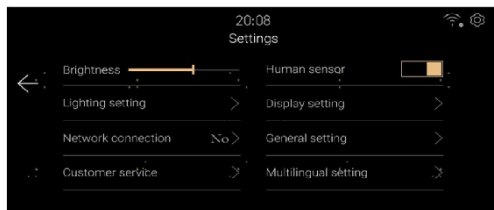

- ▶ Prekni "Lidhja me rrjetin" dhe skanoni kodin QR për të shkarkuar aplikacionin hOn nga App Store dhe regjistrohuni për t'u identifikuar.



- ▶ Pas konfigurimit të aplikacionit për celular, prek butonin "Lidh rrjetin" për të hyrë në modalitetin e konfigurimit të rrjetit. Ndiqni udhëzimet në ndërfaqen për të përdorur aplikacionin hOn për të përfunduar lidhjen e pajisjes.



#### **i** Njoftim

- ▶ Nëse nuk jeni lidhur me rrjetin pasi keni hyrë në modalitetin e konfigurimit të rrjetit, rrjeti do të dalë automatikisht pas një periudhe dhe ju duhet të rihyni në modalitetin e konfigurimit të rrjetit.
- ▶ Pasi hOn të jetë lidhur me sukses, pajisja do të kërkojë që lidhja e rrjetit është e suksesshme. Klikoni "Përfundo" për të shkuar në faqen kryesore.

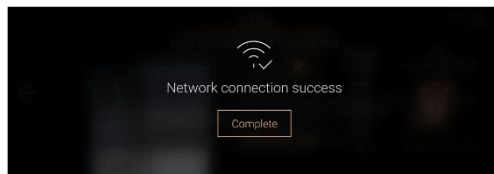

## 5. Funkzioni i mbylljes automatike

- ▶ Pa asnjë funksionim në një minutë ose sensori njerëzor zbulon se përdoruesi largohet pas një minute, ekrani do të fiket. Dhe ekrani hyn në ndërfaqen e ekranit të kyçjes kur aktivizohet funksioni i ndjeshmërisë njerëzore ose hapet dera.
- ▶ Informacioni i verës shfaqet sipas cilësimeve të cilësimeve të ekranit të ndërfaqes së cilësimeve të sistemit.
- ▶ Rrëshqitni ekranin majtas për ta shkyçur.

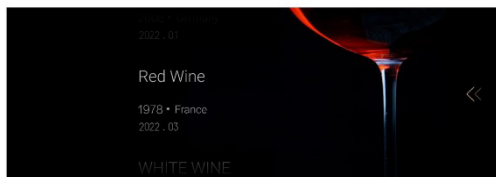

## 6. Përshkrimi për panelin e kontrollit



A

B

C

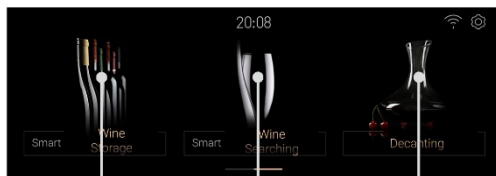

D

E

F

- A. Zgjedhësi Wine Storage Zone
- B. Zgjedhësi i zonës së dekantimit
- C. Zgjedhësi Freezer/ Super Frz.On

- D. Zgjedhësi Smart Wine Storage
- E. Zgjedhësi Smart Wine Searching
- F. Zgjedhësi „Dekantimi”

## 7. Funkzioni i zonës së ruajtjes së verës

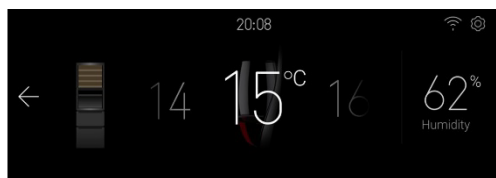

- ▶ Prekni butonin "A" futni ndërfaqen e rregullimit të temperaturës në zonën e ruajtjes së verës.
- ▶ Rrëshqitni majtas dhe djathtas në zonën e temperaturës për të rregulluar cilësimin e zonës së ruajtjes së verës midis 8-18°C, çdo rrëshqitje, rregulloni 1 C dhe zilja bie një herë.
- ▶ Ekrani i lagështisë nuk mund të rregullohet dhe tregon vlerën e lagështisë në zonën e ruajtjes së verës.

## 8. Funkzioni i zonës së dekantimit



- ▶ Prekni "B" në faqen kryesore për të hyrë në ndërfaqen e rregullimit të temperaturës së somelierit. Rrëshqitni majtas ose djathtas në zonën e temperaturës për të rregulluar nivelin e cilësimit të somelierit midis 8-18°C, sa herë që rrëshqitni, rregulloni 1°C dhe zilja bie një herë.
- ▶ Ekran i lagështisë nuk mund të rregullohet dhe tregon vlerën e lagështisë në zonën e dekantimit.

## 9. Funkzioni i ngrirësit



- ▶ Prekni "C" në faqen kryesore për të hyrë në ndërfaqen e rregullimit të temperaturës së zonës së ngrirësit.
- ▶ Kur funksioni Super Frz është i çaktivizuar, rrëshqitni majtas dhe djathtas në zonën e temperaturës për të rregulluar ingranazhin e cilësimit të zonës së ngrirjes midis -14~-24°C, sa herë që rrëshqitni, rregulloni 1°C, zilja do të bjerë një herë.
- ▶ Klikoni ikonën Super Frz për të aktivizuar/çaktivizuar funksionin Super Frz. Kur Super Frz është i ndezur, temperatura e ndarjes së ngrirësit nuk mund të rregullohet.

## 10. Smart Wine Storage

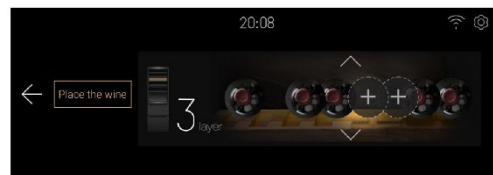

- ▶ Prekni "D" në faqen kryesore për të hyrë në ndërfaqen e Smart Wine Storage, ku mund të shtoni, depozitoni, të zëvendësoni, fshini dhe zhvendosni verën.

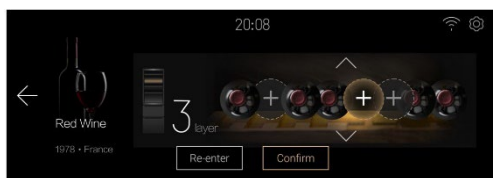

- ▶ Prekni [Place the Wine] për të hyrë në ndërfaqen e shtimit të verës.
- ▶ Prekni shigjetën për të rregulluar numrin e shtresave, klikoni në zonën e shenjës "+" (bosh, nuk ka verë të ruajtur), zgjidhni vendndodhjen majtas dhe djathtas, zona do të theksohet dhe në të njëjtën kohë, ndriçimi i brendshëm i verës dollapi do të fiket dhe do të theksohet treguesi i pozicionit të zgjedhur (cilësimi i sistemit "cilësimi i ekranit" [Wine display location indicator] do të vendoset në gjendjen e ndezur).
- ▶ Kliko konfirmimin, futni informacionin e verës dhe përfundoni ruajtjen e verës.
- ▶ Për veprime të tjera, referojuni udhëzimeve në ekran

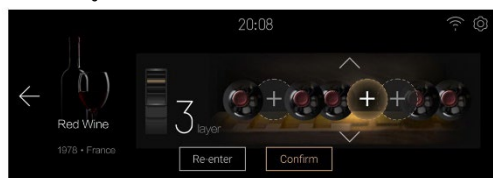

## 11. Funkzioni Smart Wine Searching



- ▶ Prekni "E" në faqen kryesore për të hyrë në ndërfaqen e Smart Wine Searching: Gjetësi i verës me filtrim të kushtëzuar, gjetësi i verës së preferuar, fshirja e preferuar, shtimi i preferuar

## 12. Dekantimi



- ▶ Prekni "F" në faqen kryesore për të hyrë në ndërfaqen e përzgjedhjes së verës.
- ▶ Klikoni në zonën e verës për të zgjedhur llojin dhe më pas kaloni në ndërfaqen e këtij lloji të maturimit të verës, koha e maturimit mund të vendoset nga përdoruesi dhe mund të kuptojë kohën e fillimit, kohën e pauzës, kohën e vazhimit dhe të anulohet kohën. Pasi të ketë mbaruar numërimi mbrapsht, frigoriferi do të lëshojë një bip kur të ketë përfunduar kthjelltësia dhe përdoruesi do të klikojë [OK] për të mbyllur bipin.

## 13. Cilësimet e sistemit

Prekni ikonën e cilësimeve në krye të djathtë të faqes kryesore për të hyrë në faqen e cilësimeve.

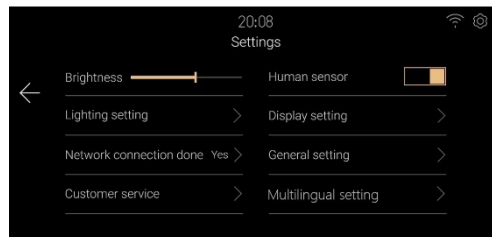
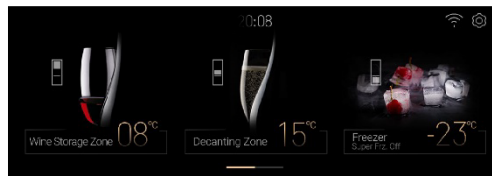

- ▶ Cilësimet e ndriçimit  
Tërhiqni ose klikoni shiritin e ndriçimit për të rregulluar ndriçimin e ekranit.
- ▶ Cilësimet e Human Sense Switch  
Klikoni butonin Human Touch Switch për të aktivizuar ose çaktivizuar funksionin e prekjes nga njeriu të frigoriferit-ngjirës.

► Cilësimet e ndriçimit

Klikoni [Lighting Setting] për të hyrë në ndërfaqen e cilësimeve të ndriçimit

① Vendosja e çelësit të ndriçimit, mund të konfigurujë frigoriferin-ngrirës.

② Vendosja e kohëzgjatjes së ndriçimit, mund të vendosni kohëzgjatjen e ndriçimit pas mbylljes së derës, parazgjedhja është 30 sekonda. diapazoni i cilësimeve është nga 00 minuta 00 sekonda deri në 59 minuta 59 sekonda.

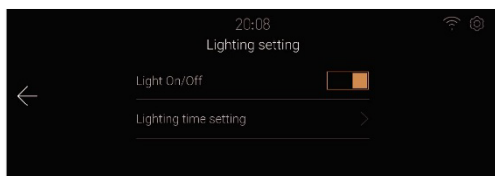

► Cilësimet e ekranit

Klikoni [Display Setting] për të hyrë në ndërfaqen e cilësimeve të ekranit.

① Cilësimi i çelësit të ekranit të informacionit të verës, mund të aktivizoni ose çaktivizoni funksionin e shfaqjes së informacionit të verës në ndërfaqen e ekranit të kyçjes së frigoriferit.

② Cilësimi i çelësit të treguesit të vendndodhjes së verës, mund të aktivizojë ose çaktivizojë funksionin e treguesit të vendndodhjes së verës kur ruani ose kërkoni verë.

► Cilësimet e përgjithshme

Klikoni [General Settings] për të hyrë në ndërfaqen e cilësimeve.

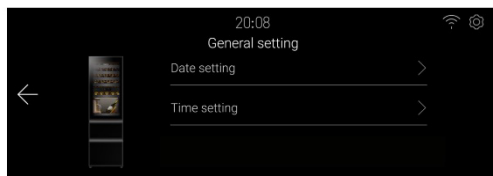

① Klikoni [Date Setting] për të hyrë në ndërfaqen e cilësimit të datës dhe mund të vendosni datën.

② Klikoni [Time Setting] për të hyrë në ndërfaqen e cilësimit të orës dhe për të vendosur orën.

③ Klikoni [Electronic Interaction] për të hyrë në ndërfaqe dhe skanoni kodin QR në ndërfaqe për të parë manualin elektronik nga celulari.

► Shërbimi i klientit

Klikoni [Customer service] për të hyrë në ndërfaqen e shërbimit të klientit, duke bërë që shërbimi lokal i klientit të përdoruesit të mund të kontaktohet përmes aplikacionit për celular hOn.

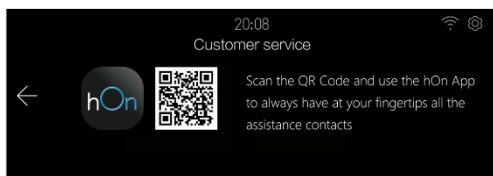

#### 14. Alarmi i derës së hapur

Nëse dera e ndarjes së ruajtjes së verës qëndron e hapur për më shumë se 1 minutë, frigoriferi-ngrirës do të lëshojë një tingull alarmi për të sinjalizuar përdoruesin. Alarmi do të anulohet kur dera të mbyllet.

#### 15. Alarmet jonormale

- ▶ Kur temperatura e sensorit të verës është më e ulët se 0°C, një dritare do të tregojë se pajisja mund të mos funksionojë, për të parandaluar dëmtimin e verës, fiken pajisjen sa më shpejt të jetë e mundur dhe kontaktoni me shërbimin e klientit.
- ▶ Kur dritarja e pajisjes tregon "ventilator", "damper", "valvulë" ose "problem komunikimi", pajisja mund të ketë avari, informoni shërbimin e klientit për inspektim në vend.
- ▶ Kur dera hapet për një kohë të gjatë, ekrani tregon se defekti i çelësit të derës është normal. Nëse dera është gjithmonë e mbyllur, dera mund të jetë jashtë funksionit.

#### 16. Memoria e ndërprerjes së korrentit

Statusi i menjëhershëm i punës i ndërprerjes së korrentit memorizohet dhe vazhdon të funksionojë sipas nivelit të vendosur përpara ndërprerjes së korrentit pas rindezjes.

#### 17. Cilësimi i modalitetit Wi-Fi

- ▶ Ky produkt nuk synohet për përdorim komercial.
- ▶ Fuqia maksimale e daljes e transmetuesit: 2.4GHz Wi-Fi: 19.5dBm  
Bluetooth LE: 19.5dBm; Bluetooth BR/EDR: 19.5dBm.
- ▶ Frekuenca e punës e transmetuesit: 2400MHz-24833.5MHz

## 1. Raft

1. Raftet janë të dizajnuara për ruajtje të lehtë dhe heqje të lehtë të verës. Ato mund të pastrohen me një pecetë të butë.
2. Shishet e rregullta me diametër 76 mm mund të stivohen.
3. Shishet Magnum mund të vendosen në raftin e poshtëm.
4. Sasia mund të ndryshojë nga numri i paraqitur ose shishet nëse grumbullohen në një mënyrë tjetër.

### Këshilla për strukturën e frigoriferit tuaj

Përpara se të vendosni shishet brenda frigoriferit-ngrirës, konfirmoni nëse raftet e verërave janë plotësisht të qëndrueshme. Përveç kësaj, konfirmoni nëse ndonjë shishe del nga raftet për të parandaluar që shishet të godasin derën e xhamit pas mbylljes.

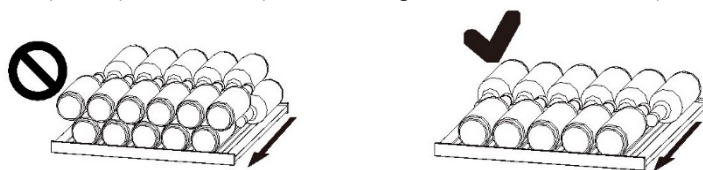

## 2. Diagramet e mbushjes së shisheve për raftet e ndryshme

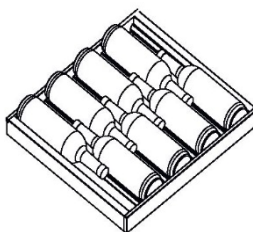

Raft i madh  
për verë

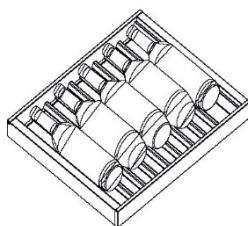

Raft i vogël  
për verë

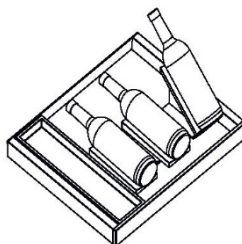

Diagrami i mbushjes  
së tabakave të  
somelierit

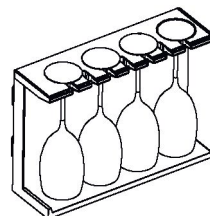

Raft për  
gota vere

## 3. Mbushja e shisheve të verës së zakonshme në ndarjen e ruajtjes së verës

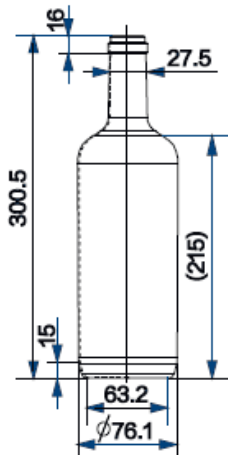

Shishe standarde për përcaktimin e mbushjes (vëllimi në mm)

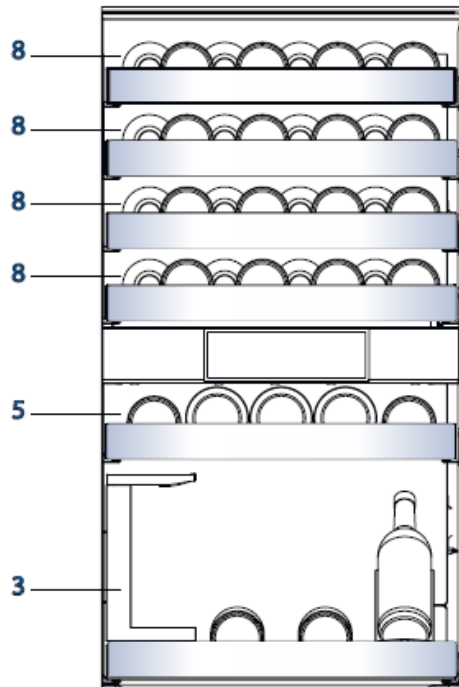

Madhësia maksimale e shisheve 40 shishe



### Këshilla për kursimin e energjisë

- ▶ Sigurohuni që pajisja të jetë e ajrosur siç duhet (shih INSTALIMI).
- ▶ Mos e instaloni pajisjen në rrezet e drejtpërdrejta të diellit apo në afërsi të burimeve të nxehtësisë (p.sh. soba, ngrohëse).
- ▶ Shmangni temperaturën e ulët të panevojshme në pajisje. Konsumi i energjisë rritet sa më e ulët të jetë vendosur temperatura në pajisje.
- ▶ Hapni derën e pajisjes sa më pak dhe sa më shkurt që të jetë e mundur.
- ▶ Mos e tejkaloni sasinë e projektuar të shisheve për të shmangur pengimin e rrjedhës së ajrit. Mbajini guarnicionet e derës të pastra në mënyrë që dera të mbyllet gjithmonë siç duhet.

## 1. Shkrirja

Shkrirja e frigoriferit-ngrirës bëhet automatikisht; nuk nevojitet asnjë funksion manual.

## 2. Zëvendësimi i llambës LED

Llamba përdor LED si burim drite, me konsum të ulët të energjisë dhe jetë të gjatë shërbimi. Nëse ka ndonjë anomali, kontakttoni me shërbimin e klientit. Shih "SHËRBIMI I KLIENTIT".



### **PARALAJMËRIM!**

Mos e ndërroni vetë llambën LED. Duhet të zëvendësohet vetëm nga prodhuesi ose agjenti i autorizuar i shërbimit.

### **Parametrat e llambës LED:**

Tensioni 12 V

Fuqia maksimale: 18W

## 3. Mospërdorimi për një periudhë më të gjatë

Hiqeni nga priza.

Pastroni pajisjen dhe guarnicionet e derës siç përshkruhet më sipër.

Mbajini dyert hapur për të parandaluar krijimin e erërave të këqija brenda.

## 4. Lëvizja e pajisjes

1. Hiqni të gjitha shishet dhe shkëputeni pajisjen nga priza.
2. Siguroni raftet dhe pjesët e tjera të lëvizshme në frigoriferin-ngrirës me shirit ngjitës.
3. Mos e anoni frigoriferin-ngrirës më shumë se 45° për të shmangur dëmtimin e sistemit të ftohjes.

Shumë probleme mund të zgjidhen vetë pa ekspertizë specifike. Në rast problemi, kontrolloni të gjitha mundësitë e treguara dhe ndiqni udhëzimet e mëposhtme përpara se të kontaktoni me servisin. Shih "SHËRBIMI I KLIENTIT".



### PARALAJMËRIM!

- ▶ Përpara mirëmbajtjes, çaktivizoni pajisjen dhe hiqeni nga priza.
- ▶ Pajisjet elektrike duhet të servisohen vetëm nga ekspertë të kualifikuar elektrikë, sepse riparimet e gabuara mund të shkaktojnë dëme të konsiderueshme.
- ▶ Linja e dëmtuar duhet të zëvendësohet nga prodhuesi, tekniku i tij i shërbimit ose nga persona të kualifikuar në mënyrë të ngjashme për të shmangur rreziqet.

Problemi	Shkaku i mundshëm	Zgjidhja e mundshme
Kompresori nuk punon	<ul style="list-style-type: none"> <li>• Spina nuk është e futur në prizë.</li> </ul>	<ul style="list-style-type: none"> <li>• Lidhni spinën.</li> </ul>
Pajisja punon shpesh ose punon për një periudhë shumë të gjatë.	<ul style="list-style-type: none"> <li>• Temperatura e brendshme ose e jashtme është shumë e lartë.</li> <li>• Pajisja ka qenë pa korrent për njëfarë periudhe.</li> <li>• Një derë e pajisjes nuk është mbyllur mirë.</li> <li>• Dera është hapur shumë shpesh ose për shumë kohë.</li> <li>• Cilësimi i temperaturës për ndarjen e ngrirësit është shumë i ulët.</li> <li>• Guarnicioni i derës është i ndotur, i konsumuar, i plasaritur ose i papërshtatshëm.</li> <li>• Qarkullimi i kërkuar i ajrit nuk është i garantuar.</li> </ul>	<ul style="list-style-type: none"> <li>• Në këtë rast, është normale që pajisja të funksionojë më gjatë.</li> <li>• Normalisht, nevojiten 8 deri në 12 orë që pajisja të ftohet plotësisht.</li> <li>• Mbyllni derën/sirtarin dhe sigurohuni që pajisja të jetë e vendosur në një terren të sheshtë dhe të mos ketë ushqim apo enë që e pengon derën.</li> <li>• Mos e hapni derën/sirtarin shumë shpesh.</li> <li>• Pastroni guarnicionin e derës/sirtarit ose ndërrojeni nga shërbimi i klientit.</li> <li>• Siguroni ventilim adekuat.</li> </ul>
Pjesa e brendshme e frigoriferit-ngrirës është e ndotur/ose mban erë.	<ul style="list-style-type: none"> <li>• Pjesa e brendshme e frigoriferit-ngrirës ka nevojë për pastrim.</li> </ul>	<ul style="list-style-type: none"> <li>• Pastroni pjesën e brendshme të frigoriferit-ngrirës.</li> </ul>

<b>Problemi</b>	<b>Shkaku i mundshëm</b>	<b>Zgjidhja e mundshme</b>
Nuk është mjaftueshëm ftohtë brenda pajisjes.	<ul style="list-style-type: none"> <li>• Temperatura është vendosur shumë e lartë.</li> <li>• Kohët e fundit janë shtuar shishet.</li> <li>• Një derë e pajisjes nuk është mbyllur mirë.</li> <li>• Dera/sirtari është hapur shumë shpesh ose për shumë kohë.</li> <li>• Guarnicioni i derës është i ndotur, i konsumuar, i plasaritur ose i papërputhshëm</li> </ul>	<ul style="list-style-type: none"> <li>• Rivendosni temperaturën.</li> <li>• Lini kohë që shishet e shtuara së fundi të arrijnë temperaturën e dëshiruar</li> <li>• Mbyllni derën/sirtarin.</li> <li>• Mos e hapni derën/sirtarin shumë shpesh</li> <li>• Pastroni guarnicionin e derës ose ndërrojeni nga shërbimi i klientit.</li> </ul>
Është shumë ftohtë brenda pajisjes.	<ul style="list-style-type: none"> <li>• Temperatura është vendosur shumë e ulët.</li> </ul>	<ul style="list-style-type: none"> <li>• Rivendosni temperaturën.</li> </ul>
Formimi i lagështirës në pjesën e brendshme të qilarit të verës	<ul style="list-style-type: none"> <li>• Klima është shumë e ngrohtë dhe shumë e lagësht.</li> <li>• Një derë/sirtar i pajisjes nuk është i mbyllur mirë.</li> <li>• Dera/sirtari është hapur shumë shpesh ose për shumë kohë.</li> <li>• Enët e ushqimit ose lëngjet lihen të hapura.</li> </ul>	<ul style="list-style-type: none"> <li>• Rritni temperaturën.</li> <li>• Mbyllni derën.</li> <li>• Mos e hapni derën/sirtarin shumë shpesh.</li> </ul>
Lagështia grumbullohet në sipërfaqen e jashtme të frigoriferit-ngrirës ose midis dymve/ derës dhe sirtarit.	<ul style="list-style-type: none"> <li>• Klima është shumë e ngrohtë dhe shumë e lagësht.</li> <li>• Dera nuk është e mbyllur fort. Ajri i ftohtë në pajisje dhe ajri i ngrohtë jashtë saj kondensohen.</li> </ul>	<ul style="list-style-type: none"> <li>• Kjo është normale në klimë të lagësht dhe do të ndryshojë kur lagështia të ulët.</li> <li>• Sigurohuni që dera të jetë e mbyllur fort.</li> </ul>
Drita e ekranit funksionon, por nuk ndihet e ftohtë	<ul style="list-style-type: none"> <li>• Është në modalitetin demo.</li> </ul>	<ul style="list-style-type: none"> <li>• vini re se në çfarë gjendje është nëse është në modalitetin demo, dilni prej tij. Funkcioni Hyrja: futni ndërfaqen e cilësimeve dhe vazhdoni të klikoni ikonën "Cilësimet" hyni në ndërfaqen e sfondit, më pas klikoni "Frigoriferi vë në punë" dhe klikoni "Modaliteti demo"</li> </ul>

<b>Problemi</b>	<b>Shkaku i mundshëm</b>	<b>Zgjidhja e mundshme</b>
Akull i fortë dhe brymë në ndarjen e ngrirësit.	<ul style="list-style-type: none"> <li>• Artikujt nuk janë paketuar në mënyrë adekuate.</li> <li>• Një derë/sirtar i pajisjes nuk është i mbyllur mirë.</li> <li>• Dera/sirtari është hapur shumë shpesh ose për shumë kohë.</li> <li>• Guarnicioni i derës/sirtarit është i ndotur, i konsumuar, i plasaritur ose i papërshtatshëm.</li> <li>• Diçka në brendësi e pengon derën/sirtarin të mbyllet siç duhet.</li> </ul>	<ul style="list-style-type: none"> <li>• Gjithmonë paketojini mirë artikujt.</li> <li>• Mbyllni derën/sirtarin.</li> <li>• Mos e hapni derën/sirtarin shumë shpesh.</li> <li>• Pastroni guarnicionin e derës/sirtarit ose ndërrojeni me të ri.</li> <li>• Rivendosni raftet, raftet e derës ose enët e brendshme për të lejuar mbylljen e derës/sirtarit.</li> </ul>
Anët e dollapit dhe shiritit të derës ngrohen.	<ul style="list-style-type: none"> <li>• -</li> </ul>	<ul style="list-style-type: none"> <li>• Kjo është normale.</li> </ul>
Pajisja lëshon tinguj jonormalë.	<ul style="list-style-type: none"> <li>• Pajisja nuk është e vendosur në terren të niveluar.</li> <li>• Pajisja prek një objekt rreth saj.</li> </ul>	<ul style="list-style-type: none"> <li>• Rregulloni këmbët për të niveluar pajisjen.</li> <li>• Hiqni objektet përreth pajisjes.</li> </ul>
Dëgjohet një tingull i lehtë i ngjashëm me atë të ujit që rrjedh.	<ul style="list-style-type: none"> <li>• -</li> </ul>	<ul style="list-style-type: none"> <li>• Kjo është normale.</li> </ul>
Do të dëgjoni një bip alarmi.	<ul style="list-style-type: none"> <li>• Dera është e hapur</li> </ul>	<ul style="list-style-type: none"> <li>• Mbyllni derën</li> </ul>
Do të dëgjoni një zhurmë të dobët.	<ul style="list-style-type: none"> <li>• Sistemi kundër kondensimit po funksionon</li> </ul>	<ul style="list-style-type: none"> <li>• Kjo parandalon kondensimin dhe është normale</li> </ul>
Sistemi i ndriçimit ose i ftohjes së brendshme nuk funksionon.	<ul style="list-style-type: none"> <li>• Spina nuk është e futur në prizë.</li> <li>• Furnizimi me korrent nuk është i paprekur.</li> <li>• Llamba LED është jashtë funksionit</li> </ul>	<ul style="list-style-type: none"> <li>• Lidhni spinën.</li> <li>• Kontrolloni furnizimin me korrent në ambient. Telefononi kompaninë lokale të energjisë elektrike!</li> <li>• Telefononi shërbimin për ndërrimin e llambës.</li> </ul>

## 1. Shpaketimi

- ▶ Nxirreni pajisjen nga paketimi.
- ▶ Hiqni të gjitha materialet e paketimit duke përfshirë bazën e shumës dhe të gjithë shiritin ngjitës që mban aksesoret.

## 2. Kushtet mjedisore

Temperatura e ambientit duhet të jetë gjithmonë ndërmjet 10 dhe 43°C, pasi mund të ndikojë në temperaturën brenda pajisjes dhe në konsumin e saj të energjisë. Mos e instaloni pajisjen pranë pajisjeve të tjera që lëshojnë nxehtësi (furra, frigoriferë) pa izolim.

## 3. Rekomandimi për hapësirë

- ▶ Përmasat e frigoriferit-ngrirës: gjerësia 595x thellësia 600x lartësia 1906 (mm)

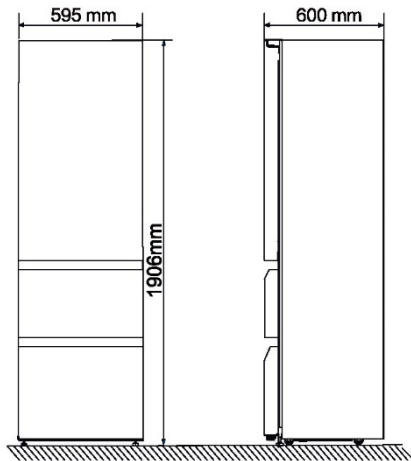

- ▶ Për të arritur ventilim të mjaftueshëm të pajisjes për arsye sigurie, duhet të respektohet informacioni i seksioneve të tërthorta të ventilimit.

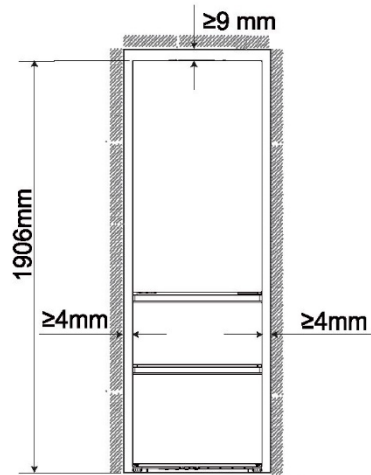

- ▶ Hapësira e rekomanduar kur hapet dera

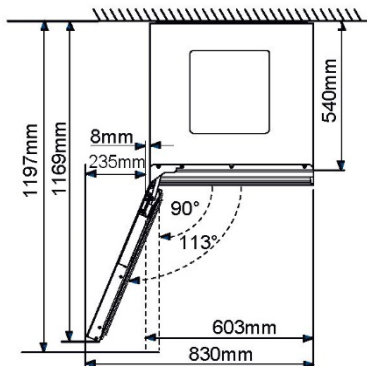

**PARALAJMËRIM!**

- Mbajini të lira vrimat e ajrimit në kasën e pajisjes ose në strukturën inkaso.

**4. Nivelimi i sipërfaqes**

1. Përkuleni pajisjen pak mbrapa.
2. Vendosni këmbët e përparme të rregullueshme në nivelin e dëshiruar duke i rrotulluar.
3. Stabiliteti mund të kontrollohet duke lëvizur diagonalet me alternim. Lëkundjet e lehta duhet të jenë të njëjta në të dy drejtimet. Përndryshe, kasa mund të shtrembërohet; rezultati është rrjedhje e mundshme e guarnicioneve të dyerve. Një prirje e lehtë në pjesën e pasme lehtëson mbylljen e derës

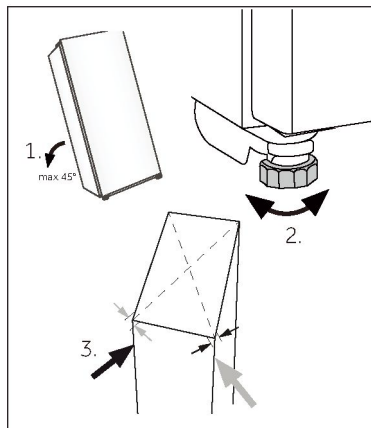

## Të dhënat teknike

Pllaka e markës së produktit sipas rregullores BE nr. 2019/2016

Marka	Haier
Emri / identifikuesi i modelit	CSW9619ENGBW
Kategoria	Frigorifer-ngrirës
Klasi i efikasitetit energjetik	E
Konsumi vjetor i energjisë (kWh/vit) <sup>1)</sup>	246
Vëllimi i ruajtjes (L)	352
Klasi klimatik: <sup>2)</sup> Kjo pajisje synohet të përdoret në një temperaturë ambienti ndërmjet 10 dhe 43°C.	SN-N-ST-T
Emetimet e zhurmës akustike në ajër (db(A) re 1pW)	C(36)
Lloji i pajisjes	Me qëndrim të lirë ngritur
Përmasat (gj./thell./lart. në mm)	595/600/1906



### Njoftim

► Konsumi vjetor i energjisë është 258 kWh/vit, kur lloji i pajisjes është i integruar.

Shpjegime:

- 1) bazuar në rezultatet standarde të provës për 24 orë. Konsumi konkret i energjisë varet nga mjedisi aktual, sasia e shisheve, temperatura e caktuar, hapja dhe mbyllja e derës, etj.
- 2) Konsumi nominal i energjisë është vlera e përfutur sipas provës standarde kur dollapi i verës nuk ndez dritën e brendshme.
  - e zgjeruar mesatare: "kjo pajisje ftohëse është planifikuar për përdorim në temperatura ambiente që variojnë nga 10 në 32°C";
  - mesatare: "kjo pajisje ftohëse është planifikuar për përdorim në temperatura ambiente që variojnë nga 16 në 32°C";
  - subtropikale: "kjo pajisje ftohëse është planifikuar për përdorim në temperatura ambiente që variojnë nga 16 në 38°C";
  - tropikale: "kjo pajisje ftohëse është planifikuar për përdorim në temperatura ambiente që variojnë nga 16 në 43°C";

### Standardet dhe direktivat

Ky produkt plotëson kërkesat e të gjitha direktivave të zbatueshme të KE-së me standardet përkatëse të harmonizuara, të cilat parashikojnë markimin CE.

Në rekomandojmë shërbimin tonë të klientit Haier dhe përdorimin e pjesëve origjinale të këmbimit.

Nëse keni një problem me pajisjen tuaj, kontrolloni fillimisht seksionin "ZGJIDHJA E PROBLEMEVE". Nëse nuk mund të gjeni një zgjidhje atje, kontaktoni

- ▶ me tregtarin juaj lokal ose
- ▶ rubrikën "Service & Support" në [www.haier.com](http://www.haier.com) ku mund të gjeni numrat e telefonit dhe pyetjet e shpeshta dhe ku mund të aktivizoni pretendimin e shërbimit.

Për të kontaktuar me shërbimin tonë, sigurohuni që të keni në dispozicion të dhënat e mëposhtme.

Informacioni mund të gjendet në pllakën e markës.

Modeli \_\_\_\_\_ Nr. serial \_\_\_\_\_

Kontrolloni gjithashtu kartën e garancisë të dhënë me produktin në rast garancie.

Për pyetje të përgjithshme të biznesit, gjeni adresat tona në Evropë më poshtë:

Adresat evropiane të Haier			
Shteti*	Adresa postare	Shteti	Adresa postare
<b>Itali</b>	Haier Europe Trading SRL Via De Cristoforis, 12 21100 Varese ITALI	<b>Francë</b>	Haier Europe Trading SRL Via De Cristoforis, 12 21100 Varese ITALI
<b>Spanjë Portugali</b>	Haier Iberia SL Pg. Garcia Faria, 49-51 08019 Barcelona SPANJË	<b>Belgium-FR Belgium-NL Holandë Luksemburg</b>	Haier Benelux SA Anderlecht Route de Lennik 451 BELGJIKË
<b>Gjermani Austri</b>	Haier Deutschland GmbH Hewlett-Packard-Str. 4 D-61352 Bad Homburg GJERMANI	<b>Poloni Çeki Hungari Greqi Rumani Rusi</b>	Haier Poland Sp. zo.o. Al. Jerozolimskie 181B 02-222 Warszawa POLONI
<b>Mbretëri e Bashkuar</b>	Haier Appliances UK Co. Ltd. One Crown Square Church Street East Woking, Surrey, GU21 6HR UK		

**DISPONUESHMËRA E PJESËVE TË KËMBIMIT:** "Termostatet, sensorët e temperaturës, panelet e qarqeve dhe dritat janë të disponueshme për një periudhë minimale prej shtatë vitesh pas nxjerrjes së njësisë së fundit të modelit në treg. Dorezat e dyerve, menteshat e dyerve, tavat dhe shportat për një periudhë minimale prej shtatë vitesh dhe gominat e derës për një periudhë minimale prej 10 vitesh, pas nxjerrjes së njësisë së fundit të modelit në treg

**Garancia minimale është:** 2 vite për vendet e BE-së, 3 vite për Turqinë, 1 vit për Mbretërinë e Bashkuar, 1 vit për Rusinë, 3 vite për Suedinë, 2 vite për Serbinë, 5 vite për Norvegjinë, 1 vit për Marokun, 6 muaj për Algjerinë, për Tunizinë nuk kërkohet garanci ligjore.

**Për informacione të mëtejshme për produktin, këshillohuni me**  
<https://eprel.ec.europa.eu/> ose skanoni kodin QR në etiketën e energjisë të dhënë në pajisje.

## Hvala vam što ste kupili proizvod kompanije Haier.

Pažljivo pročitajte ova uputstva pre upotrebe ovog uređaja. Uputstva sadrže važne informacije koje će vam pomoći da iskoristite sve mogućnosti uređaja i obezbedite bezbednu i pravilnu montažu, upotrebu i održavanje.

Držite ovaj priručnik na pogodnom mestu, tako da uvek možete da ga pročitate radi bezbedne i pravilne upotrebe uređaja.

Ako prodajete uređaj, poklanjate ga ili ostavljate nakon preseljenja, obavezno priložite ovaj priručnik tako da novi vlasnik može da se upozna sa uređajem i sigurnosnim upozorenjima.

## Dodatna oprema

Proverite dodatnu opremu i literaturu u skladu sa ovom listom:



Čep za otvor



Brzi vodič



Energetska nalepnica



Garantni list

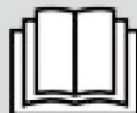

Priručnik sa bezbednosnim upozorenjima

<b><u>5 Bezbednosne informacije</u></b>	Pre prve upotrebe	6
	Ugradnja	6
	Svakodnevna upotreba	7
	Informacije o rashladnom gasu	9
<b><u>10 Namena</u></b>		
<b><u>11 Opis proizvoda</u></b>		
<b><u>12 Upotreba</u></b>	Pre prve upotrebe	12
	Tasteri	12
	Podešavanje prvog uključivanja	12
	Povezivanje telefona i konfiguracija mreže	13
	Funkcija automatskog zaključavanja	14
	Opis kontrolnog panela	14
	Funkcija zone za skladištenje vina	14
	Funkcija zone za dekantiranje	15
	Funkcija zamrzivača	15
	Inteligentno skladište vina	15
	Funkcija Smart Wine pretrage	16
	Buđenje jednim klikom	17
	Sistemska podešavanja	17
	Alarm za otvorena vrata	19
	Alarmi za abnormalnosti	19
	Memorija u slučaju nestanka struje	19
	Podešavanje Wi-Fi režima	19
<b><u>20 Oprema</u></b>		
<b><u>22 Saveti za uštedu energije</u></b>		
<b><u>23 Održavanje i čišćenje</u></b>		
<b><u>24 Rešavanje problema</u></b>		
<b><u>27 Ugradnja</u></b>		
<b><u>29 Tehnički podaci</u></b>		
<b><u>30 Korisnička služba</u></b>		



## **UPOZORENJE – Važne bezbednosne informacije**



## **OBAVEŠTENJE – Opšte informacije i saveti**



## **Informacije o životnoj sredini**



### Odlaganje u otpad

Pomozite u zaštiti životne sredine i očuvanju ljudskog zdravlja. Odložite ambalažu u odgovarajući kontejner radi recikliranja. Pomozite u reciklaži otpada od električnih i elektronskih uređaja. Ne odlažite u otpad uređaje označene ovim simbolom zajedno sa otpadom iz domaćinstva. Vratite proizvod u lokalni objekat za reciklažu ili se obratite opštinskoj kancelariji.



## **UPOZORENJE!**

Rizik od povrede ili gušenja!

Stručnjaci moraju da odlože u otpad rashladna sredstva i gasove. Uverite se da cev rashladnog kola nije oštećena pre pravilnog odlaganja u otpad. Isključite uređaj iz mrežnog napajanja. Isecite mrežni kabl i odložite ga u otpad. Uklonite tacne i fioke, kao i rezu vrata i zaptivke, kako biste sprečili zaglavljivanje dece i kućnih ljubimaca u uređaju.

**Odeljak frižidera ovog uređaja koristi se za skladištenje vina. Pre prvog uključivanja uređaja, pročitajte sledeće savete o bezbednosti:**



## **UPOZORENJE!**

### **Pre prve upotrebe**

- ▶ Uverite se da se nisu pojavila oštećenja pri transportu.
- ▶ Uklonite svu ambalažu i držite je van domašaja dece.
- ▶ Sačekajte najmanje dva sata pre montaže uređaja kako bi se osiguralo da je rashladno kolo potpuno funkcionalno.
- ▶ Rukujte uređajem uvek sa još najmanje dve osobe jer je težak.

### **Ugradnja**

- ▶ Postavite uređaj na dobro provetreno mesto. Obezbedite prostor od najmanje 9 cm iznad i 4 mm oko uređaja.
- ▶ Nikada ne montirajte uređaj u vlažnom prostoru ili na mestu gde se može isprskati vodom. Prebrišite vodu i mrlje od vode mekom i čistom krpom.
- ▶ Ne montirajte uređaj na direktnoj sunčevoj svetlosti ili u blizini izvora toplote (npr. rerna, grejalica).  
Montirajte i nivelišite uređaj u prostoru pogodnom za njegovu veličinu i upotrebu.
- ▶ Ne blokirajte ventilacione otvore na uređaju ili u ugrađenoj strukturi.
- ▶ Uverite se da su električne informacije na natpisnoj pločici usklađene sa napajanjem. Ako to nije slučaj, obratite se električaru.
- ▶ Uređaj radi pod napajanjem od 220–240 VAC / 50 Hz. Neuobičajena fluktuacija napona može prouzrokovati da se uređaj ne uključi ili oštećenje regulacije temperature, a pored toga može doći do neuobičajene buke prilikom rada. U tom slučaju, treba da se montira automatski regulator.
- ▶ Nemojte da koristite adaptere sa više utičnica niti produžne kablove.
- ▶ Nemojte da smeštate više prenosivih utičnica ili prenosivih izvora napajanja na zadnji deo uređaja.
- ▶ Uverite se da mrežni kabl nije zaglavljen u frižideru-zamrzivaču i nemojte da gazite mrežni kabl.



## UPOZORENJE!

- ▶ Koristite zasebnu uzemljenu utičnicu za mrežno napajanje koja je lako dostupna. Uređaj mora biti uzemljen. Samo za Ujedinjeno Kraljevstvo: Mrežni kabl uređaja opremljen je utikačem sa 3 priključnice (sa uzemljenjem) koji se podudara sa standardnom utičnicom sa 3 priključnice (sa uzemljenjem). Nemojte nikada da sečete ili skidate treću iglicu (uzemljenje). Nakon montaže uređaja, utikač treba da bude pristupačan.
- ▶ Nemojte da oštetite rashladno kolo.

## Svakodnevna upotreba

- ▶ Ovaj uređaj smeju da koriste deca uzrasta od 8 godina i osobe sa smanjenim fizičkim, čulnim ili mentalnim sposobnostima ili nedostatkom iskustva i znanja ako su pod nadzorom ili ako imaju na raspolaganju uputstva u vezi sa upotrebom uređaja na bezbedan način i ako razumeju opasnosti koje su uključene.
- ▶ Deca uzrasta od 3 do 8 godina smeju da stavljaju hranu i vade je ih rashladnih uređaja, ali im nije dozvoljeno da ih čiste ili montiraju.
- ▶ Deca mlađa od 3 godina moraju se držati podalje od uređaja, osim ako su pod stalnim nadzorom.
- ▶ Deca ne smeju da se igraju uređajem.
- ▶ Ako u blizini uređaja curi hladni gas ili drugi zapaljivi gas, isključite ventil iscrelog gasa, otvorite vrata i prozore i nemojte da isključujete iz utičnice utikač mrežnog kabla frižidera ili bilo kog drugog uređaja.
- ▶ Imajte na umu da je uređaj pripremljen za rad u određenom opsegu temperature okruženja između 10 i 43 °C. Uređaj možda neće raditi ispravno ako se ostavi tokom dužeg perioda na temperaturi iznad ili ispod navedenog opsega.
- ▶ Ne stavljajte nestabilne predmete (teške predmete, posude napunjene vodom) na vrh frižidera-zamrzivača kako biste izbegli telesne povrede izazvane padom ili strujnim udarom koji je izazvan kontaktom sa vodom.
- ▶ Nemojte da vučete police u vratima. Moguće je naginjanje vrata, police za flaše, izvlačenje vrata ili rušenje uređaja.
- ▶ Otvarajte i zatvarajte vrata samo pomoću ručki. Razmak između vrata i između vrata i unutrašnjosti zamrzivača je veoma uzak. Nemojte da pružate ruke u ove oblasti kako biste izbegli prikleštenje prstiju. Otvarajte ili zatvarajte vrata frižidera-zamrzivača samo kada nema dece u domašaju kretanja vrata.

**UPOZORENJE!**

- ▶ Nemojte da čuvate ili koristite zapaljive, eksplozivne ili korozivne materijale u uređaju ili u njegovoj blizini.
- ▶ Nemojte da čuvate lekove, bakterije ili hemijska sredstva u uređaju. Ovaj uređaj je kućni aparat. Ne preporučuje se skladištenje materijala koji iziskuju strogo određene temperature.
- ▶ Nemojte da čuvate u zamrzivaču tečnosti u flašama ili limenkama (osim jakih alkoholnih pića), naročito gazirana pića, jer će one pući tokom zamrzavanja.
- ▶ Proverite stanje hrane ako je došlo do zagrevanja zamrzivača.
- ▶ Nemojte da podešavate nepotrebno nisku temperaturu u frižideru. Temperature ispod nule se mogu javiti na visokim postavkama. Pažnja: Flaše mogu da puknu
- ▶ Nemojte da dodirujete smrznute predmete mokrim rukama (nosite rukavice). Posebno nemojte da jedete zaleđene lizalice neposredno nakon vađenja iz zamrzivača. Postoji rizik od smrzavanja ili stvaranja promrzlina. Prva pomoć: odmah stavite pod tekuću hladnu vodu. Ne povlačite!
- ▶ Nemojte da dodirujete unutrašnju površinu zamrzivača dok radi, naročito ne vlažnim šakama, jer šake mogu da vam se zamrznu na površini.
- ▶ Isključite uređaj u slučaju nestanka struje ili pre čišćenja. Sačekajte najmanje 7 minuta pre ponovnog uključivanja uređaja, jer često uključivanje može oštetiti kompresor.
- ▶ Nemojte da koristite električne uređaje unutar odeljaka za čuvanje hrane u uređaju, osim ako nisu onog tipa koji preporučuje proizvođač. Održavanje/čišćenje
- ▶ Deca moraju da budu pod nadzorom ako obavljaju čišćenje i održavanje.
- ▶ Držite utikač, a ne kabl, prilikom isključivanja uređaja iz napajanja.
- ▶ Nemojte da čistite uređaj tvrdim četkama, žičanim četkama, deterdžentom u prahu, benzinom, amil acetatom, acetonom i sličnim organskim, kiselim ili alkalnim rastvorima. Čistite uređaj specijalnim deterdžentom za frižidere kako biste izbegli oštećenje.
- ▶ Nemojte da stružete mraz ili led ostrim predmetima. Nemojte da koristite sprejeve, električne grejače poput grejalica, fenova za kosu, parnih čistača ili drugih izvora toplote, kako bi se izbeglo oštećenje plastičnih delova.
- ▶ Nemojte da koristite mehaničke uređaje ili druga sredstva za ubrzavanje procesa odmrzavanja, osim onih koje preporučuje proizvođač.
- ▶ Ako je mrežni kabl oštećen, mora da ga zameni proizvođač, radnik servisne službe ili slično kvalifikovana lica kako bi se izbegla opasnost.



## UPOZORENJE!

- ▶ Ne pokušavajte sami da popravljate, rastavljate ili modifikujete uređaj. U slučaju popravke obratite se našoj korisničkoj službi.
- ▶ Uklonite prašinu na poleđini jedinice najmanje jednom godišnje kako bi se izbegla opasnost od požara, kao i povećana potrošnja energije.
- ▶ Nemojte da prskate tečnost na uređaj niti da ga ispirate tokom čišćenja.
- ▶ Nemojte da koristite raspršenu vodu ili paru za čišćenje uređaja.
- ▶ Nemojte da čistite hladne staklene police vrućom vodom. Iznenadna promena temperature može da prouzrokuje lom stakla.

## Informacije o rashladnom gasu



## UPOZORENJE!

Uređaj sadrži zapaljivo rashladno sredstvo IZOBUTAN (R600a).

Uverite se da rashladno kolo nije oštećeno tokom transporta ili montaže.

Curenje rashladnog sredstva može izazvati povrede oka ili se može zapaliti.

Ako je došlo do oštećenja, držite dalje od otvorenih izvora vatre, dobro provetrite prostoriju, ne priključujte niti isključujte kablove za napajanje ovog uređaja ili bilo kog drugog uređaja. Obavestite korisničku službu. U slučaju da rashladno sredstvo dođe u kontakt sa očima, odmah ih isperite tekućom vodom i odmah pozovite očnog lekara.

## Namena

Ovaj uređaj je namenjen za čuvanje vina i zamrzavanje hrane. Dizajniran je isključivo za upotrebu u domaćinstvu i za slične primene, kao što su kuhinjske prostorije za osoblje u okviru prodavnica, kancelarija ili drugih radnih prostorija, seoske kuće i za klijente u hotelima, motelima i drugim okruženjima stambenog tipa, kao i za smeštajne objekte tipa noćenja sa doručkom, kao i u katering. Nije namenjen za komercijalnu ili industrijsku upotrebu. Promene ili izmene uređaja nisu dozvoljene. Upotreba u suprotnosti sa namenom može izazvati opasnosti i poništiti garanciju.

## **i** NAPOMENA

Zbog tehničkih promena i različitih modela, neke ilustracije u ovom priručniku mogu se razlikovati od vašeg modela.

### Slika uređaja

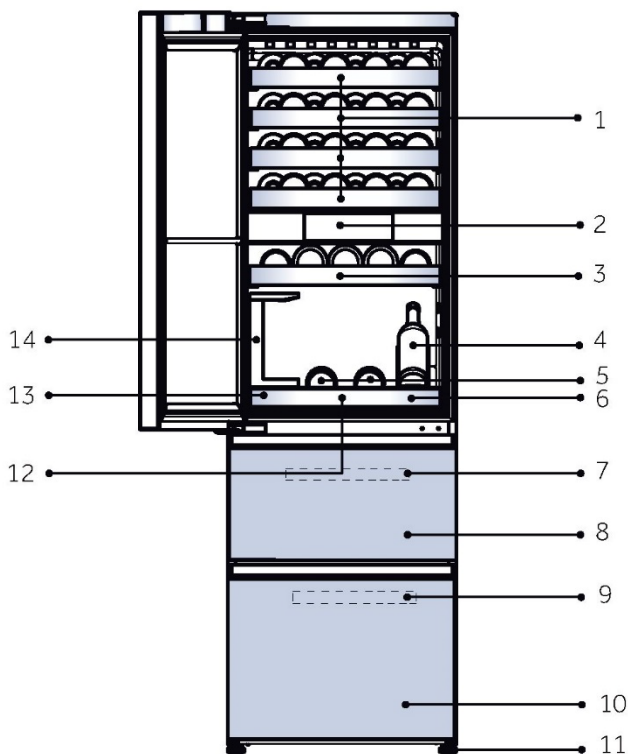

- |  |  |
|--|--|
| 1. Veliki stalak za vino               | 8. Gornja fioka za čuvanje u zamrzivaču                      |
| 2. Displej                             | 9. Tacna zamrzivača  |
| 3. Mali stalak za vino                 | 10. Donja fioka za čuvanje u zamrzivaču                      |
| 4. Displej držača za vino              | 11. Podesive stopice   |
| 5. Drveni pladanj za posluživanje vina | 12. Podloga koja apsorbuje udarce za pladanj za posluživanje |
| 6. Pladanj za posluživanje vina        | 13. Kutija za skladištenje                                   |
| 7. Tacna zamrzivača                    | 14. Držač za čaše za vino                                    |

## Uklonite držač vrata frižidera-zamrzivača

1. Uklonite držač tela i vrata nakon uklanjanja vijaka za pričvršćivanje vrata za telo.
2. Izvadite čep sa vijkom iz kese i postavite ga na otvor za vijak.

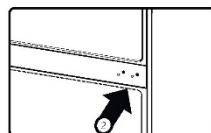
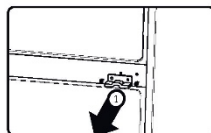

## 1. Pre prve upotrebe

- ▶ Uklonite sve materijale ambalaže. To uključuje podlogu od pene i svu lepljivu traku koja drži pribor za vino iznutra i spolja. Čuvajte ih van domašaja dece i odložite ih u otpad na ekološki prihvatljiv način.
- ▶ Očistite unutrašnjost i spoljašnjost uređaja vodom i blagim deterdžentom pre stavljanja vina u njega.
- ▶ Nakon što je uređaj nivelisan i očišćen, sačekajte najmanje 2 sata pre nego što ga priključite na napajanje. Ako je frižider-zamrzivač iz bilo kog razloga nagnut, sačekajte 24 sata pre nego što ga uključite. Pogledajte odeljak MONTAŽA.
- ▶ Kada uključite uređaj u električnu utičnicu, pustite ga da radi najmanje 30 minuta da se aklimatizuje pre nego što izvršite bilo kakva podešavanja.

## 2. Tasteri

Tasteri na kontrolnom panelu su tasteri osetljivi na dodir, koji reaguju kada se lagano dodirnu prstom.

## 3. Podešavanje prvog uključivanja

- ▶ Kada se proizvod prvi put uključuje, displej će se automatski uključiti. Nakon ulaska u glavni interfejs, zona za skladištenje vina je podrazumevano podešena na 12 °C, zona za dekantiranje je podrazumevano podešena na 12 °C, područje za zamrzavanje je podrazumevano podešeno na -18 °C, a Super Frz je podrazumevano isključen.

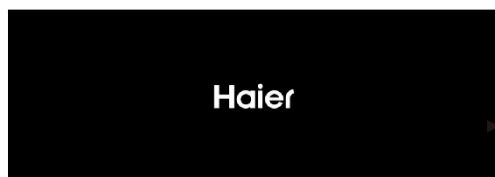

#### 4. Povežite proizvod sa hOn aplikacijom

- ▶ Dodirnite ikonu „Podešavanja“ u gornjem desnom uglu početne stranice da uđete u interfejs za podešavanja sistema



- ▶ Dodirnite „Mrežna veza“ i skenirajte QR kod da preuzmete aplikaciju hOn iz prodavnica aplikacija i registrujete se da biste se prijavili.



- ▶ Nakon podešavanja mobilne aplikacije, dodirnite dugme „Poveži mrežu“ da uđete u režim konfiguracije mreže. Pratite uputstva na interfejsu da pomoću aplikacije hOn dovršite povezivanje uređaja.



#### Napomena

- ▶ Ako se niste povezali sa mrežom nakon ulaska u režim konfiguracije mreže, mreža će automatski isključiti nakon nekog vremena i potrebno je da ponovo uđete u režim konfiguracije mreže.
- ▶ Nakon što je hOn uspešno povezan, uređaj će tražiti da je povezivanje na mrežnu vezu uspešno. Kliknite na „Dovršeno“ da odete na početnu stranicu.

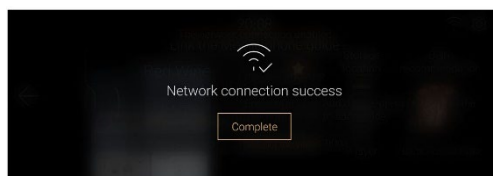

## 5. Funkcija automatskog zaključavanja

- ▶ Ako nema aktivnosti tokom jednog minuta ili senzor za prisutnost nakon jednog minuta detektuje da je korisnik otišao, displej će se isključiti. Displej izlazi iz režima zaključanog ekrana kada se aktivira funkcija detekcije prisutnosti ili se otvore vrata.
- ▶ Informacije o vinu se prikazuju u skladu sa podešavanjem displeja interfejsa za podešavanje sistema.
- ▶ Prevucite preko ekrana ulevo da biste ga otključali.

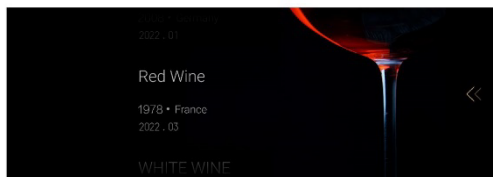

## 6. Opis kontrolnog panela

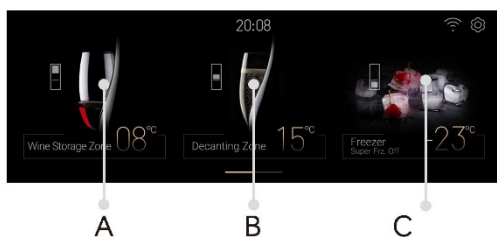

- A. Birač zone za skladištenja vina
- B. Birač zone za dekantiranje
- C. Birač za uključivanje zamrzivača/Super Frz

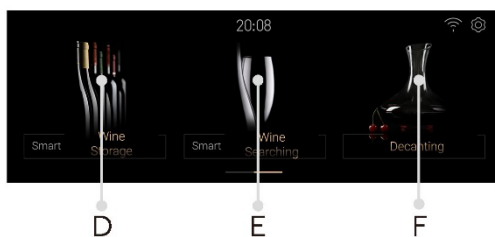

- D. Birač za Smart Wine skladištenje
- E. Birač za Smart Wine pretraživanje
- F. Birač za dekantiranje

## 7. Funkcija zone za skladištenje vina

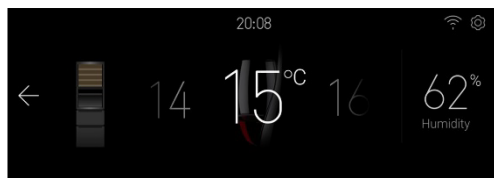

- ▶ Dodirnite taster „A“ da uđete u interfejs za podešavanje temperature prostora za skladištenje vina.
- ▶ Prevucite prstom ulevo i udesno u području temperature da promenite podešavanja prostora za skladištenje vina između 8~18 °C, svako prevlačenje menja temperaturu za 1 °C, a zvučni signal se oglašava jednom.
- ▶ Prikaz vlažnosti vazduha se ne može podesiti, a prikazuje vrednost vlažnosti vazduha u zoni skladištenja vina.

## 8. Funkcija zone za dekantiranje



- ▶ Dodirnite „B” na početnoj stranici da uđete u interfejs za podešavanje temperature Sommelier. Prevucite prstom ulevo i udesno u području temperature da promenite podešavanja Sommelier između 8~18 °C, svako prevlačenje menja temperaturu za 1 °C, a zvučni signal se oglašava jednom.
- ▶ Prikaz vlažnosti vazduha se ne može podesiti, a prikazuje vrednost vlažnosti vazduha u zoni za dekantiranje.

## 9. Funkcija zamrzivača

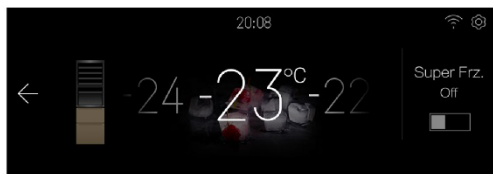

- ▶ Dodirnite „C” na početnoj stranici da uđete interfejs za podešavanje temperature zone zamrzivača.
- ▶ Kada je funkcija Super Frz isključena, prevucite levo i desno u području temperature da podesite zupčanik za podešavanje temperature zone zamrzivača između -14 ~ -24 °C, svako prevlačenje menja temperaturu za 1 °C, a zvučni signal se oglašava jednom.
- ▶ Kliknite na ikonu Super Frz da uključite/isključite funkciju Super Frz. Kada je funkcija Super Frz uključena, temperaturu odeljka zamrzivača nije moguće podesiti.

## 10. Smart Wine skladištenje

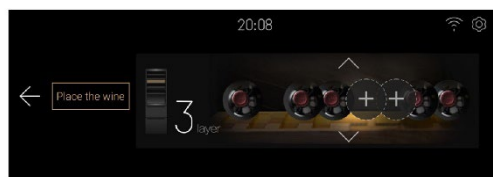

- ▶ Dodirnite „D” na početnoj stranici da uđete u interfejs za Smart Wine skladištenje vina, u kom možete dodati vino, deponovati vino, zameniti vino, izbrisati vino i premestiti vino.

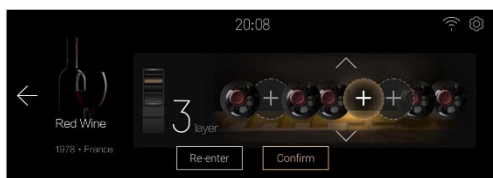

- ▶ Dodirnite [Place the Wine] da uđete u interfejs za dodavanje vina.
- ▶ Dodirnite strelicu da podesite broj slojeva, kliknite na područje znaka „+“ (prazno, bez uskladištenog vina), izaberite lokaciju levo i desno, područje će biti istaknuto, a istovremeno će se ugasi i unutrašnje osvetljenje vitrine za vino, a izabrani indikator položaja će biti istaknut (podešavanje sistema „podešavanje prikaza“ [Wine display location indicator] će biti podešeno na uključeno).
- ▶ Kliknite na Potvrdi, unesite informacije o vinu i dovršite skladištenje vina.
- ▶ Za ostale operacije, pogledajte uputstva na ekranu

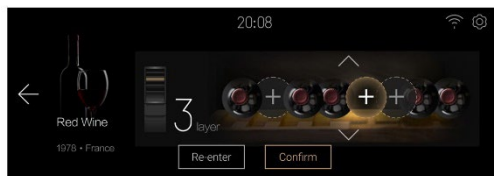

## 11. Funkcija Smart Wine pretraživanja



- ▶ Dodirnite „E“ na početnoj stranici da uđete u interfejs za Smart Wine pretraživanje: Pretraživač vina sa uslovnim filtriranjem, pretraživač omiljenog vina, brisanje omiljenog vina, dodavanje omiljenog vina

## 12. Dekantiranje



- ▶ Dodirnite „F” na početnoj stranici da uđete u interfejs izbora vina.
- ▶ Kliknite na područje vina da biste izabrali vrstu, a zatim pređite na interfejs taloženja ove vrste vina, vreme taloženja podešava korisnik i to vreme početka, vreme pauze, vreme nastavka i vreme otkazivanja. Nakon završetka odbrojavanja, frižider će se oglasiti zvučnim signalom kada se završi taloženje, a korisnik treba da klikne na [OK] da zaustavi zvučni signal.

## 13. Sistemska podešavanja

Dodirnite ikonu za podešavanje u gornjem desnom uglu početne stranice da uđete na stranicu za podešavanje.

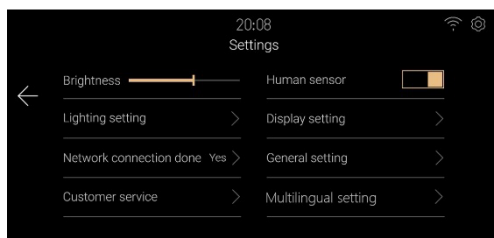
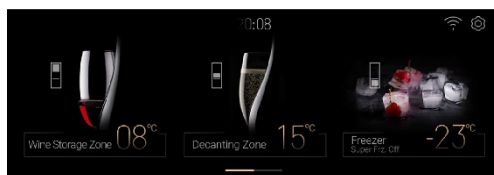

- ▶ Podešavanja osvetljenosti  
Prevucite prstom ili kliknite na traku za osvetljenost da podesite osvetljenost displeja.
- ▶ Podešavanja prekidača za detekciju prisutnosti  
Kliknite na dugme Human Touch da uključite ili isključite funkciju Human Touch frižidera-zamrzivača.

► **Podešavanja osvetljenja**

Kliknite na [Lighting Setting] da uđete u interfejs za podešavanje osvetljenja

① Podešavanjem prekidača za osvetljenje može podesiti frižider-zamrzivač.

② Podešavanjem trajanja osvetljenja možete podesiti trajanje osvetljenja nakon zatvaranja vrata, podrazumevano je 30 sekundi. Opseg podešavanja je od 00 minuta 00 sekundi do 59 minuta 59 sekundi.

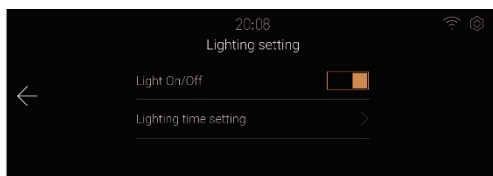

► **Podešavanja displeja**

Kliknite na [Display Setting] da uđete u interfejs za podešavanje displeja.

① Podešavanjem prekidača za prikaz informacija o vinu možete da uključite ili isključite funkciju prikaza informacija o vinu u interfejsu za zaključavanje ekrana frižidera.

② Podešavanjem prekidača indikatora lokacije vina može uključiti ili isključiti funkciju indikatora lokacije vina prilikom skladištenja ili traženja vina.

► **Opšta podešavanja**

Kliknite na [General Settings] da uđete u interfejs za podešavanje.

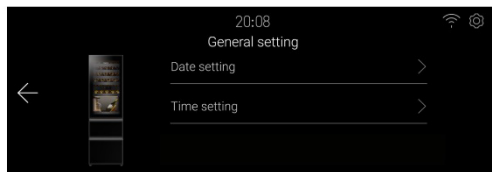

① Kliknite na [Date Setting] da uđete u interfejs za podešavanje datuma i možete da podesite datum.

② Kliknite na [Time Setting] da uđete u interfejs za podešavanje vremena i možete da podesite vreme.

③ Kliknite na [Electronic interaction] da uđete u interfejs i skenirajte QR kod u interfejsu da biste videli e-priručnik putem mobilnog telefona.

► **Korisnička služba**

Kliknite na [Customer service] da uđete u interfejs korisničke službe gde putem mobilne hOn aplikacije možete zatražiti da se kontaktira lokalna korisnička služba.



## 14. Alarm za otvorena vrata

Ako vrata odeljka za čuvanje vina ostanu otvorena duže od 1 minut, frižider-zamrzivač će se oglasiti zvučnim alarmom koji će upozoriti korisnika. Alarm će biti poništen kada se vrata zatvore.

## 15. Alarmi za abnormalnosti

- ▶ Kada je temperatura senzora za vino niža od 0 °C, iskačući prozor će obavestiti da se uređaj možda pokvario, kako bi se sprečilo oštećenje vina, isključite napajanje što je pre moguće i obratite se korisničkoj službi.
- ▶ Kada iskačući prozor uređaja prikaže „ventilator“, „prigušivač“, „ventil“ ili „greška u komunikaciji“, uređaj je možda pokvaren, obavestite korisničku službu radi provere na licu mesta.
- ▶ Kada su vrata otvorena duže vreme, normalno je da displej prikazuje grešku prekidača vrata. Ako su vrata stalno zatvorena, vrata možda nisu u funkciji.

## 16. Memorija u slučaju nestanka struje

Trenutni radni status je memorisan za slučaj nestanka struje i nakon ponovnog uspostavljanja napajanja uređaj nastavlja radi prema podešavanjima pre nestanka struje.

## 17. Podešavanje Wi-Fi režima

- ▶ Ovaj proizvod nije namenjen za komercijalnu upotrebu.
- ▶ Maksimalna izlazna snaga predajnika: 2,4 GHz Wi-Fi: 19,5 dBm  
Bluetooth LE: 19,5 dBm; Bluetooth BR/EDR): 19,5 dBm.
- ▶ Radna frekvencija predajnika: 2400 MHz-24833,5 MHz

## 1. Polica

1. Police su dizajnirane za lako skladištenje i lako uklanjanje vina. Čiste se mekim peškirom.
2. Mogu se skladištiti uobičajene boce prečnika 76 mm.
3. Veće boce se mogu skladištiti na donjoj polici.
4. Količina može varirati od navedenog broja ako su boce složene na drugačiji način.

### Saveti za raspored u frižideru-zamrzivaču

Pre stavljanja boca u frižider-zamrzivač, proverite da li su police za vino potpuno stabilne. Pored toga, potvrdite da li neka boca viri sa police kako bi se sprečilo da boce udare u staklena vrata nakon zatvaranja.

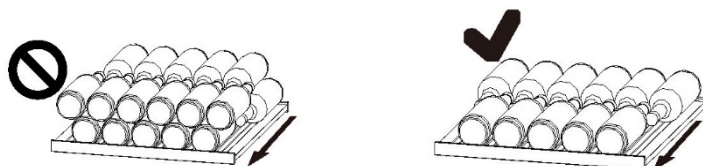

## 2. Dijagrami slaganja boca za različite police

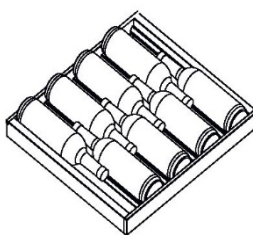

Veliki stalak  
za vino

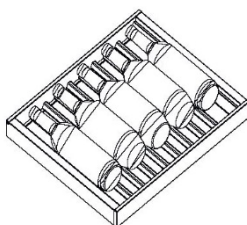

Mali stalak  
za vino

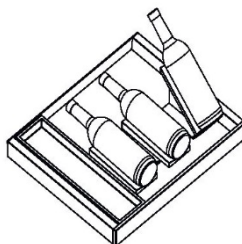

Dijagram slaganja boca  
za Sommelier pladanj

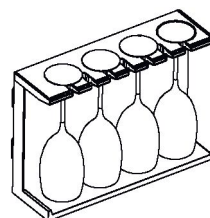

Stalak za čaše  
za vino

## 3. Slaganje običnih boca vina u prostoru za skladištenje vina

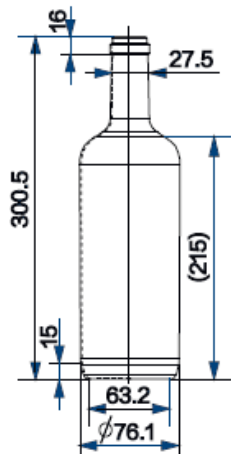

Standardna boca za određivanje načina slaganja (zapremina u mm)

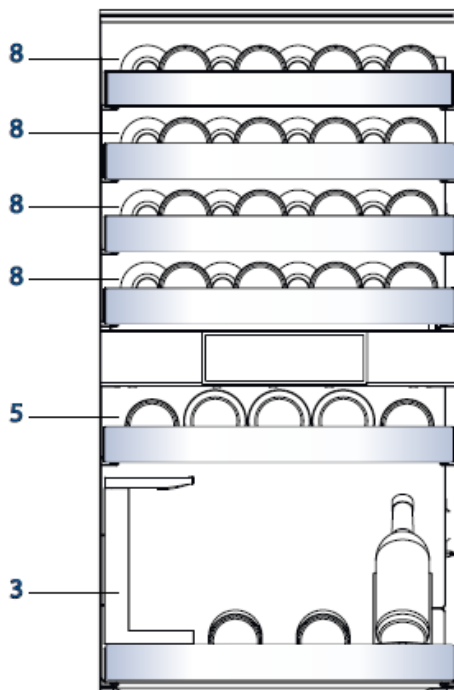

Maksimalna količina boca je 40 boca



### Saveti za uštedu energije

- ▶ Uverite se da uređaj ima ispravnu ventilaciju (pogledajte MONTAŽA).
- ▶ Ne montirajte uređaj na direktnoj sunčevoj svetlosti ili u blizini izvora toplote (npr. rerna, grejalica).
- ▶ Izbegavajte nepotrebno nisku temperaturu u uređaju. Potrošnja energije se povećava što je niža temperatura podešena u uređaju.
- ▶ Otvarajte vrata uređaja što je manje i što kraće moguće.
- ▶ Ne prekoračujte predviđenu količinu boca kako biste izbegli ometanje protoka vazduha. Održavajte čistoću zaptivki vrata tako da se uvek zatvaraju ispravno.

## 1. Odmrzavanje

Odmrzavanje frižidera-zamrzivača se vrši automatski; nije potreban ručni rad.

## 2. Zamena LED lampice

Lampica koristi LED tehnologiju za izvor svetlosti, što podrazumeva malu potrošnju energije i dugi vek trajanja. Ako postoji bilo kakva abnormalnost, obratite se korisničkoj službi. Pogledajte odeljak KORISNIČKA SLUŽBA.



### UPOZORENJE!

Nemojte sami menjati LED lampicu. Mora je zameniti samo proizvođač ili ovlašćeni serviser.

### Parametri LED lampice:

Napon 12V

Maks. snaga: 18W

## 3. Duži prekid rada

Isključite kabl za napajanje.

Očistite uređaj i zaptivke vrata kao što je prethodno opisano.

Držite vrata otvorena kako bi se sprečilo stvaranje neprijatnih mirisa u unutrašnjosti uređaja.

## 4. Premeštanje uređaja

1. Uklonite sve boce i isključite uređaj iz utičnice.
2. Pričvrstite police i druge pokretne delove u frižideru-zamrzivaču lepljivom trakom.
3. Nemojte naginjati frižider-zamrzivač za više od 45° da izbegnete oštećenje rashladnog sistema.

Mnoge probleme koji se javljaju možete da rešite sami bez posedovanja posebne stručnosti. U slučaju problema, proverite sve predstavljene mogućnosti i pratite uputstva u nastavku pre nego što se obratite postprodajnoj službi. Pogledajte odeljak KORISNIČKA SLUŽBA.



### UPOZORENJE!

- ▶ Pre sprovođenja održavanja, deaktivirajte uređaj i isključite utikač iz utičnice.
- ▶ Električnu opremu smeju da servisiraju samo stručni električari, jer nepravilne popravke mogu prouzrokovati značajnu posledičnu štetu.
- ▶ Oštećeni mrežni kabl sme da zameni samo proizvođač, radnik servisne službe ili slično kvalifikovana lica kako bi se izbegla opasnost.

Problem	Mogući uzrok	Moguće rešenje
Kompresor ne radi	<ul style="list-style-type: none"> <li>• Utikač nije priključen u utičnicu.</li> </ul>	<ul style="list-style-type: none"> <li>• Priključite utikač.</li> </ul>
Uređaj radi često ili radi tokom dužeg vremenskog perioda.	<ul style="list-style-type: none"> <li>• Unutrašnja ili spoljašnja temperatura je previsoka.</li> <li>• Uređaj je isključen tokom određenog vremenskog perioda.</li> <li>• Vrata uređaja nisu dobro zatvorena.</li> <li>• Vrata se otvaraju prečesto ili predugo.</li> <li>• Postavka temperature za zamrzivač je preniska.</li> <li>• Zaptivka vrata je prljava, istrošena, napukla ili neodgovarajuća.</li> <li>• Potrebna cirkulacija vazduha nije zagarantovana.</li> </ul>	<ul style="list-style-type: none"> <li>• U ovom slučaju, normalno je da uređaj radi duže.</li> <li>• Obično je potrebno od 8 do 12 sati da se uređaj potpuno ohladi.</li> <li>• Zatvorite vrata/fioku i uverite se da se uređaj nalazi na ravnom terenu i da nikakva hrana niti posuda ne blokiraju vrata.</li> <li>• Ne otvarajte vrata/fioku prečesto.</li> <li>• Očistite zaptivku vrata/fioke ili neka je korisnička služba zameni.</li> <li>• Osigurajte adekvatnu ventilaciju.</li> </ul>
Unutrašnjost frižidera-zamrzivača je prljava/neprijatno miriše.	<ul style="list-style-type: none"> <li>• Unutrašnjost frižidera-zamrzivača treba očistiti.</li> </ul>	<ul style="list-style-type: none"> <li>• Očistite unutrašnjost frižidera-zamrzivača.</li> </ul>

Problem	Mogući uzrok	Moguće rešenje
Nije dovoljno hladno u unutrašnjosti uređaja.	<ul style="list-style-type: none"> <li>• Podešena je previsoka temperatura.</li> <li>• Nedavno su dodate boce.</li> <li>• Vrata uređaja nisu dobro zatvorena.</li> <li>• Vrata/fioka je otvorena prečesto ili predugo.</li> <li>• Zaptivka vrata je prljava, istrošena, napukla ili neodgovarajuća</li> </ul>	<ul style="list-style-type: none"> <li>• Resetujte temperaturu.</li> <li>• Sačekajte da nedavno dodate boce dostignu željenu temperaturu</li> <li>• Zatvorite vrata/fioku.</li> <li>• Ne otvarajte vrata/fioku prečesto</li> <li>• Očistite zaptivku vrata ili neka je korisnička služba zameni.</li> </ul>
Prehladno je u unutrašnjosti uređaja.	<ul style="list-style-type: none"> <li>• Podešena je preniska temperatura.</li> </ul>	<ul style="list-style-type: none"> <li>• Resetujte temperaturu.</li> </ul>
Vlaga se formira u unutrašnjosti uređaja	<ul style="list-style-type: none"> <li>• Klima okruženja je previše topla i previše vlažna.</li> <li>• Vrata/fioka uređaja nije dobro zatvorena.</li> <li>• Vrata/fioka je otvorena prečesto ili predugo.</li> <li>• Posude za hranu ili tečnosti su otvorene.</li> </ul>	<ul style="list-style-type: none"> <li>• Povećajte temperaturu.</li> <li>• Zatvorite vrata.</li> <li>• Ne otvarajte vrata/fioku prečesto.</li> </ul>
Vlaga se akumulira na spoljnoj površini frižidera- zamrzivača ili između vrata, to jest, vrata i fioke.	<ul style="list-style-type: none"> <li>• Klima okruženja je previše topla i previše vlažna.</li> <li>• Vrata nisu dobro zatvorena. Hladan vazduh u uređaju i topao vazduh van njega izaziva kondenzaciju.</li> </ul>	<ul style="list-style-type: none"> <li>• Ovo je uobičajeno u vlažnoj klimi i promeniće se kada se vlažnost smanji.</li> <li>• Uverite se da su vrata čvrsto zatvorena.</li> </ul>
Displej svetli, ali se oseća da hlađenje ne radi.	<ul style="list-style-type: none"> <li>• Uređaj je demo režimu.</li> </ul>	<ul style="list-style-type: none"> <li>• Imajte na umu u kakvom je stanju, ako je u Demo režimu, izađite iz njega. Podešavanje radnog režima: uđite u interfejs podešavanja i kliknite na ikonu „Podešavanja“ i uđite u interfejs u pozadini, zatim kliknite na „Puštanje frižidera u rad“ i kliknite na „Demo režim“</li> </ul>

Problem	Mogući uzrok	Moguće rešenje
Velike količine leda i mraza su se formirale u zamrzivaču.	<ul style="list-style-type: none"> <li>Namirnice nisu bile dobro upakovane.</li> <li>Vrata/fioka uređaja nije dobro zatvorena.</li> <li>Vrata/fioka je otvorena prečesto ili predugo.</li> <li>Zaptivka vrata/fioke je prljava, istrošena, napukla ili neodgovarajuća.</li> <li>Nešto iznutra sprečava pravilno zatvaranje vrata/fioke.</li> </ul>	<ul style="list-style-type: none"> <li>Uvek dobro upakujte namirnice.</li> <li>Zatvorite vrata/fioku.</li> <li>Ne otvarajte vrata/fioku prečesto.</li> <li>Očistite zaptivku vrata/fioke ili zamenite je novom.</li> <li>Promenite položaj polica, polica za vrata ili unutrašnjih posuda kako biste omogućili zatvaranje vrata/fioke.</li> </ul>
Bočne strane frižidera i lajsne na vratima se zagrevaju.	• -	• Ovo je normalna pojava.
Uređaj pravi neuobičajene zvukove.	<ul style="list-style-type: none"> <li>Uređaj se nalazi na neravnoj površini.</li> <li>Uređaj dodiruje neki predmet do njega.</li> </ul>	<ul style="list-style-type: none"> <li>Podesite stopice za nivelisanje uređaja.</li> <li>Uklonite predmete oko uređaja.</li> </ul>
Čuje se tih zvuk koji je sličan zvuku tekuće vode.	• -	• Ovo je normalna pojava.
Čuje se pištanje.	• Vrata su otvorena	• Zatvorite vrata.
Čuje se tiho brujanje.	• Sistem protiv kondenzacije radi	• Ovo sprečava kondenzaciju i normalna je pojava
Unutrašnji sistem osvetljenja ili hlađenja ne radi.	<ul style="list-style-type: none"> <li>Utikač nije priključen u utičnicu.</li> <li>Napajanje je neispravno.</li> <li>LED lampica nije ispravna</li> </ul>	<ul style="list-style-type: none"> <li>Priključite utikač.</li> <li>Proverite napajanje električnom energijom u prostoriji. Pozovite električara!</li> <li>Pozovite korisničku službu radi zamene lampice.</li> </ul>

## 1. Raspakivanje

- ▶ Izvadite uređaj iz ambalaže.
- ▶ Uklonite sve ambalažne materijale, uključujući podlogu od pene i svu lepljivu traku koja drži dodatni pribor.

## 2. Uslovi u okruženju

Sobna temperatura uvek treba da bude između 10 °C i 43 °C, jer može uticati na temperaturu unutar uređaja i njegovu potrošnju energije. Nemojte da montirate uređaj u blizini drugih uređaja koji emituju toplotu (rerne, frižideri) bez izolacije.

## 3. Preporuka za prostor

- ▶ Dimenzije frižidera-zamrzivača: širina 595 x dubina 600 x visina 1906 (mm)
- ▶ Da bi se postigla dovoljna ventilacija uređaja iz bezbednosnih razloga, moraju se poštovati informacije o potrebnim poprečnim presecima za ventilaciju.

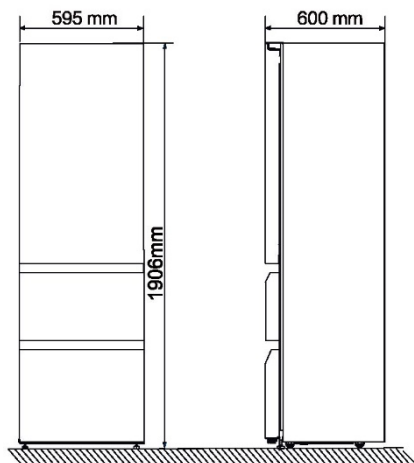

- ▶ Preporučeni prostor kada su vrata otvorena

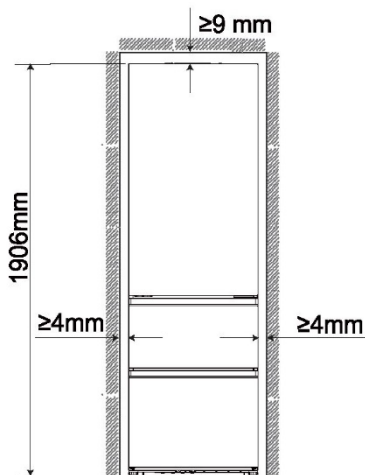
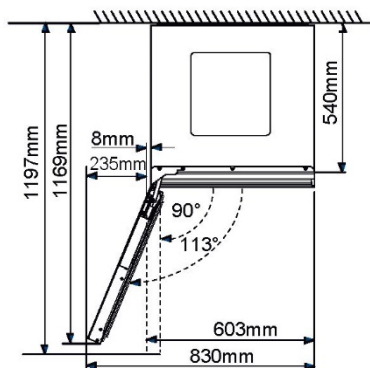

**UPOZORENJE!**

- Ne blokirajte ventilacione otvore na uređaju ili u ugrađenoj strukturi.

**4. Poravnanje uređaja**

1. Nagnite uređaj malo unazad.
2. Podesite okretanjem podesive prednje nožice na željeni nivo.
3. Stabilnost se može proveriti naizmeničnim udarcima po dijagonalama. Blago ljuljanje treba da bude ravnomerno u oba smera. U suprotnom se okvir može iskriviti. Posledica je moguće curenje zaptivki vrata. Blagi nagib prema nazad olakšava zatvaranje vrata

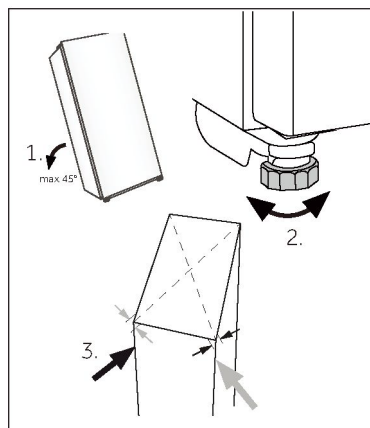

## Tehnički podaci

Tehnički podaci o proizvodu u skladu sa Uredbom EU br. 2019/2016

Marka	Haier
Naziv/identifikator modela	CSW9619ENGBW
Kategorija	Frižider – zamrzivač
Klasa energetske efikasnosti	E
Godišnja potrošnja energije (kWh/godišnje) <sup>1)</sup>	246
Zapremina skladištenja (L)	352
Klimatska klasa: <sup>2)</sup> Ovaj uređaj je namenjen za upotrebu na temperaturi okruženja između 10 °C i 43 °C.	SN-N-ST-T
Emisije akustične buke koje se prenose vazduhom (dB(A) re 1pW)	C(36)
Tip uređaja	Samostojeći
Dimenzije (Š/D/V u mm)	595/600/1906



### Napomena

- ▶ Godišnja potrošnja energije je 258 kWh/god, za ugradni tip uređaja.

Objašnjenja:

- 1) na osnovu standardnih rezultata testa za 24 sata. Stvarna potrošnja energije zavisi od stvarnog okruženja, količine uskladištenih boca, podešene temperature, otvaranja i zatvaranja vrata itd.
- 2) Nominalna potrošnja energije je vrednost dobijena prema standardnom testu kada vinski ormarić ne uključuje unutrašnje svetlo.
  - Proširena umerena: „Ovaj rashladni uređaj je namenjen za upotrebu na temperaturama okruženja u rasponu od 10 °C do 32 °C“;
  - Umerena: „Ovaj rashladni uređaj je namenjen za upotrebu na temperaturama okruženja u rasponu od 16 °C do 32 °C“;
  - Suptropska: „Ovaj rashladni uređaj je namenjen za upotrebu na temperaturama okruženja u rasponu od 16 °C do 38 °C“;
  - Tropska: „Ovaj rashladni uređaj je namenjen za upotrebu na temperaturama okruženja u rasponu od 16 °C do 43 °C“.

### Standardi i direktive

Ovaj proizvod zadovoljava zahteve svih važećih direktiva EZ sa odgovarajućim usklađenim standardima, koji predviđaju CE oznaku

Preporučujemo našu Haier korisničku službu i upotrebu originalnih rezervnih delova. Ako imate problema sa uređajem, prvo pogledajte odeljak REŠAVANJE PROBLEMA. Ako ne možete da pronađete rešenje tamo, obratite se

- ▶ lokalnom prodavcu ili
- ▶ idite u oblast „Servis i podrška“ na stranici [www.haier.com](http://www.haier.com) gde možete pronaći telefonske brojeve, pitanja i odgovore, i gde možete poslati zahtev za servis.

Da biste se obratili našem servisu, uverite se da imate na raspolaganju sledeće podatke. Informacije se mogu naći na natpisnoj pločici.

Model \_\_\_\_\_ Serijski broj \_\_\_\_\_

Takođe, pogledajte garantni list koji je isporučen sa proizvodom u slučaju garancije.

Za opšte poslovne upite, obratite nam se putem naših adresa u Evropi:

#### Adrese kompanije Haier u Evropi

Zemlja*	Poštanska adresa	Zemlja	Poštanska adresa
<b>Italija</b>	Haier Europe Trading SRL Via De Cristoforis, 12 21100 Varese ITALIJA	<b>Francuska</b>	Haier Europe Trading SRL Via De Cristoforis, 12 21100 Varese ITALIJA
<b>Španija Portugalija</b>	Haier Iberia SL Pg. Garcia Faria, 49-51 08019 Barcelona ŠPANIJA	<b>Belgija-FR Belgija-NL Holandija Luksemburg</b>	Haier Benelux SA Anderlecht Route de Lennik 451 BELGIJA
<b>Nemačka Austrija</b>	Haier Deutschland GmbH Hewlett-Packard-Str. 4 D-61352 Bad Homburg NEMAČKA	<b>Poljska Češka Mađarska Grčka Rumunija Rusija</b>	Haier Poland Sp. zo.o. Al. Jerozolimskie 181B 02-222 Warszawa POLJSKA
<b>Ujedinjeno Kraljevstvo</b>	Haier Appliances UK Co. Ltd. One Crown Square Church Street East Woking, Surrey, GU21 6HR UK		

**DOSTUPNOST REZERVNIH DELOVA:** Termostati, temperaturni senzori, štampane ploče i izvori svetlosti dostupni su u trajanju od najmanje sedam godina nakon stavljanja poslednje jedinice modela na tržište. Ručke za vrata, šarke vrata, tacne i korpe za minimalni period od sedam godina i zaptivke vrata za minimalni period od 10 godina, nakon stavljanja poslednje jedinice modela na tržište.

**Minimalna garancija je:** 2 godine za zemlje EU, 3 godine za Tursku, 1 godina za Veliku Britaniju, 1 godina za Rusiju, 3 godine za Švedsku, 2 godine za Srbiju, 5 godina za Norvešku, 1 godina za Maroko, 6 meseci za Alžir, u Tunisu nije potrebna zakonska garancija.

**Za dodatne informacije o proizvodu, pogledajte stranicu <https://eprel.ec.europa.eu/> ili skenirajte QR kôd na energetske nalepnici koja je isporučena sa uređajem.**



# Haier



0060540462  
2024 Version A