

Estimado cliente,
 esperamos que disfrutes de este producto y de las horas de diversión y juego compitiendo con tus amigos y familia.
 Si tienes cualquier problema, por favor ponte en contacto con nosotros en el siguiente email:
sat@bizak.es

INFORMACIÓN SOBRE LAS PILAS

- Las pilas no recargables no pueden ser cargadas.
- Retira las pilas recargables para proceder a su carga.
- Las pilas recargables solo pueden ser cargadas por un adulto.
- No mezcles diferentes pilas, o pilas usadas y nuevas.
- Respeta la polaridad.
- Retira las pilas gastadas de Laser X.
- Mantén la hoja de instrucciones para tu referencia.

Importado por:



bi bi Bizak

BIZAK S.A.

Camino de Ibarsusi s/n
 48004 Bilbao (ESPAÑA)
 www.bizak.es

Servicio de Asistencia Técnica:
 Email: sat@bizak.es

Fabricado en CHINA por
 NSI Products.

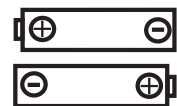

6 x 1,5V AAA
 (No incluidas)



ADVERTENCIA:

- PELIGRO DE ASFIXIA: Contiene piezas pequeñas. No conviene para niños menores de 36 meses. Utilizar bajo la supervisión de un adulto.
- Los colores y las imágenes impresas pueden diferir del contenido.
- Retire todos los elementos de sujeción y plástico antes de entregar el producto a un niño.
- Conserve este embalaje para su posterior referencia.
- Riesgo de estrangulamiento debido al cable.



Ref. 62948046



8 432752 034231

Esta marca autentifica que el producto que Ud. ha adquirido ha sido distribuido por BIZAK, de forma exclusiva, para el mercado español. Ello implica que ha pasado nuestros estándares de calidad y ha sido adaptado para su venta en nuestro mercado. No obstante si tiene algún problema contacte con nosotros. Tfno. 902 901 797. Email: sat@bizak.es. BIZAK no se hace responsable de productos comercializados sin la presente marca que puedan haber sido adquiridos en otros mercados y comercializados por terceras empresas ajenas a la nuestra.

CERTIFICADO AUTENTICIDAD BIZAK

88046

Edad +6
 TM

LASER X

Listo para auténticas batallas láser

Laser Blaster

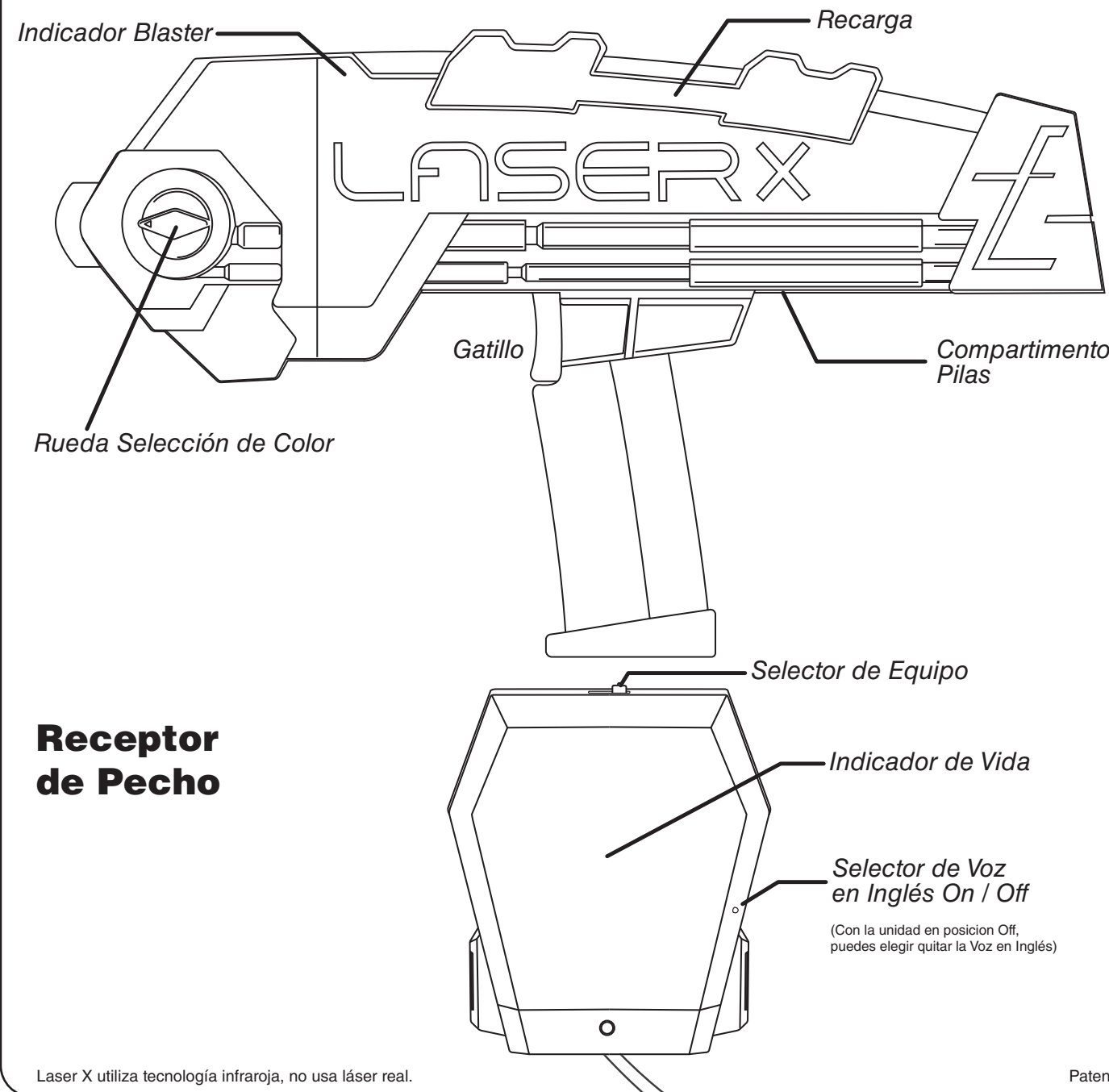

ANTES DE JUGAR

Se requiere la supervisión de un adulto. **Edad +6**



¡IMPORTANTE! Cuando juegues, no subas a árboles o a alturas, ya que te podrías enganchar o caer.

Laser X es un deporte, por lo que ten el mismo cuidado que cuando haces deporte.

No juegues en lugares abiertos al tráfico.

Instalación de Pilas:

Abre el compartimento con un destornillador de estrella.

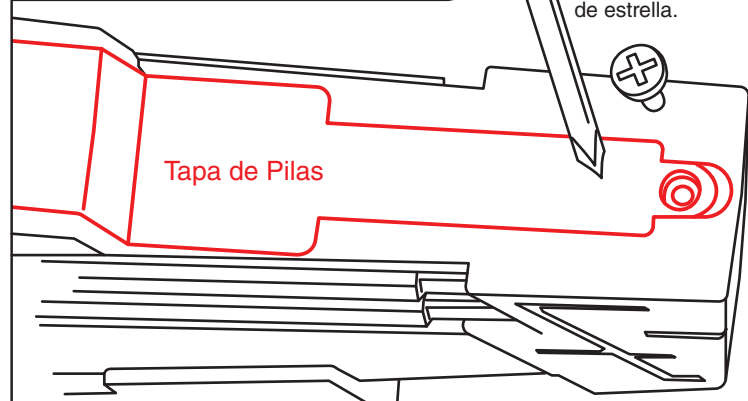

Tapa de Pilas

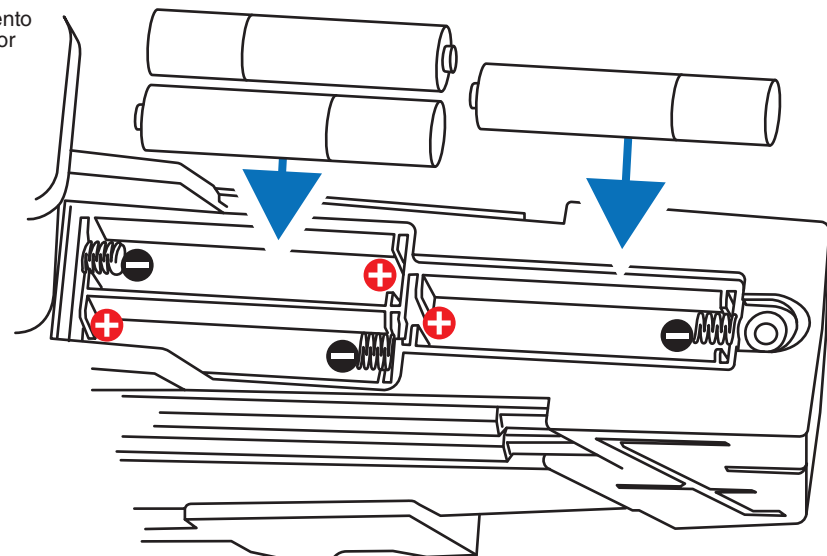

Inserta 3 pilas AAA(1,5v) dentro del Blaster.

NOTA: El Receptor de Pecho no usa pilas.

Ajustar el Receptor de Pecho:

Ponte el Receptor como si te estuvieras poniendo una camiseta, pasando la cabeza por la parte superior.

Pon el Receptor en medio del pecho y el ajuste en medio de la espalda.

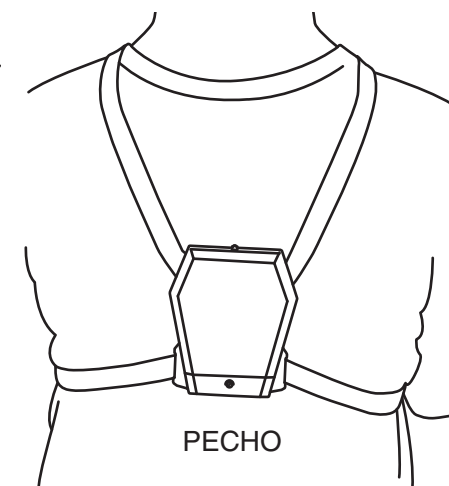
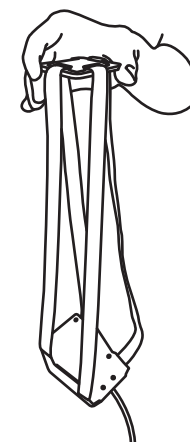

PECHO

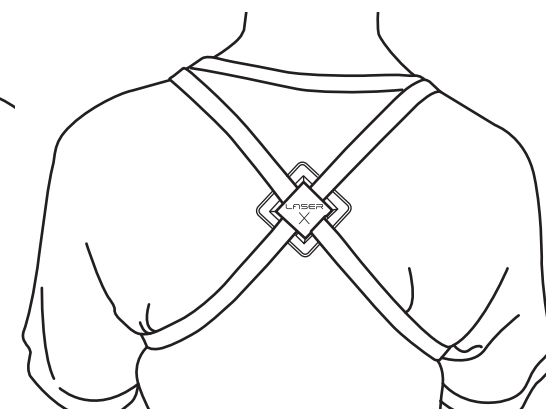

ESPALDA

Juego:

Elige tu equipo moviendo el selector.

- puede disparar y recibir disparos del equipo y
- puede disparar y recibir disparos del equipo y
- puede disparar y recibir disparos del equipo y

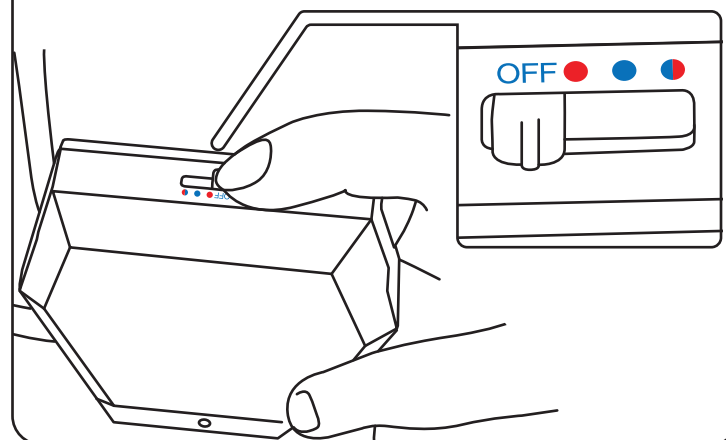

Selección Color de la Pistola:

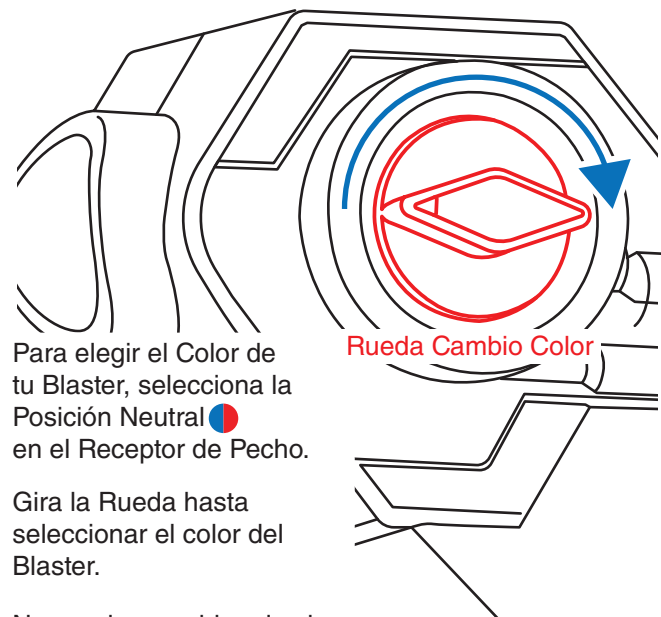

Rueda Cambio Color

Para elegir el Color de tu Blaster, selecciona la Posición Neutral en el Receptor de Pecho.

Gira la Rueda hasta seleccionar el color del Blaster.

No puedes cambiar el color del Blaster durante el juego.

Recarga:

Recarga Rápida

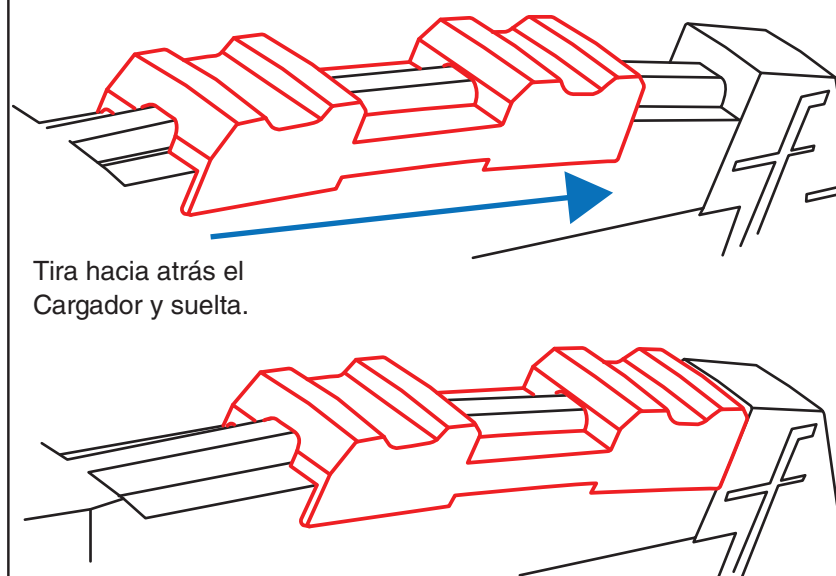

Tira hacia atrás el Cargador y suelta.

Cada recarga te dará 10 disparos.

Puedes recargar tantas veces como quieras y cuando quieras.

Acierta tus disparos:

Dispara al Receptor de Pecho. Cuanto mejor apuntes, más posibilidades tendrás de acertar. El Receptor ha sido diseñado para registrar los disparos que den en el cuerpo del rival.

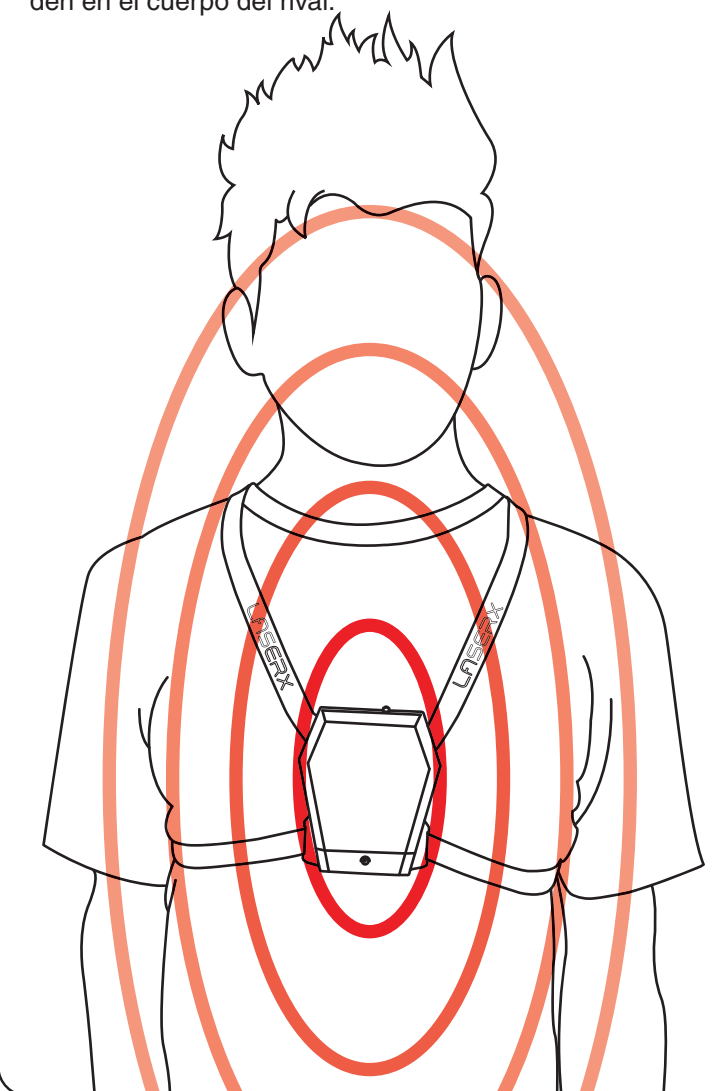

Juego:

- Los Blaster tienen un alcance de hasta 90 metros.
- Con cada disparo que recibas, el Receptor de Pecho irá cambiando de Verde a Rojo.
- Si te disparan 8 veces estarás eliminado.
- Con cada minuto sin recibir un disparo, recuperarás una vida.
- Cuando seas eliminado, debes de apagar el Receptor de Pecho y volver a seleccionar equipo para empezar una nueva partida.

Consejos:

- Si hay mucha claridad, jugando dentro o fuera de casa, los disparos no tendrán tanto alcance. Tendrás que acercarte más para disparar.
- Jugando en interiores, los rayos de Laser X pueden rebotar en paredes y cristales para dar al rival.
- Puedes disparar a través de los cristales.
- Apaga el Laser X cuando no juegues, sino podría gastar las baterías.

Se un buen jugador:

- No cubras el Receptor y no lo escondas.
- No reinicies el Blaster para empezar de nuevo si te han eliminado.